

VIGICOR

- Ⓔ Manual de instrucciones
- ⒼⒷ Instruction manual
- Ⓕ Manuel d'instructions
- Ⓓ Gebrauchsanweisung
- Ⓘ Manuale d'istruzioni
- Ⓟ Manual de instruções
- ⓇⓊⓈ ИНСТРУКЦИЯ ПО ЭКСПЛУАТАЦИИ

Advertencia para la seguridad

La siguiente simbología junto a un párrafo indican la posibilidad de peligro como consecuencia de no respetar las prescripciones correspondientes.



PELIGRO
riesgo de electrocución

La no advertencia de esta prescripción comporta un riesgo de electrocución.



PELIGRO

La no advertencia de esta prescripción comporta un riesgo de daño a personas o cosas.



ATENCIÓN

La no advertencia de esta prescripción comporta un riesgo de daños a la bomba o a la instalación.

1. GENERALIDADES

Las instrucciones que facilitamos tienen por objeto informar sobre la correcta instalación y óptimo rendimiento de nuestras bombas.

El modelo VIGICOR 150M es una bomba monofásica sumergible con triturador en inox, para el drenaje de aguas grises con cuerpos fibrosos. La temperatura máxima del agua es de 35° C.

El pasaje de sólidos es aproximadamente de 8 mm (MAX.)



ATENCIÓN. El adecuado seguimiento de las instrucciones de instalación y uso garantiza el buen funcionamiento de la bomba. La omisión de las instrucciones de este manual puede derivar en sobrecargas en el motor, merma de las características técnicas, reducción de la vida de la bomba y consecuencias de todo tipo, acerca de las cuales declinamos cualquier responsabilidad.



PELIGRO, riesgo de electrocución. La bomba no puede utilizarse en una piscina mientras haya personas bañándose.



PELIGRO.



No introducir nunca la mano u objetos por la boca de aspiración o impulsión, la turbina y la cuchilla en rotación provocarían graves daños.

2. INSTALACIÓN

2.1. Fijación

La bomba puede descansar sobre el suelo o bien suspendida mediante cable o similar.

Nunca debe sostenerse la bomba por el cable eléctrico (fig. 4).

En la versión automática, con interruptor de nivel (versión A), si se desea se puede graduar el nivel de agua para el arranque y paro de la bomba, deslizando el cable del flotador por su enganche. Compruebe que el interruptor de nivel pueda moverse libremente (fig. 3).

La profundidad máxima de inmersión es de 8 m.

2.2. Montaje de las tuberías de impulsión

Las bombas se sirven con rosca de 1 1/4" gas hembra en la impulsión.

Las tuberías jamás descansarán su peso sobre la bomba.

Se aconseja la instalación de una válvula de retención para evitar el vaciado de la tubería. Esta válvula de retención debe permitir el paso de sólidos de al menos 10 mm.

Procurar que el tubo no quede doblado y que quede fijado correctamente en el entronque de salida, en ambos casos si la fijación no es correcta el caudal de salida quedará reducido.

2.3. Conexión eléctrica



PELIGRO, riesgo de electrocución. La instalación eléctrica debe disponer de una eficaz puesta a tierra y debe cumplir la normativa nacional vigente.

La conexión eléctrica se hará conectando el enchufe de alimentación a una toma de corriente con los correspondientes contactos de puesta a tierra.

La protección del sistema se basará en un interruptor diferencial de alta sensibilidad (Idn = 30 mA) así como de un dispositivo de separación múltiple con apertura de contactos de al menos 3 mm.

El motor lleva protección térmica incorporada que desconecta la alimentación en caso de sobrecarga.

2.4. Controles previos a la puesta en marcha inicial



ATENCIÓN: compruebe que la tensión y frecuencia de la red corresponde a la indicada en la placa de características.

Asegúrese que la bomba esté sumergida como muestra la fig. 2.

LA BOMBA NO DEBE FUNCIONAR NUNCA EN SECO.

3. PUESTA EN MARCHA

Abra todas las válvulas de paso de la tubería.

Conectar el enchufe del cuadro eléctrico en una base de corriente, si existe un nivel de agua adecuado, el motor se pondrá inmediatamente en marcha. Si el motor gira y no sale agua por el tubo de impulsión, consultar el cuadro de posibles averías, causas y soluciones que se ofrece en este manual.



PELIGRO.



El contacto con la turbina o cuchilla en rotación puede ocasionar graves daños

4. MANTENIMIENTO

Para el correcto mantenimiento de la bomba siga las siguientes instrucciones:



PELIGRO. Riesgo de electrocución. Desconecte la bomba de la red eléctrica antes de efectuar cualquier manipulación.

En condiciones normales, estas bombas están exentas de mantenimiento.



Si la bomba va a permanecer mucho tiempo sin ser utilizada se recomienda sacarla del depósito, limpiarla y guardarla en un lugar seco y ventilado.





ATENCIÓN: en caso de avería, la sustitución del cable eléctrico o la manipulación de la bomba solo puede ser efectuado por un servicio técnico autorizado.

Llegado el momento de desechar la bomba, esta no contiene ningún material tóxico ni contaminante. Los componentes principales están devidamente identificados para poder proceder a un desguace selectivo.

5. LIMPIEZA

Limpie la bomba haciéndola bombear agua limpia cuando vayan a retirarla para evitar depósitos de arena u otros materiales.

Safety precautions

The symbols    together with the words "danger" and "attention" indicate the possibility of danger if the corresponding instructions are not observed:



DANGER
risk of
electrocution

If this instruction is not heeded, there is a risk of electrocution.



DANGER

If this instruction is not heeded, there is a risk of injury to persons or damage to objects.



ATTENTION

If this instruction is not heeded, there is a risk of damaging the pump or the installation.

1. GENERAL CONSIDERATIONS

These instructions aim to give information about the correct installation and optimum performance of our pumps.

The VIGICOR 150M model is a submersible, single-stage pump with stainless steel grinder for draining off grey water containing fibrous matter. Maximum water temperature is 35°C.

The solids passage pitch is approximately 8 mm (MAX).



ATTENTION. Correct observance of the instructions for installation and use guarantees the smooth operation of the pump. Non-observance of the instructions contained in this manual may lead to motor overload, impaired technical features, shorter pump life and adverse consequences of all kinds, for which we do not accept any responsibility whatsoever.



DANGER, risk of electrocution. The pump cannot be used in a swimming-pool while there are people bathing.



DANGER



Do not insert your hand or any other object into the suction inlet or discharge outlet, as the rotating turbine and blades could cause serious injury/damage.

2. INSTALLATION**2.1. Attachment**

The pump can rest on the floor or be suspended from a cable or the like.

The pump must never be supported by the electric cable (fig. 4). On the automatic version, with level float (version A), if so wished the level of water for pump starting and stopping can be set by sliding the float cable by its hook. Check that the level float can move freely (Fig. 3).

The maximum depth of immersion is 8 m.

2.2. Fitting the impeller tubing

The pumps are supplied with 1 1/4" female gas thread in the impeller section.

The weight of the tubes must not rest on the pump.

It is advisable to fit a check valve to prevent the pipes remaining empty. This check valve must allow solids of up to at least 10 mm to pass.

Ensure that the tube is not bent and that it is correctly fitted onto the outlet piece, as an anomaly in either of these points can lead to incorrect attachment and reduced output flow.

2.3. Electrical connection

HAZARD. Risk of electrocution. The electrical installation must be effectively earthed and must comply with the national regulations currently in force.

The electrical connection will be made by plugging the power-supply plug into a socket with the corresponding earth contacts.

The protection of the system will be based on a high-sensitivity circuit-breaker switch (IDn = 30 mA) together with a multiple sectioning device with contact opening of at least 3 mm.

The motor has built-in thermal protection which disconnects the power supply in the event of overload.

2.4. Checks prior to first start-up

CAUTION. Check that the mains voltage and frequency coincide with those stated on the technical specifications plate.

Ensure that the pump is submerged as shown in Fig. 2.

THE PUMP MUST NEVER BE OPERATED DRY.

3. START-UP

Open all the flow valves of the pipe.

Connect the electrical panel plug into a socket. If there is an appropriate level of water, the motor will immediately start up. If the motor turns and water does not emerge from the discharge pipe, consult the troubleshooting chart contained in this manual.



DANGER.



Contact with the rotating turbine or blade can cause serious injury.

4. MAINTENANCE

For correct maintenance of the pump follow the instructions listed below:



DANGER. Risk of electrocution. Disconnect the pump from the mains before performing any operation whatsoever.



In normal conditions, these pumps are maintenance-free.

If the pump is not going to be used for a long period of time, it is advisable to remove it from the tank, clean it and store it in a dry, well-ventilated place.





ATTENTION: in the event of failure, only an authorised technical service may replace the electric cable or handle the pump.

When disposing of the pump at the end of its life, it does not contain any toxic or pollutant material. The main components are duly marked for selective scrapping.

5. CLEANING

Clean the pump by having it pump clean water when it is to be withdrawn in order to prevent deposition of sand or other materials.

Mises en garde de sécurité

Le symbole    avec les mots "danger" et "attention" indiquent la possibilité de danger si on ne respecte pas les prescriptions correspondantes:



DANGER
Risque d'électrocution
d'électrocution

Risque d'électrocution, en cas d'insobser-
vance de cette prescription.



DANGER

Risque de dommage pour les personnes
et les choses, en cas d'insobser-
vance de cette prescription.



ATTENTION

Risque de dommage pour la pompe ou
l'installation, en cas d'insobser-
vance de cette prescription.

1. GÉNÉRALITÉS

Les instructions fournies ont pour but d'informer sur l'installation correcte et le rendement optimal de nos pompes.

Le modèle VIGICOR 150M est une pompe monocellulaire submersible avec un broyeur en inox, pour le drainage des eaux grises avec des corps fibreux. La température maximale de l'eau doit être de 35°C.

Le passage de solides est d'environ 8 mm (MAXI).



ATTENTION. Le suivi correct des instructions d'installation et d'utilisation garantit le bon fonctionnement de la pompe. L'insobser-
vance des instructions de ce manuel peut entraîner des surcharges dans le moteur, une diminution des caractéristiques techniques, la réduction de la durée de vie de la pompe et des conséquences de tout type, pour lesquelles nous déclinons toute responsabilité.



DANGER, risque d'électrocution. La pompe ne doit pas être utilisée dans une piscine quand il y a des personnes qui se baignent.



DANGER



Ne jamais introduire la main ou des objets dans la bouche d'aspiration ou de refoulement, la turbine et la lame en rotation pourraient provoquer des graves dommages.

2. INSTALLATION

2.1. Fixation

La pompe peut reposer sur le sol ou être suspendue par un câble ou un objet similaire.

Ne jamais soutenir la pompe par le câble électrique (fig. 4).

Dans la version automatique, avec interrupteur de niveau (version A), si l'on veut, on peut régler le niveau marche/arrêt de la pompe, en glissant le câble du flotteur dans son crochet. Vérifier que l'interrupteur de niveau puisse travailler librement (fig. 3).

La profondeur maximale d'immersion est de 8 m.

2.2. Montage de la tuyauterie de l'impulsion

Les pompes ont un diamètre de refoulement de 1 1/4" gaz femelle. La tuyauterie ne doit jamais par son poids rompre l'équilibre de la pompe.

Il est conseillé d'installer un clapet de retenue pour éviter le vidage de la tuyauterie. Ce clapet de retenue doit permettre le passage de solides d'au moins 10 mm.

Il faut faire en sorte que le tube reste fixe et linéaire, fixé correcte-

ment à l'orifice de refoulement, dans ces deux cas si la fixation n'est pas correcte, le débit de sortie en sera réduit.

2.3. Connexion électrique



DANGER. Risque d'électrocution. L'installation électrique doit disposer d'une efficace prise en terre et doit respecter la réglementation nationale en vigueur.

La connexion électrique se fera en connectant la prise de l'alimentation à une prise de courant avec les contacts correspondants de prise de terre.

La protection du système se basera sur un interrupteur différentiel de haute sensibilité (IDn = 30 mA) comme un dispositif de séparation multiple avec ouverture de contact d'au moins 3 mm.

Le moteur est muni d'une protection thermique incorporée qui, en cas de surcharge, déconnecte l'alimentation.

2.4. Contrôles prévus à la mise en marche initiale



ATTENTION. Vérifier que la tension et la fréquence du réseau correspondent à celle indiquée sur la plaque des caractéristiques.

S'assurer que la pompe est immergée comme ci après dans la fig. 2.

LA POMPE NE DOIT JAMAIS FONCTIONNER À SEC.

3. MISE EN MARCHÉ

Ouvrir tous les clapets de passage de la canalisation.

Brancher la prise du tableau électrique sur une prise de courant. S'il y a le niveau d'eau adéquat, le moteur se mettra immédiatement en marche. Si le moteur tourne sans qu'il sorte d'eau par le tuyau de refoulement, consulter le tableau des pannes possibles, des causes et des solutions se trouvant dans ce manuel.



DANGER.



Le contact avec la turbine ou la lame en rotation peut causer de graves dommages.

4. ENTRETIEN

Pour un entretien correct de la pompe, suivre les instructions suivantes :



DANGER. Risque d'électrocution. Débrancher la pompe du secteur électrique avant toute manipulation.

Dans des conditions normales, ces pompes n'ont pas à être entretenues.



Pour le stockage de la pompe pour une longue période, il est recommandé de la sortir du réservoir, de la nettoyer et de la ranger dans un endroit sec et aéré.





ATTENTION : en cas de panne, s'adresser à un service technique agréé pour remplacer le câble électrique ou réparer la pompe.

Pour mettre la pompe au rebut, il n'est pas nécessaire de prendre de précautions particulières car celle-ci ne contient aucun matériau toxique ou polluant. Les principaux composants sont dûment identifiés pour une mise à la casse sélective.

5. NETTOYAGE

Nettoyer la pompe en pompant de l'eau propre avant de la ranger, pour éviter les dépôts de sable ou d'autres matériaux.

Sicherheitshinweise

Die Symbole    verweisen zusammen mit den Worten "Lebensgefahr", "Gefahr" und "Achtung" auf eine Risikosituation, die sich aus einer Nichtbeachtung der entsprechenden Vorschriften ergeben kann:



LEBENSGEFAHR Die Nichtbeachtung dieser Vorschrift kann zu einem tödlichen Unfall durch elektrischen Strom führen.



GEFAHR Die Nichtbeachtung dieser Vorschrift kann zu einem Personen- oder Sachschaden führen.



ACHTUNG Die Nichtbeachtung dieser Vorschrift kann zu einer Beschädigung der Pumpe oder der gesamten Anlage führen.

1. ALLGEMEINE HINWEISE:

Die vorliegenden Anweisungen sollen den Anwender mit der korrekten Installation und einem leistungsmäßig optimalen Einsatz unserer Pumpen vertraut machen.

Beim Modell VIGICOR 150M handelt es sich um eine einstufige Tauchpumpe mit eingebautem Zerkleinerer aus rostfreiem Stahl für die Ableitung von Grauwasser mit Faserstoffgehalt. Die Pumpe kann bis zu einer Wassertemperatur von maximal 35 °C arbeiten. Feststoffe werden bis zu einer Größe von max. 8 mm verarbeitet.



ACHTUNG. Die Einhaltung der vorliegenden Hinweise für Installation und Einsatz sichern einen korrekten Betrieb der Pumpe zu. Jede Nichtbeachtung der in dieser Betriebsanleitung gegebenen Anweisungen kann zu einer Überlastung des Motors, zu einer Verschlechterung der technischen Merkmale, zu einer kürzeren Lebensdauer der Pumpe oder zu anderen negativen Auswirkungen führen, für die der Hersteller jede Verantwortung zurückweist.



LEBENSGEFAHR. Die Pumpe darf erst zum Einsatz gebracht werden, wenn alle Personen das Schwimmbecken verlassen haben.



GEFAHR.



VORSICHT. Niemals die Hand oder irgendwelche Gegenstände in den Saug- oder Druckstutzen der Pumpe einführen. Das Laufrad und das rotierende Messer könnten zu schweren Verletzungen oder Sachbeschädigungen führen.

2. INSTALLATION

2.1. Befestigung

Die Pumpe kann auf dem Boden aufgestellt oder mit Seilen o.ä. hängend befestigt werden.

Pumpe nie am elektrischen Anschlußkabel aufhängen (fig. 4).

Bei den automatischen Ausführungen mit Schwimmerschalter (Ausführung A) kann auf Wunsch der Wasserstand für den Anlauf und das Abstoppen der Pumpe eingestellt werden, indem das Schwimmerkabel durch den entsprechenden Haken verschoben wird. Es ist darauf zu achten, daß sich der Schwimmerschalter stets frei bewegen läßt (Fig. 3).

Die maximale Tauchtiefe beträgt 8 m.

2.2. Verlegung der Druckleitung

Die Pumpen kommen auf der Druckseite mit einem Innengewinde 1 1/4" GAS zur Auslieferung.

Das Gewicht der Leitungen darf auf keinen Fall auf der Pumpe lasten. Um ein Auslaufen der Leitung zu vermeiden, wird der Einbau eines

Rücklaufventils angeraten. Dieses Rücklaufventil muss für einen Feststoffdurchlass von mindestens 10 mm ausgelegt sein.

Darauf achten, daß die Leitung nicht abgeknickt wird bzw. an der Verbindung mit dem Auslauf korrekt befestigt ist. Bei einer nicht korrekt vorgenommenen Befestigung reduziert sich in beiden Fällen der Durchfluß am Auslauf.

2.3. Elektrischer Anschluß



LEBENSGEFAHR. Die elektrische Anlage muß korrekt geerdet und nach den vor Ort geltenden technischen Auflagen erstellt werden.

Der elektrische Anschluß der Pumpe muß über eine entsprechend geerdete Steckdose geführt werden.

Die Pumpe muß im Rahmen einer mit einem hochempfindlichen Fehlerstromschutzschalter (IDn = 30 mA) und einer Mehrfach-Trennvorrichtung mit einem Kontaktabstand von mindestens 3 mm ausgestatteten Anlage zum Einsatz kommen.

Der Motor ist mit einem Thermoschutzschalter ausgestattet, durch den die Speisespannung bei einer Überlastung unterbrochen wird.

2.4. Überprüfungen vor der ersten Inbetriebnahme



ACHTUNG. Spannung und Frequenz müssen mit den entsprechenden Angaben auf dem Typenschild der Pumpe übereinstimmen.

Die Pumpe muß wie in Fig. 2 dargestellt voll unterhalb des Wasserspiegels zu liegen kommen.

DIE PUMPE DARF NIEMALS TROCKEN ANLAUFEN.

3. INBETRIEBNAHME

Alle Durchlaufventile der Leitung öffnen.

Anlage unter Strom setzen. Sofern ein genügend hoher Wasserstand gegeben ist, setzt sich der Motor sofort in Betrieb. Setzt sich der Motor nicht in Gang und es tritt druckseitig kein Wasser aus, ist zur Behebung der Störung die dieser Betriebsanleitung beigegebene Tabelle mit den möglichen Ausfällen, Ursachen und Lösungen heranzuziehen.



GEFAHR.



VORSICHT. Eine Berührung mit dem Laufrad oder dem rotierenden Messer kann zu schweren Verletzungen führen.

4. WARTUNG

Zur korrekten Wartung der Pumpe ist wie folgt vorzugehen:



LEBENSGEFAHR. Vor jedem Eingriff muß die Pumpe vom Netz getrennt werden.



Unter normalen Einsatzbedingungen sind unsere Pumpen wartungsfrei.

Wird die Pumpe für längere Zeit nicht benutzt, sollte sie aus dem Tank entnommen, gereinigt und an einem trockenen, gut belüfteten Ort gelagert werden.



ACHTUNG: Der Austausch des elektrischen Anschlußkabels sowie alle störungsbedingten Eingriffe in die Pumpe müssen von entsprechend zugelassenem Personal vorgenommen werden.

Die Pumpe enthält keine giftigen oder umweltbelastenden Stoffe, die bei der Entsorgung einer besonderen Behandlung bedürfen. Für eine selektive Ausschachtung des Altgeräts sind alle größeren Bauteile entsprechend gekennzeichnet.

5. REINIGUNG

Um die Ablagerung von Sand und sonstigen Fremdstoffen zu vermeiden, muss die Pumpe beim Abzug durch ein längeres Arbeiten mit sauberem Wasser gereinigt werden.

Avvertenze di sicurezza

I simboli  seguiti dalle scritte "PERICOLO" e "ATTENZIONE" indicano la presenza di possibili pericoli se non si rispettano le relative indicazioni:

 **PERICOLO rischio di elettrocuzione** Il mancato rispetto di questa indicazione comporta il rischio di elettrocuzione.

 **PERICOLO** Il mancato rispetto di questa indicazione comporta il rischio di lesioni personali o danni materiali.

 **ATTENZIONE** Il mancato rispetto di questa indicazione comporta il rischio di danni della pompa o dell'impianto.

1. DATI GENERALI

Le presenti istruzioni servono per illustrare come installare correttamente le nostre pompe e ottenerne il massimo rendimento.

Il modello VIGICOR 150M è una pompa monostadio sommergibile con trituratore in acciaio inox, per il drenaggio di acque grigie contenenti corpi fibrosi. La temperatura massima dell'acqua dev'essere di 350C.

Il passaggio di solidi è di circa 8 mm (MAX).

 **ATTENZIONE.** Il rispetto delle istruzioni per il montaggio e per l'uso è garanzia di un buon funzionamento della pompa. Il mancato rispetto delle istruzioni di questo manuale può invece causare sovraccarichi del motore, calo delle caratteristiche tecniche, riduzione della vita utile della pompa e altre conseguenze di ogni tipo, per le quali decliniamo fin d'ora qualsiasi responsabilità.

 **PERICOLO.** Rischio di elettrocuzione. La pompa non può essere utilizzata in una piscina se qualcuno vi sta facendo il bagno.

 **PERICOLO.**

 **Non inserire mai la mano o degli oggetti nella bocca di aspirazione o di mandata: la turbina e la lama in rotazione provocherebbero lesioni o danni molto gravi.**

2. INSTALLAZIONE

2.1. Fissaggio

La pompa può poggiare sul suolo oppure essere sospesa mediante cavi o affini.

Non tenere mai la pompa prendendola dal cavo elettrico (fig. 4). Nella versione automatica, con interruttore a galleggiante (versione A), volendo si può regolare il livello dell'acqua per l'avviamento e per l'arresto della pompa, facendo scorrere il cavo del galleggiante attraverso il punto d'aggancio. Verificare che l'interruttore a galleggiante si possa muovere liberamente (fig. 3).

La profondità massima di immersione è di 8 m.

2.2. Montaggio delle tubature di mandata

Le pompe vengono fornite con filettatura femmina 1 1/4" Gas sulla mandata.

Il peso delle tubature non deve poggiare mai sulla pompa.

Si consiglia di installare una valvola d'arresto per evitare lo svuotamento della tubatura. Questa valvola d'arresto deve permettere il passaggio di solidi di almeno 10 mm.

Fare in modo che il tubo non rimanga curvato e che resti saldamente fissato al raccordo di uscita: in entrambi i casi, se il fissaggio non è corretto, la mandata in uscita diminuirà.

2.3. Collegamento elettrico

 **PERICOLO:** rischio di folgorazione. L'impianto elettrico deve disporre di una adeguata messa a terra e deve essere conforme alla normativa nazionale vigente.

Per effettuare il collegamento elettrico, inserire la spina di alimentazione in una presa di corrente dotata dei relativi contatti di messa a terra.

La protezione dell'impianto sarà basata su un interruttore differenziale ad alta sensibilità (IDn = 30 mA) e un dispositivo di separazione multiplo con apertura dei contatti di almeno 3 mm.

Il motore è dotato di un salvamotore incorporato (protezione termica) che stacca l'alimentazione in caso di sovraccarico.

2.4. Controlli prima dell'avviamento iniziale

 **ATTENZIONE.** Controllare che la tensione e la frequenza della rete elettrica corrispondano a quelle indicate nella targhetta segnaletica.

Verificare che la pompa sia sommersa come indicato nella fig. 2.

LA POMPA NON DEBE MAI FUNZIONARE A SECCO.

3. MESSA IN MARCIA

Aprire tutte le valvole della tubatura.

Collegare la spina del quadro elettrico in una presa di corrente: se il livello dell'acqua è sufficiente, il motore si metterà subito in marcia. Se il motore gira ma non esce acqua dal tubo di mandata, consultare la tabella dei possibili guasti, cause e soluzioni di questo manuale.

 **PERICOLO.**

 Il contatto con la turbina o con la lama in rotazione può causare gravi lesioni.

4. MANUTENZIONE

Per una buona manutenzione della pompa, seguire le seguenti istruzioni:

 **PERICOLO.** Rischio di elettrocuzione. Staccare la pompa dalla rete elettrica prima di eseguire qualsiasi intervento sulla stessa.

In condizioni normali, queste pompe non richiedono manutenzione.

 Se la pompa deve rimanere a lungo inutilizzata, è raccomandabile tirarla fuori dal recipiente, pulirla e conservarla in un luogo secco e ventilato.



 **ATTENZIONE.** In caso di guasto, la sostituzione del cavo elettrico o la riparazione della pompa potranno essere effettuate solo da un servizio di assistenza tecnica autorizzato.



La pompa non contiene materiali tossici né inquinanti. I componenti principali sono stati opportunamente contrassegnati per consentirne lo smaltimento differenziato.

5. PULIZIA

Pulire la pompa facendole pompare acqua pulita prima di rimuoverla, per evitare depositi di sabbia o altri materiali.

Advertências para a segurança

Os símbolos    juntamente com as palavras "perigo" e "atenção" indicam a possibilidade de perigo como consequência de não respeitar as prescrições correspondentes:

-  **PERIGO** risco de electrocussão A não advertência desta prescrição comporta um risco de electrocussão.
-  **PERIGO** A não advertência desta prescrição comporta um risco de dano a pessoas ou coisas.
-  **ATENÇÃO** A não advertência desta prescrição comporta um risco de danos à bomba ou à instalação.

1. GENERALIDADES:

As instruções que facilitamos têm por objectivo informar sobre a correcta instalação e óptimo rendimento das nossas bombas. O modelo VIGICOR 150M é uma bomba monofásica submersível com triturador em inox, para a drenagem de águas residuais domésticas com corpos fibrosos. A temperatura máxima da água é de 35°C. A passagem de sólidos é aproximadamente de 8 mm (MAX.).

 **ATENÇÃO.** O seguimento adequado das instruções de instalação e uso garante o bom funcionamento da bomba. A omissão das instruções deste manual pode produzir sobrecargas no motor, merma das características técnicas, redução da vida da bomba e consequências de todos os tipos, acerca das quais declinamos qualquer responsabilidade.

 **PERIGO**, risco de electrocussão. A bomba não pode ser utilizada numa piscina enquanto houver pessoas a tomar banho.

 **PERIGO.**

 **Nunca introduzir a mão ou objectos pela boca de aspiração ou impulsão. A turbina e a lâmina em rotação provocariam graves danos.**

2. INSTALAÇÃO

2.1. Fixação

A bomba pode descansar sobre o solo ou ficar suspensa mediante um cabo ou semelhante.

Nunca deve segurar-se a bomba pelo fio eléctrico (fig. 4). Na versão automática, com interruptor de nível (versão A), se se deseja pode-se graduar o nível de água para o arranque e paragem da bomba, deslizando o cabo do flutuador pelo seu engate. Verifique se o interruptor de nível pode mover-se livremente (fig. 3). A profundidade máxima de imersão é de 8 m.

2.2. Montagem das tubagens de impulsão

As bombas servem-se com rosca de 1 1/4" gás fêmea na impulsão. Os tubos nunca descansarão o seu peso sobre a bomba. Aconselha-se a instalação de uma válvula de retenção para evitar o esvaziamento da tubagem. Esta válvula de retenção deve permitir a passagem de sólidos de pelo menos 10 mm. Procurar que o tubo não fique dobrado e que fique fixado correctamente no entroncamento de saída; em ambos os casos, se a fixação

não é correcta, o caudal de saída ficará reduzido.

2.3. Ligação eléctrica

 **PERIGO:** Risco de electrocussão. A instalação eléctrica deve dispor de uma eficaz tomada de terra e deve cumprir a normativa nacional vigente.

A ligação eléctrica será feita ligando a tomada de alimentação a uma tomada de corrente com os correspondentes contactos de tomada de terra.

A protecção do sistema basear-se-á num interruptor diferencial de alta sensibilidade (IDn =30 mA) assim como num dispositivo de separação múltipla com abertura de contactos de pelo menos 3 mm.

O motor leva protecção térmica incorporada que desliga a alimentação em caso de sobrecarga.

2.4. Controlos prévios a pôr em funcionamento inicialmente

 **ATENÇÃO.** Verifique se a tensão e frequência da rede corresponde à indicada na placa de características.

Assegure-se de que a bomba está submersa como mostra a fig. 2.

A BOMBA NUNCA DEVE FUNCIONAR EM SECO.

3. PÔR EM FUNCIONAMENTO

Abra todas as válvulas de passo da tubagem. Ligar a ficha do quadro eléctrico numa base de corrente. Se existe um nível de água adequado, o motor pôr-se-á imediatamente em funcionamento. Se o motor gira e não sai água pelo tubo de impulsão, consultar o quadro de possíveis avarias, causas e soluções que se oferece neste manual.

 **PERIGO.**

 O contacto com a turbina ou com a lâmina em rotação pode ocasionar graves danos.

4. MANUTENÇÃO

Para a correcta manutenção da bomba siga as seguintes instruções:

 **PERIGO.** Risco de electrocussão. Desligue a bomba da rede eléctrica antes de efectuar qualquer manipulação.

Em condições normais, estas bombas estão isentas de manutenção.



 Se a bomba vai permanecer muito tempo sem ser utilizada, recomenda-se tirá-la do depósito, limpá-la e guardá-la num lugar seco e ventilado.

 **ATENÇÃO:** em caso de avaria, a substituição do cabo eléctrico ou a manipulação da bomba só pode ser efectuada por um serviço técnico autorizado.

Chegado o momento de descartar a bomba, esta não contém nenhum material tóxico nem contaminante. Os componentes principais estão devidamente identificados para se poder efectuar um descarte selectivo.

5. LIMPIEZA

Limpem a bomba fazendo-a bombear água limpa quando vão retirá-la para evitar depósitos de areia ou outros materiais.

Эти символы    вместе со словами "Опасно" или "Осторожно" показывают степень риска при несоблюдении мер предосторожности:

**ОПАСНО**

Возможность поражения электотоком при несоблюдении мер предосторожности

**ОПАСНО**

Возможность поражения людей и/или повреждения предметов.

**ВНИМАНИЕ**

Возможность повреждение насоса и / или оборудования

1. Основные сведения

Пожалуйста, изучите инструкцию в целях лучшего использования насоса и его безопасной эксплуатации.

Vigisog – погружной насос с измельчающим механизмом для откачки фекальных вод с содержанием органических и длинноволокнистых включений, а также отдельных фрагментов таких материалов как: ткань, целлюлоза, пластик и т.п., во взвешенном состоянии.

Запрещено использовать насосы для откачки жидкостей с содержанием камней, стекла, металлических предметов и т.п., которые могут повредить режущий механизм.

Максимальная температура воды - 35°C. Материалы, используемые в конструкции изделий имеют превосходное качество, проходят строгий контроль и гарантируют многолетнюю эксплуатацию.

Обратите внимание на схемы электрических соединений. Несоблюдение правил монтажа может привести к перегреву двигателя или другим повреждениям, за которые мы не можем нести ответственности.

2. Установка

Насос должен ставится или подвешиваться при помощи троса через специальные кронштейны, которые находятся в верхней части насоса. Насос запрещено подвешивать за электрокабель и трубопровод. Во избежании повреждения электрокабеля рекомендуется закрепить его на трубопроводе хомутами.

Насос должен быть полностью погружен в воду для оптимального охлаждения электродвигателя.

Убедитесь, что поплавковый выключатель имеет достаточное пространство, чтобы работать свободно.

Для правильной работы насоса, поплавковый выключатель должен перемещаться свободно. Максимальная глубина погружения насоса 4м.

3. Трубопроводы

Диаметр напорного трубопровода 1,1/2". Меньший диаметр трубопровода приведет к потере рабочего напора и производительности. Очень важно чтобы трубопровод был абсолютно герметичен. Насос не должен воспринимать вес напорного трубопровода, поэтому рекомендуем применять гибкий трубопровод. Для предотвращения опорожнения трубопровода после включения насоса, рекомендуется применять обратный клапан.

4. Электрическое соединение

Пользователь должен обеспечить установку сетевого предохранителя, высокочувствительного дифференциального

выключателя (УЗО) с током утечки $I_n=30\text{mA}$, внешнего сетевого выключателя электропитания насоса. При отключении всех полюсов воздушный зазор между контактами выключателя должен быть не менее 3 мм (для каждого полюса).

Электрооборудование должно быть с эффективным заземлением и соответствовать национальным правилам. Необходимо следить за тем, чтобы указанные на фирменной табличке параметры электрооборудования совпадали с параметрами имеющейся электросети.

Насос снабжен кабелем с вилкой для подключения к евророзетке, поэтому нет необходимости проводить работы в самом насосе.

ВНИМАНИЕ! Запрещается вносить какие-либо изменения в принципиальную электрическую схему. Это может привести к повреждениям за которые мы не можем нести ответственность.

Все модели оборудованы встроенной тепловой защитой с автоматическим перезапуском..

5. Контроль перед запуском

ВНИМАНИЕ! Убедитесь, что частота и напряжение сети соответствуют данным насоса.

Убедитесь, что все клапаны в трубопроводе открыты.

НАСОС НИКОГДА НЕ ДОЛЖЕН РАБОТАТЬ БЕЗ ВОДЫ!

6. Запуск

Подключите электропитание.

После включения насоса, в местах потребления вода появится через некоторое время, т.к. требуется время для заполнения трубопровода водой.

Если в работе насоса появились какие-то отклонения от нормы – обратитесь к специалисту

технической поддержки фирмы поставщика.

7. Работа

Убедитесь, что все клапаны в трубопроводе открыты.

Подключите электропитание. При первом пуске вода появится в местах потребления через некоторое время после включения насоса.

Для трехфазных моделей, если обнаружится, что поток меньше ожидаемого – значит направление вращения электродвигателя неправильное.

Проверьте, чтобы обеспечивалось вращение двигателя в соответствии с обозначенным направлением. При неправильном направлении вращения трехфазных двигателей переставьте местами любые две фазы.

Внимание! Контакт с вращающимся рабочим колесом может вызвать серьезное повреждение!

8. Хранение

Если насос не работает длительный период, рекомендуется, слить воду из него и трубопровода, очистить и хранить в сухом, хорошо проветриваемом помещении.

ХРАНИТЬ В СУХОМ ПРОВЕТРИВАЕМОМ ПОМЕЩЕНИИ!

(mm)

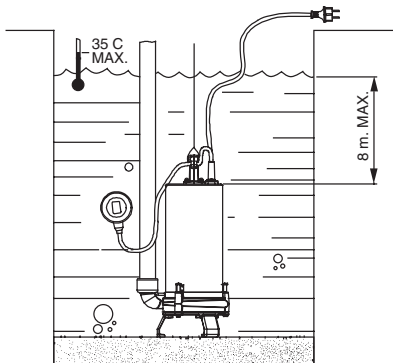
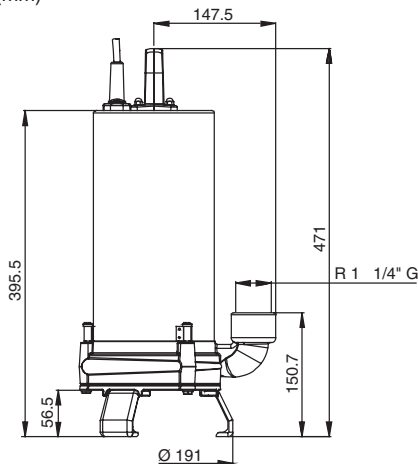

Fig. 1

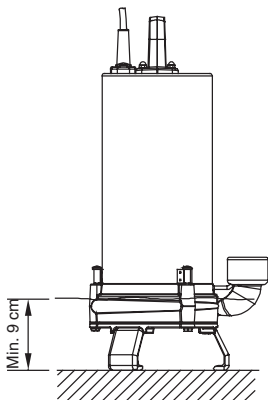

Fig. 2

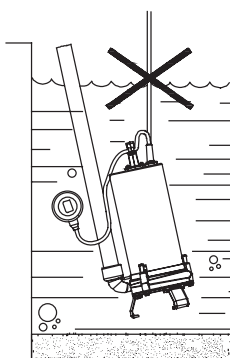

Fig. 4

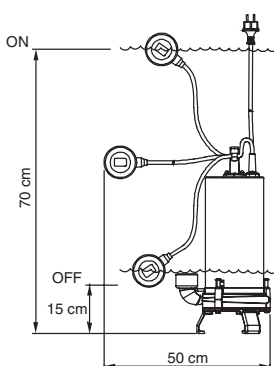



Fig. 3

230V 50Hz	Q max. (l/min.)	H max. (m)	A 1  230V	C - µF	P1 (kW)	IP	Ω(%)	dBA ±1	Ø	Kg
VIGICOR 150M	150	22	5.3	16	1.2	68	21	-	1" 1/4	15

V/Hz esp.: Ver placa datos bomba / See pump nameplate / Voir plaque signalétique / Siehe Pumpentypenschild / Vedere targhetta / Ver chapa de características da bomba

В/Гц см. на насосе - Температура перекачиваемой жидкости от 4 до 35°C

Temperatura líquida / Liquid Temperature / Température du liquide / Umgebungstemperatur / Temperatura del liquido / Temperatura do líquido:

4°C a 35°C

Temperatura de almacenamiento / Storage temperature / Température de stockage / Lagertemperatur / Temperatura ambiente / Temperatura ambiente:

-10°C a +50°C

Humedad relativa del aire / Relative Air Humidity / Humidité relative de l'air / Relative Luftfeuchtigkeit / Umidità relativa dell'aria / Humidade relativa do ar:

95% Max.

Температура хранения от -10 до +50°C - Относительная влажность воздуха 95% макс.

Motor classe: I

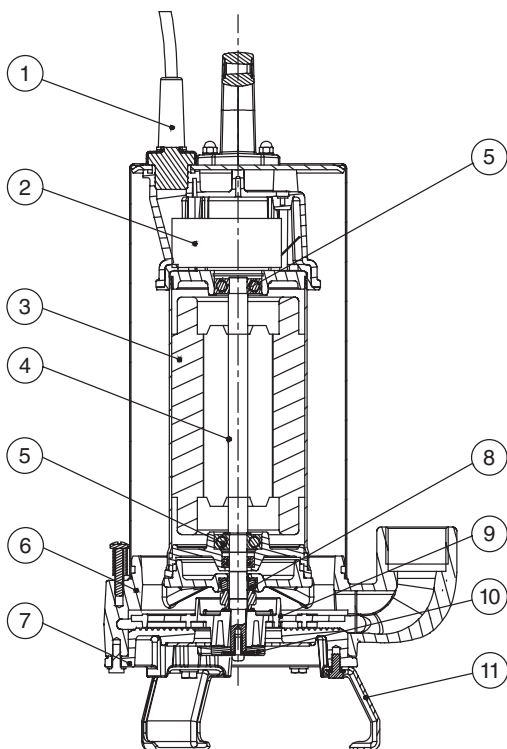

(E)	(GB)	(F)	(D)	(I)	(P)	(RUS)
1. Cable	1. Cable	1. Câble	1. Kabel	1. Cavo	1. Cabo	1. кабель
2. Condensador	2. Capacitor	2. Condensateur	2. Kondensator	2. Condensatore	2. Condensador	2. конденсатор
3. Estator	3. Stator	3. Stator	3. Stator	3. Estator	3. Stator	3. статор
4. Eje motor	4. Motor shaft	4. Arbre de moteur	4. Motorwelle	4. Albero del motore	4. Veio de motor	4. ведущая ось
5. Rodamiento	5. Anti-friction bearing	5. Roulement	5. Wälzlager	5. Cusinetto a rotolamento	5. Rolamento	5. подшипник
6. Cuerpo bomba	6. Pump casing	6. Corps de pompe	6. Pumpengehäuse	6. Corpo della pompa	6. Corpo de pompa	6. кожух насоса
7. Tapa aspiración	7. Suction cover	7. Fond d'aspiration	7. Saugdeckel	7. Coperchio, lato aspirante	7. Tapa aspiração	7. колпак всасывания
8. Retén mecánico	8. Mechanical seal	8. Garniture mecanica	8. Gleitringdichtung	8. Tenuta meccanica	8. Fecho mecanico	8. механический стопор
9. Rodete	9. Impeller connector	9. Roue	9. Laufrad	9. Girante	9. Impulsor	9. колесо
10. Cuchilla	10. Blade	10. Lame	10. Meser	10. Lama	10. Lámina	10. лопасть
11. Pie	11. Foot	11. Pied	11. Fub	11. Piede	11. Pe	11. опора

D MÖGLICHE DEFEKTE, URSACHEN UND ABHILFE

	1	2	3	4	URSACHEN	ABHILFE
1) Pumpe läuft nicht an.						
2) Pumpe läuft, aber ohne Förderleistung.	x				Kein Strom	Sicherungen und sonstige Schutzeinrichtungen überprüfen
	x				Thermoschutzrelais hat angesprochen	Thermoschutzrelais zurückstellen oder ein erneutes Abkühlen abwarten
3) Pumpe unterbricht automatisch.	x		x		Unterbrechung durch Niveaugeber	Abwarten bis genügend Wasser vorhanden ist
4) Fördermenge weicht von der entsprechenden Kurve ab.	x	x			Verschlossene Hydraulik	Technischen Kundendienst verständigen
	x				Schwimmerschalter ist blockiert	Freie Beweglichkeit des Schwimmers prüfen
	x				Druckleitung ist unterbrochen	Druckleitung an den entsprechenden Rohrstützen der Pumpe anschliessen
	x				Luftfeinschluss am Laufrad	Pumpe zum Entweichen der Luft schräg eintauchen
	x				Rückschlagventil ist falsch montiert	Ventil in umgekehrter Richtung einbauen
	x				Pumpe ist nicht genug eingetaucht	Pumpe tiefer eintauchen, oder warten bis höherer Wasserspiegel erreicht ist
	x	x			Wasserfilter ist verstopft	Ansaugfilter reinigen
			x		Gesamtförderhöhe liegt über dem ursprünglich vorgesehenem Wert	Geometrische Höhe plus Verluste überprüfen
			x		Verschleiss der Laufräder	Pumpe ausbauen und Kundendienst verständigen
			x		Rückschlagventil ist falsch montiert	Ventil in umgekehrter Richtung einbauen

I POSSIBILI AVARIE, MOTIVI E SOLUZIONI

	1	2	3	4	MOTIVI	SOLUZIONI
1) Il motore non si mette in moto.						
2) La pompa funziona, ma non dà portata.	x				Mancanza di corrente	Controllare i fusibili e gli altri dispositivi di protezione
	x		x		Intervento della protezione termica	Riarmare il relé termico, aspettare che si raffreddi o verificare che la tensione sia corretta
3) La pompa si ferma automaticamente.	x				Arresto per la sonda di livello	Aspettare il riempimento del pozzo
	x		x		Parte idraulica bloccata	Mettersi in contatto con l'officina autorizzata
4) La portata non corrisponde alla curva fornita.	x				Interruttore di livello bloccato	Verificare il libero funzionamento del regolatore di livello
	x				Tubatura di mandata staccata	Collegare detta tubatura alla bocca d'uscita della pompa
	x				Bolle di aria nel corpo della pompa	Muovere la pompa lateralmente per far uscire l'aria
	x				Valvola di ritegno installata al contrario	Invertire il senso della valvola
	x				Pompa parzialmente coperta di acqua	Immergere totalmente la pompa od aspettare l'aumento di livello dell'acqua
	x	x			Filtro di aspirazione ostruito	Pulire il filtro d'aspirazione
			x		Prevalenza totale superiore a quella prevista	Verificare la prevalenza totale comprese le perdite di carico
			x		Usura nella girante	Mettersi in contatto con l'officina autorizzata
			x		Tubatura di mandata difettosa	Sostituire detta tubatura con un'altra nuova

P POSSÍVEIS AVARIAS, CAUSAS E SOLUÇÕES

	1	2	3	4	CAUSAS	SOLUÇÕES
1) A bomba não arranca.						
2) A bomba funciona mas não dá caudal.	x				Falta de corrente en la base	Verificar fusíveis e demais dispositivos de protecção
	x		x		Actuação da protecção térmica	Rearmar o térmico, depois de estar frio o verificar se a voltagem está correcta
3) A bomba pára automaticamente.	x				Paragem por sondas de nível	Esperar a recuperação do poço
4) O caudal não corresponde ao indicado na curva.	x	x			Parte hidráulica bloqueada	Contactar com o Serviço Técnico-Oficial
	x				Boiador bloqueado	Verificar o livre funcionamento do boiador
	x				Tubagem da compressão desligada	Aperatar a tubagem ao orifício de saída da bomba
	x				Bolsa de ar no corpo da Bomba	Mover a bomba lateralmente par evacuar o ar
	x				Válvula de retenção montada ao contrário	Inverter o sentido da válvula
	x				Bomba parcialmente descoberta de água	Submergir a bomba e esperar a recuperação do poço
	x	x			Filtro de entrada obstruído	Limpar o filtro da bomba
			x		Altura manométrica total superior à prevista	Verificar altura manométrica mais as perdas de carga
			x		Desgaste dos impulsores	Contactar com o Serviço Técnico Oficial
			x		Tubagem de compressão defeituosa	Substitua a tubagem

(E) POSIBLES AVERÍAS, CAUSAS Y SOLUCIONES

	1	2	3	4	CAUSAS	SOLUCIONES
1) La bomba no arranca.					Falta de corriente en la base	Sustituir fusibles o activar el interruptor diferencial
2) La bomba funciona pero no sale agua.	X				Protector térmico activado	Rearmar el protector térmico, comprobar que el voltaje sea correcto
3) La bomba se para automáticamente.	X				Interruptor de nivel desconectado	Esperar que suba el nivel de agua del recipiente
4) El caudal no corresponde a la curva facilitada.	X	X			Bloqueo de la parte hidráulica	A acudir a un Servicio Oficial Autorizado
	X				Flotador bloqueado	Comprobar el libre funcionamiento del flotador
	X				Tubo de impulsión desconectado	Conectar y fijar el tubo de impulsión correctamente
	X				Bolsa de aire en la turbina	Mover la bomba lateralmente para evacuar el aire
	X				Válvula de retención montada al revés	Montar la válvula correctamente
	X				Bomba parcialmente descubierta del agua	Sumergir la bomba o esperar la recuperación del nivel
	X	X			Filtro de entrada obturado	Limpiar el filtro de la bomba
			X		Altura manométrica total superior a la prevista	Comprobar la altura geométrica y las pérdidas de carga
			X		Turbina gastada	Contactar con un Servicio Oficial Autorizado
			X		Tubo de impulsión roto	Sustituirlo por uno en perfecto estado

(GB) POSSIBLE FAULTS, CAUSES AND SOLUTIONS

	1	2	3	4	CAUSE	SOLUTIONS
1) Pump does not start.					Lack of electricity	Replace fuses or switch RCCB (30 mA)
2) Pump runs but there is no flow.	X				Improper thermal protection	Switch thermal protector or check that voltage is correct
3) Pump stops automatically.	X				Floater switch disconnected	Wait for water level to be back to adequate level
4) Pump does not deliver rated capacity.	X	X			Wet end blocked	Call Service Engineer
	X				Blocked float switch	Check the free operation of the float switch
	X				Disconnected discharge pipe	Connect it and fix the discharge pipe correctly
	X				Air trapped at the pump body	Move the pump laterally to empty the air
	X				Check valve assembled way round	Assemble the valve correctly
	X				Pump partially covered of water	Submerge the pump or wait to have the suitable level
	X	X			Inlet filter obstructed	Clean the suction filter
			X		Total manometric head higher than expected	Check the geometric head and loss of head
			X		Impeller worn	Contact a Service Engineer
			X		Deteriorated discharge pipe	Replace it by a new one

(F) PANNES EVENTUELLES, CAUSES ET SOLUTIONS

	1	2	3	4	CAUSES	SOLUTIONS
1) Le groupe ne démarre pas.	X				Manque de courant	Remplacer les fusibles o activer l'interrupteur différentiel
2) Le moteur fonctionne mais ne débite pas.	X	X			Intervention de la protection thermique	Effectuer le réarmement thermique ou vérifier si le voltage est correct
3) Le groupe démarre et s'arrête continuellement.	X				Arrêt par sondes de niveau	Attendre le remplissage du réservoir
	X	X			Partie hydraulique bloquée	Contacter le Service Technique agréé
	X				Flotteur de niveau bloqué	Vérifier le libre fonctionnement du flotteur
4) Pression insuffisante.	X				Tuyau de refoulement non raccordé	Le raccorder à l'orifice de refoulement de la pompe
	X				Poche d'air dans le corps de pompe	Secouer la pompe latéralement pour vérifier l'air
	X				Clapet de retenue installé à l'envers	Inverser le sens du clapet
	X				La pompe n'est pas entièrement immergée	Attendre que le niveau remonte
	X	X			Filtre d'arrivée d'eau bouché	Nettoyer le filtre d'aspiration
			X		Hauteur manométrique totale dépassant celle prévue	Vérifier la hauteur géométrique plus les pertes de charge
			X		Usure des turbines	Contacter le Service Technique agréé
			X		Tuyau de refoulement défectueux	Remplacer-le par un neuf

**СПИСОК** Возможных неисправностей и способы их устранения

	1	2	3	4	Неисправности	Устранение
1) Насос не включается	×				Неисправность в электросети	Проверьте предохранитель или выключатель RCCB (30 mA)
2) Насос работает, но нет потока.	×	×			Срабатывание тепловой защиты	Выключите тепловую защиту или проверьте напряжение
	×				Отключился поплавковый выключатель	Ждать пока уровень воды не достигнет первоначального
3) Насос останавливается произвольно.	×	×			Нарушена герметичность мотора	Обратиться в сервисный центр
	×				Заблокирован поплавковый выключатель	Проверьте свободное движение поплавкового выключателя
4) Насос не дает паспортной производительности.	×				Рассоединение напорного трубопровода	Соединить трубу с напорным патрубком насоса
	×				Насос захватил воздух в корпус насоса	Подвигайте насос горизонтально, чтобы выпустить воздух.
	×				Неправильно установлен обратный клапан	Поменять направление клапана
	×				Насос погружен в воду недостаточно	Опустите насос в воду или дождитесь пока уровень воды не достигнет первоначального
	×	×			Забился фильтр на всасывании	Очистить фильтр
			×		Общая манометрическая высота больше паспортной	Проверить геометрическую высоту и потери напора
		×		Крыльчатка изношена	Обратиться в сервисный центр	
		×		Повреждение напорного трубопровода	Заменить дефектный участок	

E BOMBA SUMERGIBLE

Indicaciones de seguridad y prevención de daños en la bomba y personas.

GB SUBMERSIBLE PUMP

Safety instructions and damage prevention of pump and property

D UNTERWASSERMOTOR PUMPEN

Anweisungen für die Sicherheit der Personen und zur Verhütung von Schäden an der Pumpe und an Sachen.

F POMPE SUBMERSIBLE

Indications de sécurité pour les personnes et prévention des dommages à la pompe et aux choses.

I POMPA SOMMERGIBILE

Indicazioni di sicurezza per le persone e prevenzione danni alla pompa e alle cose.

P POMBA SUBMERSIVEL

Indicações de segurança para as pessoas e de prevenção de prejuízos à bomba e às coisas.

NL DOMPELPOMP

Voorschriften voor de veiligheid van personen en ter voor-

coming van schade aan de pomp zelf en aan andere voorwerpen.

S DRÄNKBAR PUMPE

Säkerhetsföreskrifter samt anvisningar för förebyggande av sak- och personskador.

N UNDERVANNSPUMPE

sikkerhetsforskrifter og anvisninger for forebyggelse av skade på personer og gjenstander.

DK DYKPUMPE

Sikkerhedsforskrifter samt anvisninger til forebyggelse af ting- og personskader.

SF UPPOMPUPPU

Turvallisuusmääräykset sekä ohjeet esineisiin ja henkilöihin kohdistuvien vahinkojen varalta.

GR ΥΠΟΒΥΘΙΑ ΑΝΤΛΙΑ

Ενδείξεις προσοχής ασφαλείας και προληψη ζημιών στην αντλία και στα αντικείμενα

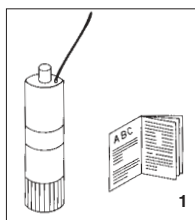

- 1**
- E Atención a los límites de empleo.
 - GB Caution! Observe limitations of use.
 - D Bitte beachten Sie die Anwendungsbegrenzungen!
 - F Attention aux limites d'utilisation.
 - I Attenzione alle limitazioni d'impiego.
 - P Atenção às limitações de emprego.
 - NL Let goed op de gebruiksbepijkingen die voor de pompen gelden.

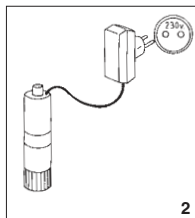

- 2**
- E La tensión de la placa tiene que ser la misma que la de la red.
 - GB The standard voltage must be the same as the mains voltage.
 - D Die angegebene Spannung muß mit der Netzspannung übereinstimmen.
 - F La tension indiquée sur la plaque doit être identique à celle du secteur.
 - I La tensione di targa deve essere uguale a quella di rete.
 - P A tensão de placa de classificação deve ser igual à da rede.

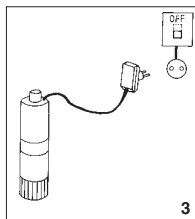

- 3**
- E Conecte la electrobomba a la red mediante un interruptor onnipolar (que interrumpa todos los hilos de alimentación) con una distancia de apertura de los contactos de al menos 3 mm.
 - GB Connect pump to the mains via a multipole switch (that interrupts all the power supply wires) with at least 3 mm opening between contacts.
 - D Die Motorpumpe wird mittels eines allpoligen Schalters (der alle Speiseleiter unterbricht), mit einem Öffnungsabstand zu den Kontakten von mindestens 3 mm, an das Netz angeschlossen.
 - F Connecter l'électropompe au secteur par l'intermédiaire d'un interrupteur onnipolaire (qui interrompt tous les fils d'alimentation) avec une distance d'ouverture des contacts d'au moins 3 mm.
 - I Collegare l'elettropompa alla rete tramite un interruttore onnipolare (che interrompe tutti i fili di alimentazione) con distanza di apertura dei contatti di almeno 3 mm.
 - P Ligueu a bomba eléctrica à rede através de um interruptor onnipolar (que interrompe todos os fios de alimentação) com distância de abertura dos contactos de ao menos 3 mm.
 - NL Sluit de elektrische pomp met behulp van een onnipolairtusschakelaar (die alle voedingsdraden onderbreekt) op het net aan waarbij de openingsafstand van de contacten minimaal 3 mm moet bedragen.
 - S Anslut elumpen till elnätet med hjälp av allpolig strömbrytare (en strömbrytare som avbryter samtliga elledare) med kontaktavstånd på minst 3 mm.
 - N Tilkopple pumpen til lysnettet med en fullpolet strömbryter (en strömbryter som bryter samtlige ledere) med kontaktavstand på minst 3 mm.
 - DK Tilslut elumpen til elnettet ved hjælp af alpolet strømabryder (en strømabryder som afbryder samtlige elledere) med kontaktafstand på mindst 3 mm.
 - SF Liitä pumppu sähköverkoon kaikki vaiheet katkaisevan kytkimen kautta. Kytkimen kärkien kontaktiäisyyden vähintään 3 mm.
 - GR Συνδέστε την ηλεκτροαντλία στο ηλεκτρικό δίκτυο μέσω ενός πολυπολικού διακόπτη (που διακόπτει όλα τα ηλεκτρικά καλώδια) με απόσταση ανοίγματος μεταξύ των επαφών τουλάχιστον 3 mm.

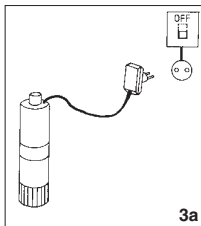

3a

- E** Como protección suplementaria de las sacudidas eléctricas letales, instale un interruptor diferencial de elevada sensibilidad (30 mA).
- GB** Install a high sensitivity differential switch as supplementary protection to prevent mortal electric shocks (30 mA).
- D** Als zusätzlicher Schutz gegen die tödlichen Stromschläge ist ein hochempfindlicher Differentialschalter (30 mA).
- F** Comme protection supplémentaire contre les décharges électriques mortelles, installer un interrupteur différentiel à haute sensibilité (30 mA).
- I** Quale protezione supplementare dalla scosse elettriche letali installate un interruttore differenziale ad alta sensibilità (30 mA).
- P** Como protecção suplementar dos choques eléctricos letais, instalem um interruptor diferencial de elevada sensibilidade (30 mA).
- NL** Als extra veiligheid tegen elektrische schokken

adviseeren wij u een bijzonder gevoelige aardlekschakelaar (30 mA) aan te brengen.

- S** Säsom extra skydd mot elstöt är bör en differentialsömbrytare med hög känslighet (30 mA) installeras.
- N** Som en ekstra beskyttelse mot elektriske stöt, bør det installeres en differensialströmbryter med høy følsomhet (30 mA).
- DK** Som ekstra beskyttelse mod stømstød bør en differentialströmafbryder med høj følsomhed (30 mA) installeres.

SF Lisäsuojaksi sähköiskuja vastaan suositellaan asennettavaksi sähkösuojittimen vikavirtakytkin, jonka herkkyyden on oltava 30 mA.

GR Σαν επιπρόσθετη προστασία από τις θανατηφόρες ηλεκτροπληξίες πρέπει να εγκαταστήσετε ένα διαφορικό διακόπτη υψηλής ευαισθησίας (30 mA).

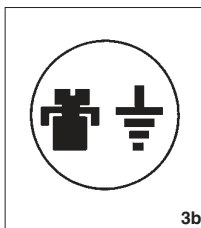

3b

- E** Efectúe la toma a tierra de la bomba.
- GB** Connect pump earthing.
- D** Pumpe ausreichend erden!
- F** Effectuer la mise à la terre de la pompe.
- I** Eseguite la messa a terra della pompa.
- P** Efectuem a ligação à terra da bomba.

NL Zorg voor een deugdelijke aarding van de pomp.

- S** Pumpen skall anslutas till jord.
- N** Pumpen skal koples til en jordet strømforsyning.
- DK** Pumpen skall tilsluttes til jord.
- SF** Pumppu on maadoitettava.
- GR** Η αντλ.ία πρέπει να γειωθεί.

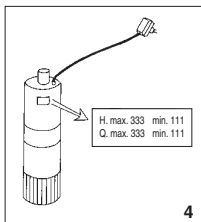

4

- E** Utilice la bomba en el campo de prestaciones indicado en la placa.
- GB** Use pump observing standard performance limits.
- D** Verwenden Sie die Pumpe für die auf dem Leistungsschild angeführten Anwendungen!
- F** Utiliser la pompe en respectant les limites de performances indiquées sur la plaque.
- I** Utilizzate la pompa nel suo campo di prestazioni riportato in targa.
- P** Utilizem a bomba no seu campo de actividade referido na placa de classificação.

NL Gebruik de pomp alleen voor het op het typeplaatje aangeduide gebruiksgebied.

- S** Använd pumpen endast i prestandaintervallet enligt märkskylten.
- N** Bruk pumpen bare innenfor ytelsesintervallet som fremgår av merkeskiltet.
- DK** Anvend kun pumpen indenfor præstationsintervallet i henhold til typeskiltet.
- SF** Käytä pumpua vain arvokilven tiedoista ilmenevissä olosuhteissa.
- GR** Χρησιμοποιείτε την αντλ.ία εντός του πεδίου επιδόσεων που αναγράφεται στην πινακίδα.

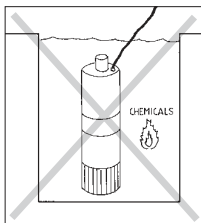

5

- E** Atención a los líquidos y ambientes peligrosos.
- GB** Beware of liquids and hazardous environments.
- D** Pumpen vor Flüssigkeiten schützen und nicht in gefährlichen Umgebungen aufstellen.
- F** Attention aux liquides et aux milieux dangereux.
- I** Attenzione ai liquidi ed ambienti pericolosi.
- P** Atenção aos líquidos e ambientes perigosos.
- NL** Pas op met vloeistoffen en gevaarlijke ruimten.

S Se upp för farliga vätskor och miljöer.

- N** Se opp for farlige væsker og miljøer.
- DK** Pas på farlige væsker og miljøer.
- SF** Älä pumpa kemikaaleja äläkä käytä pumpua vaarallisessa ympäristössä. Älä vaarallisia nesteitä ja ympäristöjä.
- GR** Προσοχή σε υγρά και σε επικίνδυνο περιβάλλον.

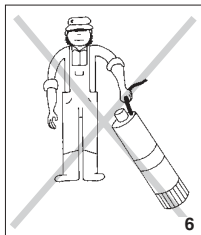

6

- E** No transportar la bomba por el cable eléctrico.
- GB** Do not transport the pump by its electric cord.
- D** Achtung, nicht am Kabel ziehen, nicht am Kabel ablassen!
- F** Ne jamais transporter la pompe par le câble électrique.
- I** Non sollevare mai la pompa mediante il cavo elettrico.
- P** Não transportar a bomba pelo cabo eléctrico.

6

- NL** De pomp mag niet aan de stroomkabel geheven worden.
- S** Pumpen får ej lyftas i elkablarna.
- N** Pumpen må ikke loftes etter kabelen.
- DK** Pumpen må ikke transporteres ved loft i det elektriske kabel.
- SF** Älä siirrä tai nosta pumppua sen liitäntäkaapelista.
- GR** Να μην μετακινείται η αντλία, κρατώντας την από το ηλεκτρικό της καλώδιο.

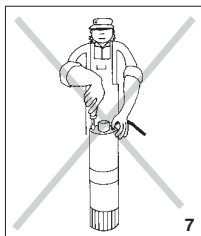

7

- E** La bomba sólo puede ser desmontada por personal autorizado.
- GB** The pump may only be disassembled by authorised persons.
- D** Die Pumpe darf nur von Elektrofachkräften geöffnet werden.
- F** La pompe ne doit être démontée que par un service agréé.
- I** La pompa può solamente essere smontata da personale autorizzato.
- P** A bomba só pode ser desmontada por pessoal autorizado.

7

- NL** De pomp mag uitsluitend gedemonteerd worden door daartoe bevoegde personen.
- S** Pumpen får endast demonteras och monteras av auktoriserad person.
- N** Pumpen må bare demonteres av godkents service mann.
- DK** Pumpen må kun demonteres af autoriseret personale.
- SF** Pumpun saa avata huoltoon varten vain siihen koulutettu henkilö.
- GR** Η αντλία μπορεί να αποσυναρμολογηθεί ΜΟΝΟ από εξουσιοδοτημένους τεχνίτες.

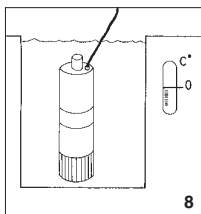

8

- E** Atención a la formación de hielo.
- GB** Caution! Avoid icing.
- D** Schützen Sie die Pumpe vor Eisbildung!
- F** Attention à la formation de glace.
- I** Attenzione alla formazione di ghiaccio.
- P** Atenção à formação de gelo.

8

- NL** Let op de vorming van ijs.
- S** Se upp för isbildning.
- N** Se opp for isdannelse.
- DK** Vær opmærksom på isdannelse.
- SF** Pumppu on suojattava jäätymiseltä.
- GR** Προσοχή στη δημιουργία πάγου.

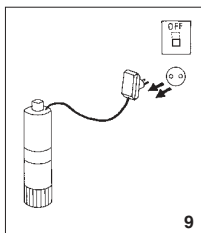

9

- E** Sacar la corriente de la electrobomba antes de cualquier intervención de mantenimiento.
- GB** Cut out power supply before servicing pump.
- D** Vor jedem Wartungseingriff an der Motorpumpe ist der Strom auszuschalten.
- F** Couper l'alimentation électrique de l'électropompe avant toute intervention d'entretien.
- I** Togliere la corrente all'elettropompa per qualsiasi intervento di manutenzione.
- P** Desliguem a corrente da bomba eléctrica antes de qualquer intervenção de manutenção.
- NL** Haal vóórdat u enig onderhoud aan de

9

- elektropomp pleegt, eerst de stekker uit het stopcontact.
- S** Frånkoppla elpumpen från elnätet innan några som helst underhållsarbeten.
- DK** Tag elpumpen fra elnettet før nogen form for vedligeholdelsesarbejder.
- N** Kople pumpen bort fra lysnettet før noen som helst vedlikeholdsarbeider foretas.
- SF** Irrota pumpun sähköverkosta aina ennen huoltotöiden aloittamista.
- GR** Αποσυνδέστε την ηλεκτροντία από το ηλεκτρικό όρεϊμα πριν από οποιαδήποτε επέμβαση συντήρησης.



ESPA 2025, S.L.
C/ Mieres, s/n - 17820 BANYOLES
GIRONA - SPAIN

E PRODUCTOS:
GB PRODUCTS:
D PRODUKTE:
F PRODUITS:
I PRODOTTI:
P PRODUTOS:
NL PRODUKTEN:

S PRODUKTER:
N PRODUKTER:
DK PRODUKTER:
SF TUOTTEET:
GR ΠΡΟΪΟΝΤΑ:
PL PRODUKTY:

VIGICOR

باللغة العربية : المنتجات

E Presión acústica dB (A)	E No aplicable	E Funcionamiento sumergida en pozos
GB Acoustic radiation pressure dB (A)	GB Not applicable	GB Submersed operation in wells
D Schalldruck dB (A)	D Nicht anwendbar	D Betrieb mit in den Brunnen getauchter Pumpe
F Pression acoustique dB (A)	F Non applicable	F Fonctionnement en immersion dans le puits
I Pressione acustica dB (A)	I Non applicabile	I Funzionamento in immersione nei pozzi
P Pressão de irradiação acústica dB (A)	P Não aplicável	P Funcionamento em imersão nos poços
NL Akoestische Druk dB (A)	NL Niet toepasbaar	NL Werkt ondergedompeld in de putten
S Ljudtryck dB (A)	S Tillämpas ej	S Drift med pump nedsänkt i brunn
N Lydtrykk dB (A)	N Kan ikke brukes	N Drift med pump nedsenket i brunn
DK Lydtryk dB (A)	DK Kan ikke anvendes	DK Drift med pumpe nedsænket i brønd
SF Äänipaine dB (A)	SF Ei saa soveltaa	SF Käyttö Kaivo-uppopumpuilla
GR ΑΚΟΥΣΤΙΚΗ ΠΙΕΣΗ dB (A)	GR Δεν ε αρμοζεται	GR Λειτουργια με εμβρατιση οε εατα
PL Poziomoc ciśnienia dB (A)	PL Stosować pojedynczo	PL Pompę zanurzeniową do studni

dB (A) انتشار صوت الضغط **غير قابل للتطبيق** **العملية مغمورة في البئر**

<p>DECLARACIÓN DE CONFORMIDAD Los productos arriba mencionados se hallan conformes a: Directiva 2006/42/CE y la norma EN 809 (Seguridad máquinas), Directiva EMC 2004/108/CE (compatibilidad electromagnética), Directiva 2006/95/CE (Baja Tensión) y a la Norma Europea EN 60335-2-41; EN-ISO 3744 (Valores emisión sonora en manual instrucciones).</p> <p>Firma/Cargo: Pere Tubert (Respons. Oficina Técnica)</p>	<p>FÖRSÄKRAN OM ÖVERENSSTÄMMELSE Ovanstående produkter är i överensstämmelse med: Direktiv 2006/42/CE och med Standard EN 809 (Maskinsäkerhet), Direktiv EMC 2004/108/CE (Elektromagnetisk kompatibilitet), Direktiv 2006/95/CE (Lågspänning) och med Europeisk Standard EN 60335-2-41; EN-ISO 3744 (Värdena för ljudöverföringarna finns i instruktionshandlingarna).</p> <p>Namnteckning / Befattning: Pere Tubert (Respons. Oficina Técnica)</p>
<p>EVIDENCE OF CONFORMITY The products listed above are in compliance with: Directive 2006/42/EC and with the Standard EN 809 (Machine Security), Directive EMC 2004/108/EC (Electromagnetic compatibility), Directive 2006/95/EC (Low voltage) and with the European Standard EN 60335-2-41; EN-ISO 3744 (Noise emission values in instruction manual).</p> <p>Signature/Qualification: Pere Tubert (Respons. Oficina Técnica)</p>	<p>ÖVERENSSTEMMELESESERKLÄRING Ovenstående produkter oppfyller betingelsene i maskindirektiv 2006/42/EU og Standard 809, elektromagnetiskdirektiv EMC 2004/108/EU, lavspenningsdirektiv 2006/95/EU, og Europeisk Standard EN 60335-2-41; EN-ISO 3744 (Støynivåverdier finnes ibruksanvisningen).</p> <p>Underskrift / Stilling: Pere Tubert (Respons. Oficina Técnica)</p>
<p>KONFORMITÄTSERKLÄRUNG Die oben angeführten Produkte entsprechen den Sicherheitsbestimmungen der Maschinenrichtlinie 2006/42/EG und der Vorschrift EN 809, der Richtlinien der Elektromagnetischen Verträglich 2004/108/EG, der Niederspannungs Richtlinien 2006/95/EG und der europäischen Vorschrift EN 60335-2-41; EN-ISO 3744 (Geräuschemissionswerte in der Bedienungsanleitung).</p> <p>Unterschrift/Qualifizierung: Pere Tubert (Respons. Oficina Técnica)</p>	<p>ÖVERENSSTEMMELESESERKLÄRING De ovennævnte varer er i overensstemmelse med: Direktiv - 2006/42/CE og standard EN 809 (sikkerhed - maskiner), Direktiv - 2004/108/EU (elektromagnetisk forenelighed), Direktiv - 2006/95/EU (lavspænding) og i overensstemmelse med den europæiske standard EN 60335-2-41; EN-ISO 3744 (Værdier for lydudsendelse i brugsanvisningen).</p> <p>Signatur/Tilstand: Pere Tubert (Respons. Oficina Técnica)</p>
<p>DECLARATION DE CONFORMITÉ Les produits mentionnés ci-dessus sont conformes aux: Directive Sécurité Machines 2006/42/CE et à la Norme EN 809, Directive Compatibilité Electromagnétique 2004/108/CE, Directive Basse Tension 2006/95/CE et à la Norme Européenne EN 60335-2-41; EN-ISO 3744 (Valeurs émission sonore dans manuel d'instructions).</p> <p>Signature/Qualification: Pere Tubert (Respons. Oficina Técnica)</p>	<p>VAKUUTUS YHDENMUKAISUDESTA Yllämainitut tuotteet ovat yhdenmukaisia direktiivin EU/2006/42; EN 809 (koneturvallisuus), direktiivin EU/2004/108 (elektromagneettinen yhdenmukaisuus), direktiivin EU/2006/95 (matalajännite) sekä eurooppalaisen standardin EN 60335-2-41 kanssa ; EN-ISO 3744 (Meluarvot käyttöohjeissa).</p> <p>Allekirjoitus / Virka-asema: Pere Tubert (Respons. Oficina Técnica)</p>
<p>DICHIARAZIONE DI CONFORMITÀ I prodotti su elencati sono conformi alle seguenti: Direttiva 2006/42/CE e alla Norma EN 809, (sicurezza della macchina), Direttiva 2004/108/CE (Compatibilità elettromagnetica), Direttiva 2006/95/CE (Bassa Tensione) e alla Norma europea EN 60335-2-41; EN-ISO 3744 (Valori dell'emissione sonora nel manuale di istruzioni).</p> <p>Firma/Qualifica: Pere Tubert (Respons. Oficina Técnica)</p>	<p>ΑΗΛΩΣΗ ΣΥΜΒΑΤΟΤΗΤΑΣ Τα παραπάνω προϊόντα είναι σύμφωνα με την Οδηγία 2006/42/ΕΕ; EN 809 (Ασφάλειας Μηχανημάτων) την Οδηγία 2004/108/ΕΕ (Ηλεκτρομαγνητικής Συμβατότητας) την Οδηγία 2006/95/ΕΕ (Χαμηλής Τάσης) και με τον Ευρωπαϊκό Κανονισμό EN 60335-2-41 ; EN-ISO 3744 (Οι τιμές θορύβου στο εγχειρίδιο οδηγίων).</p> <p>Υπογραφή/Θέση: Pere Tubert (Respons. Oficina Técnica)</p>
<p>DECLARAÇÃO DE CONFORMIDADE Os produtos acima mencionados estão conforme a: Directiva 2006/42/CE e a Norma EN 809 (Segurança de Máquinas), Directiva 2004/108/CE (Compatibilidade Electromagnética), Directiva 2006/95/CE (Baixa tensão) e a Norma europeia EN 60335-2-41; EN-ISO 3744 (Valores de emissão sonora em manual de instruções).</p> <p>Assinatura/Título: Pere Tubert (Respons. Oficina Técnica)</p>	<p>DEKLARACJA ZGODNOŚCI Produkty wyszczególnione powyżej są zgodne z : Dyrektywą 2006/42/CE ; EN 809 (bezpieczeństwo maszyn) Dyrektywą 2004/108/CE (zgodność elektromagnetyczna) Dyrektywą 2006/95/CE (niskie napięcie) i Europejską normą EN 60335-2-41 ; EN-ISO 3744 .</p> <p>Podpis / Stanowisko: Pere Tubert (Respons. Oficina Técnica)</p>
<p>CONFORMITEITSVERKLARING Bovenstaande producten voldoen aan de veiligheidsvoorschriften vande Richtlijn Machines 2006/42/EG eaan norm EN 809, Richtlijn Electromagnetische compatibiliteit 2004/108/EG, laagspannings richtlijn 2006/95/EG en aande Europese norm EN 60335-2-41 EN-ISO 3744 (Geluidsemissiewaarden in gebruiksaanwijzing).</p> <p>Handtekening/Hoedanigheid: Pere Tubert (Respons. Oficina Técnica)</p>	<p>شهادة التوافق : إن المنتجات التالية متطابقة مع : - التوجيهات الإدارية 2006/42/CE; EN 809 (سلامة الآلات) ، التوجيهات الإدارية 2006/95/CE (الامتداد الكهرومغناطيسي) ، التوجيهات الإدارية 2004/108/CE (التيار الكهربائي المنخفض)، و مع المعيار الأوروبي EN 60335-2-41 بيري توبرتي (المسؤول عن المكتب الفني) المواصفات / التوقيع</p>