

SENSYS

SİSTEM ARAYÜZÜ
ИНТЕРФЕЙС СИСТЕМЫ
INTERFACE ΣΥΣΤΗΜΑΤΟΣ
SUČELJE SUSTAVA
INTERFEJS SISTEMA



discover more
[@ariston.com](https://www.ariston.com)

3318613



ARISTON

TR INSTRUȚIUNI DE INSTALARE ȘI UTILIZARE
RUS РУКОВОДСТВО ПО МОНТАЖУ И ЭКСПЛУАТАЦИИ
GR ΟΔΗΓΙΕΣ ΕΓΚΑΤΑΣΤΑΣΗΣ ΚΑΙ ΧΡΗΣΗΣ
HR UPUTE ZA POSTAVLJANJE I UPORABU
SRB UPUTSTVA ZA INSTALACIJU I KORIŠĆENJE

genel özellikler	3
güvenlik normları	4
teknik özellikler	5
ürün açıklaması	6
menü yapısı	8
ekran ayarları	10
kombi çalışma modu	12
ortam sıcaklık ayarı	13
sıcak su ısıtma ayarı	14
ısıtma saat ayarı	15
manuel ısıtma modunun çalışması	18
sıhhi sıcak su ayarı	19
sıhhi sıcak su saat ayarı	20
özel fonksiyonlar	21
güneş enerjisi ve su ısıtıcı (varsa)	22

Teknik Bölge

kurulum	23
Teknik Bölge menü yapısı	25
bölge ayarı	26
kılavuzlu konfigürasyon menüsü	25
sıcaklık ayarı	29
menü tablosu	31
hata kodları tablosu	57

genel özellikler

SENSYS sistemi arabirimi, odalar ile evde bulunan sıcak suyun sıcaklık düzenlemesini kolay ve etkili bir şekilde yönetmenizi sağlar. Aynı zamanda, tespit edilen anomali türünü belirtmek ve sorunun çözülmesine yönelik müdahale çeşitleri önermek ya da Teknik Yardım Merkezi ile irtibata geçmenizi tavsiye etmek suretiyle, kurulu sistem arızalarında size yardımcı olur.

Bu kitapçık çıkış cihazın tamamlayıcı ve çok önemli bir bölümdür.

Kullanım ve bakım hakkında önemli bilgiler ihtiva ettiğinden, bu kitapçıkta yer alan talimatları ve uyarıları dikkatle okuyunuz.

Montaj, bakım ve diğer işlemler; öngörülen vasıflara sahip personel tarafından yürürlükteki normlara ve üretici firma tarafından verilen talimatlara uygun olarak yapılmalıdır.

Arıza ve/veya hatalı çalışma durumunda cihazı kapatınız ve tamir etmeye çalışmadan nitelikli personele başvurunuz.

Olası tamiratlar, yalnızca orijinal yedek parçalarının kullanılması sureti ile sadece kalifiye teknisyenler tarafından gerçekleştirilmelidir. Yukarıda belirtilen kurallara riayet edilmesi, cihazın emniyeti açısından problem yaratabilir ve üretici firmanın herhangi bir sorumluluğu kalmaz.

Dış kısımları temizlemeden önce cihazı kapatın.



ARISTON NET

SENSYS sistem arayüzü konut ısıtması ve sıcak kullanım suyu sisteminin kullanılmasında tamamen yeni bir deneyim sağlamak üzere Ariston tarafından tasarlanan ve imal edilen Ariston NET ile uyumludur. Ariston Net konutunuzun ısıtma ve sıcak su sistemini herhangi bir yerden akıllı telefonunuz veya bir PC vasıtasıyla çalıştırmanızı, durdurmanızı sıcaklığını kontrol etmenizi sağlar. Gaz faturanızda tasarruf sağlamak için enerji tüketiminizi sürekli izlemenize imkân verir. Aynı zamanda gerçek zamanlı olarak kazan veya kombinizde bir aksaklık varsa size bildirir. Ayrıca, tele asistan sistemi etkin hale getirildiğinde, servis merkezi birçok sorunu uzaktan çözebilecek veya sizin için en uygun şekilde bir randevu oluşturacaktır.

* Servisin mevcut olmasını yetkili servisinizle kontrol edip doğrulayabilirsiniz. Bunun için lütfen şirketimiz ile 444 82 84 Müşteri Hizmetleri hattından temas kurunuz.

güvenlik normları

SEMBOLLERİN AÇIKŞLAMASI:

⚠ Uyarıların dikkate alınmaması, belirli durumlarda ölümcül olabilen, kişilerin yaralanma riskine neden olur.

⚠ Uyarıların dikkate alınmaması, nesnelere, bitkilerin veya hayvanların, belirli durumlarda ağır şekilde de zarar görme riskine neden olur.

Cihazı montaj yerinden hareket ettirecek herhangi bir işlem yapmayınız.

⚠ Cihazın hasar görmesi.

Cihazı temizlemek için sağlam olmayan sandalye, merdiven veya herhangi bir destek kullanmayınız.

⚠ Yüksekten düşme veya kapanma (çift merdiven) nedeniyle kişisel yaralanmalar.

Cihazı temizlemek için böcek öldürücü, çözücü veya agresif deterjanlar kullanmayınız.

⚠ Plastik veya boyalı kısımların zarar görmesi.

Cihaz evlerde kullanılmak üzere tasarlanıp üretilmiştir. Farklı amaçlarla kullanmayınız.

⚠ Aşırı işleyiş yükü nedeniyle cihazın zarar görmesi.
Gerektiği gibi kullanılmayan nesnelere zarar görmesi.

Çocuklara veya tecrübesiz kişilere cihazı kullandırmayınız.

⚠ Uygunsuz kullanım nedeniyle cihazın zarar görmesi.

DİKKAT!

Cihaz, 8 yaşından küçük çocuklar ve fiziksel, duyuusal veya mental yetersizliğe sahip ya da tecrübesiz olan veya gereken bilgiye sahip olmayan kişiler tarafından, denetim altında olmayanları şartıyla veya cihazın emniyetli kullanımına ve tehlikelerinin anlaşılmasına ilişkin talimatlar verildikten sonra, kullanılabilir.

Çocuklar cihazla oynamamalıdır. Kullanıcı tarafından gerçekleştirilmesi gereken temizlik ve bakım işlemleri, denetim altında olmayan çocuklar tarafından yerine getirilmemelidir.

BU ÜRÜN EU 2002/96/EC SAYILI DİREKTİFE UYGUNDUR



Cihazın üzerinde bulunan, çarpı işaretli çöp bidonu sembolü, kullanım ömrünün sonuna gelen ürünün evsel atıklardan ayrı olarak bertaraf edilmesi gerektiğini, elektrikli ve elektronik cihazların işlendiği yetkili tesislere teslim edilmesi gerektiğini ya da muadil yeni bir cihazın satın alındığı yetkili satıcıya teslim edilmesi gerektiğini bildirmektedir.

Ömrünü tamamlamış olan cihazın uygun toplama merkezlerine teslim edilmesinden kullanıcı sorumludur.

Hizmetten alınan cihazın geri dönüşüm amacı ile yetkili ayrıştırma merkezlerine teslim edilmesi, çevre ve sağlık açısından olası negatif etkilerin engellenmesine katkı sağlayarak, ürünü oluşturan malzemelerin geri dönüştürülmesine imkan vermektedir.

Mevcut toplama sistemleri ile ilgili daha detaylı bilgi için, yerel atık merkezlerine veya cihazın satın alındığı yetkili satıcıya başvurunuz.

teknik özellikler

Teknik veriler	
Elektrik beslemesi	BUS BridgeNet®
Çekilen güç	azami < 0,5W
Çalışma sıcaklığı	-10 ÷ 60°C
Saklama sıcaklığı	-20 ÷ 70°C
Veri kablosunun uzunluğu ve kesiti NOT: PARAZİT SORUNUNU ÖNLEMELİK İÇİN KORUYUCULU YA DA ÇİFT BÜKLÜMLÜ BİR KABLO KULLANIN.	azami 50 m - asgari 0,5 mm ²
Tampon bellek	2 saat
Uygunluk LVD 2006/95/EC - EMC 2004/108/EC	CE
Elektromanyetik girişim	EN 60730-1
Elektromanyetik emisyon	EN 60730-1
standarda uygunluk	EN 60730-1
Sıcaklık sensörü	NTC 5 k %1
Hassasiyet derecesi	0.1°C

Sensys Ürün Dosyası	
Tedarikçi firmanın adı	ARISTON
Tedarikçi firmanın tanımlayıcı modeli	SENSYS
Sıcaklık kontrolünün sınıfı	V
Odaların ısınması için % cinsinden enerji verimine katkısı	+3%
Harici bir Prob ekleyince:	
Sıcaklık kontrolünün sınıfı	VI
Odaların ısınması için % cinsinden enerji verimine katkısı	+4%
3 bölgeyi ya da 2 Oda Sensörlü bir sistemde:	
Sıcaklık kontrolünün sınıfı	VIII
Odaların ısınması için % cinsinden enerji verimine katkısı	+5%

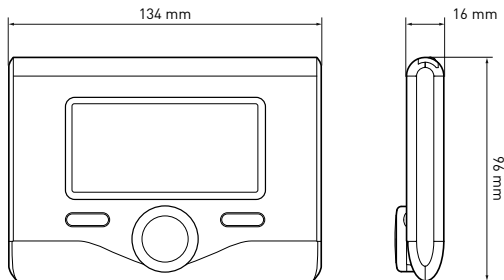







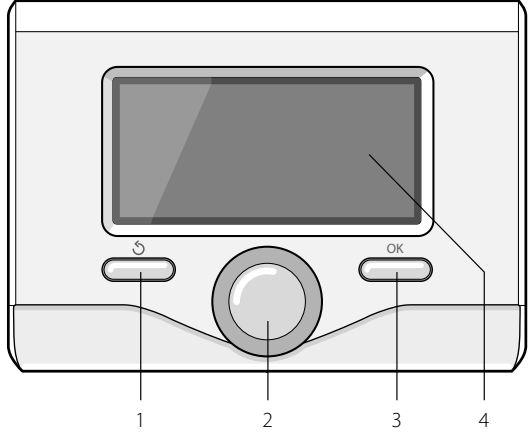















ürün açıklaması

Tuşlar ve Ekran:





1. geri tuşu 
(öncekini görüntüler)
2. düğme
3. **OK** tuşu
(işlemi onaylar veya ana menüyü açar)
4. EKRAN



























Ekran simgeleri:

- () Yaz
- () Kış
- () KAPALI sistem kapalı
- () Saat ayarı
- () Manuel çalışma
- () alev mevcudiyeti göstergesi
- () İstenilen ortam sıcaklığı
- () Ölçülen ortam sıcaklığı
- () İstenilen ortam sıcaklığı süresi
- () Dış sıcaklık
- () AUTO fonksiyonu etkin
- () TATİL fonksiyonu etkin
- () Isıtma etkin
- () Sıcak su etkin
- () Hata bildirimi
- (**COMFORT**) Konfor fonksiyonu etkin
- (**1.3 bar**) Tesisat basıncı
- () Alev mevcudiyeti
- () Güneş enerjisi etkin (varsa)
- () Komple Menu:
- () Isıtma ayarları
- () Sıcak su ayarları
- () Sistem performansı
- () Ekran seçenekleri
- (**AP**) AP Yapılandırma
- () Gateway Wi-Fi bağlı

ürün açıklaması

- () Gateway router'a bağlı değil
- () Gateway router'a bağlı hiçbir internet
- () Güncelleme için bekliyor
- () Isıtma elemanı hariç
- (**HC**) Dönemde Sıhhi konfor düşük oran
- (**HC40**) Dönemde Sıhhi konfor oranları düşürülmüş ve dönem içinde 40 ° C'ye set değeri azaltılmış tam ücret

Yalnızca güneş enerjisi kurulu olduğunda görünlene simgeler:

- () Kombi
- (**ON** ) Kombi çalışıyor
- () Soğutma
- () Alttan ısıtma tesisatı
- () Tek serpentinli su ısıtıcı
- () Çift serpentinli su ısıtıcı
- () Elektrikli-güneş enerjili su ısıtıcı
- () Güneş enerjisi kolektörü
- () Dolaşım pompası
- () Isı değiştirici
- () Saptırma vanası
- () S1 Kolektör sondası
- () S2 Alt su ısıtıcı sondası
- () S3 Üst su ısıtıcı sondası
- () S4 Alttan ısıtma tesisatı termostati
- () Su ısıtıcı sıcaklık aşımı
- () Kolektör sıcaklık aşımı
- () Antifriz fonksiyonu
- () Lejyoner hastalığı önleme fonksiyonu
- () Recooling fonksiyonu
- () Dijital ekran görüntüleme
- () Analog ekran görüntüleme
- () Yapılandırılabilir donanım
- () Isı pompası
- () Isıtma elemanı 1
- () Isıtma elemanı 2
- () Isıtma elemanı 3
- (**BOOST**) YÜKSELTME modu
- () Sessiz mod
- () Özel işlevler
- () Hybrid Mode

ekran ayarları

Sistem arabiriminin ana sayfası özelleştirilebilir.

Ana sayfadan saat, tarih, işletim modu, belirlenen veya tespit edilen sıcaklıklar, saatlik zaman çizelgesi, aktif enerji kaynakları ve CO2 salımı azaltma seçenekleri (varsa) seçilebilir.

Ekran ayarlarına ulaşmak için OK tuşuna basın.

Düğmeyi çevirin ve seçin:

- **Komple Menu**

OK tuşuna basın.

Düğmeyi çevirin ve seçin:

- **Ekran Ayarları**

OK tuşuna basın.

"**Ekran Ayarları**" menüsünü kullanarak aşağıdaki parametreleri seçebilirsiniz:

- **Lisan**

OK tuşuna basın.

Düğmeyi çevirin ve istediğiniz dili seçin.

Seçimi onaylamak için OK tuşuna, önceki ekrana dönmek için "↶" geri tuşuna basın.

Düğmeyi çevirin ve seçin

- **Zaman& Tarih**

OK tuşuna basın.

Düğmeyi kullanarak günü seçin, OK tuşuna basın, doğru günü ayarlamak için düğmeyi çevirin, onaylamak için OK tuşuna basın ve ay bölümüne geçip, ardından yıl bölümüne geçin ve yaptığınız ayarları daima OK tuşuna basarak onaylayın.

Saati seçmek için düğmeyi çevirin, OK tuşuna basın, doğru saati ayarlamak için düğmeyi çevirin, onaylamak ve dakikaları seçme ve ayarlamaya geçmek için OK tuşuna basın.



Temel ekran



Tarih ve saat ayarı

ekran ayarları

Onaylamak için OK tuşuna basın.

Düğmeyi çevirin ve yaz-kış saatini seçin, OK tuşuna basın, otomatik veya manuel seçimini yapıp OK tuşuna basın.

Seçimi onaylamak için OK tuşuna, önceki ekrana dönmek için "↶" geri tuşuna basın.

Düğmeyi çevirin ve seçin:

- Ana Ekran

başlangıç ekranı ayarlarında görüntülenecek bilgileri seçebilirsiniz.

"Kişiselleştirilebilir" ekranı seçtiğinizde istediğiniz tüm bilgileri seçmeniz mümkündür. Alternatif olarak önceden yapılandırılmış ekranlardan birini seçebilirsiniz:

Temel

Aktif Kaynaklar

CO2 Tasarrufu (varsa)

Kişiselleştirilebilir

Kombi Temel (Yalnızca oda mili Çıkışarıldığında görüntülenebilir)

Kombi Bütün (Yalnızca oda mili Çıkışarıldığında görüntülenebilir)

Solar (varsa)

Bölge (varsa)

Isıtma İstasyonu (varsa)

HP System (varsa)

Seçimi onaylamak için OK tuşuna basın. Önceki ekrana dönmek için "↶" geri tuşuna basın.

Düğmeyi çevirin ve seçin:

- Stanby'da Aydınlık

düğmeyi çevirerek ekranın hazırda beklerkenki aydınlatmasını ayarlayın.

Onaylamak için OK tuşuna basın.

Düğmeyi çevirin ve seçin:

- Arka Aydınlatma

düğmeyi kullanarak sistem arayüzünün son kullanımının ardından belirli bir süre geçtikten sonra devre dışı kalacağı ekran arka aydınlatmasının süresini ayarlayın.

Onaylamak için OK tuşuna basın.

Düğmeyi çevirin ve seçin:

- Ana Ekran Zamanlama

düğmeyi kullanarak ana ekranın ne kadar süre görüntüde bekleyeceğini ayarlayın.

Onaylamak için OK tuşuna basın.

Önceki ekrana dönmek için "↶" geri tuşuna basın.

kombi çalışma modu

Kombi çalışma modunu seçmek için OK tuşuna basın.

Ekranda şu görüntülenir:





- Zaman Programı / Manual
- Yaz / Kış / Kapalı
- Komple Menu

Düğmeyi çevirin ve seçin:

- **Yaz / Kış / Off**

OK tuşuna basın.

Düğmeyi çevirin ve seçin:

- () **YAZ**
ısıtma yapılmaz, sıcak su sağlanır.
- () **KIŞ**
ısıtma ve sıcak su sağlanır.
- () **SADECE ISITMA**
silindir ısıtma (varsa) yapılmaz.
- () **KAPALI**

sistem kapalı, donmayı önleyici işlev etkin. Donmayı önleyici işlev etkin durumdayken, ekranda aşağıdaki simge görüntülenir: " ❄️ ". Bu işlev, borularda buzlanma olmasını önler.

Onaylamak için Tamam düğmesine basın.



Önceki ekrana dönmek için yeniden Tamam düğmesine basın.

Düğmeyi çevirin ve seçin:

- **Zaman Programı / Manual**

OK tuşuna basın.

Düğmeyi çevirin ve seçin:

- () **ZAMAN PROGRAMI**
ısıtma sistemi, programlanmış saatlik zaman çizelgesine göre çalışacaktır.
- () **MANUAL**
ısıtma sistemi, manuel modda çalışacaktır.

Onaylamak için Tamam düğmesine basın.

Önceki ekrana dönmek için yeniden Tamam düğmesine basın.



Kış modunun seçilmesi



Manuel modun seçilmesi

ortam sıcaklık ayarı

Seçtiğiniz işletim moduna göre, programlı ya da manüel..

Ortam sıcaklığının manuel modda ayarlanması

İstenilen oda sıcaklığı değerini ayarlamak için düğmeyi çevirin. Ekranda seçilen değer gösterilecektir.

Onaylamak için Tamam düğmesine basın.

Ekran önceki görüntülemeye döner.

Ortam sıcaklığının saat ayarlı modda ayarlanması

Saat ayarı modunda çalışırken ayarlı ortam sıcaklığını geçici olarak değiştirebilirsiniz.

İstediğiniz ortam sıcaklığının değerini ayarlamak için düğmeyi çevirin. OK tuşuna basın.

Ekranda ayarlanan sıcaklık ve bu değişikliğin biteceği saat görüntülenir.

Değişikliğin biteceği saati ayarlamak için düğmeyi çevirin, onaylamak için OK tuşuna basın.

Ekranda değişiklik yapılan süre boyunca istenilen sıcaklık değerine karşılık olarak "🏠" simgesi görüntülenir.

Değişikliği kaydetmeden ayardan Çıkışmak için "↶" geri tuşuna basın.

SENSYS sistem arayüzü ayarlanan süre dolana kadar sıcaklık değerini korur, bu süre sona erdiğinde daha önce ayarlanan ortam sıcaklığına geri döner.



Oda sıcaklığının değiştirilmesi



Ortam sıcaklığının saat ayarlı modda değiştirilmesi

sıcak su ısıtma ayarı

Isıtma ayarlarına ulaşmak için OK tuşuna basın.

Düğmeyi çevirin ve seçin:

- **Komple Menu**

OK tuşuna basın.

Düğmeyi çevirin ve seçin:

- **Isıtma Sistemi Ayarları**

OK tuşuna basın.

Gidiş suyu sıcaklığını ayarlamak için düğmeyi çevirin ve seçin:

- **Isıtma Sistemi Ayar Sıcaklığı**

OK tuşuna basın.

Ekranda şu görüntülenir:

- **B1 Sıcaklık Ayarı**
- **B2 Sıcaklık Ayarı**
- **B3 Sıcaklık Ayarı**

Düğmeyi çevirin ve seçin:

- **B1 Sıcaklık Ayarı**

OK tuşuna basın.

Düğmeyi çevirin ve seçili bölgeye giden suyun sıcaklığını ayarlayın.

Onaylamak için OK tuşuna basın.

Varsa diğer bölgelere giden suyun sıcaklığını ayarlamak için yukarıda açıklanan prosedürü tekrarlayın.

"↶" geri tuşuna iki kez basın.

- **Yaz/Kış değişmesi**

Dış sıcaklık parametresi tarafından belirlenen sıcaklığın altına düştüğünde bu özellik ısıtma ısı talebi aktivasyonunu veriyor "S/W sıcaklığı ayar noktası" parametresinde ayarlanmış bir süre için "S/W sıcaklığı ayar noktası", veya ısı talebinin kesilmesi dış sıcaklık, ayarlanan sıcaklık üstüne çıktığında.

OK tuşuna basın.

Ekranda şu görüntülenir:



Isıtma sıcak su sıcaklık derecesini değiştir

- **Bölge 1**

- **S/W fonksiyonu devreye girer**

(Bölge 1 fonksiyonunu etkinleştirin)

- **S/W sıcaklığı ayar noktası**

(Dış sıcaklık ısıtma ısı talebi aktivasyonu/devre dışı bırakılması için eşik anahtarlama)

- **S/W gecikme zamanı**

(Dış sıcaklık ayarlanan sıcaklığa ulaştığında ısı talebi aktivasyonu / devre dışı bırakılması için gecikme Switching).

Isıtma saat ayarı

Saat programı kombinin ortamı kendi ihtiyaçlarına göre ısıtmasına olanak tanır.

Isıtma saat ayarını yapmak için OK tuşuna basın. Düğmeyi çevirin ve seçin

- Komple Menu

OK tuşuna basın.

Düğmeyi çevirin ve seçin:

- Isıtma Sistemi Ayarları

OK tuşuna basın.

Ekranında şu görüntülenir:

- Isıtma Sistemi Ayar Sıcaklığı
- Zaman Programı
- Tatil Fonksiyonu
- Auto fonksiyonu
- CH mode (Sistem Isı pompası)

Düğmeyi çevirin ve seçin:

- Zaman Programı

OK tuşuna basın.

Ekranında şu görüntülenir:

- Serbest Zaman Programlama
- Zaman Programlama Sihirbazı
- Önyarlı Programlar
- Zaman Programı/ Manual Konum

Düğmeyi çevirin ve seçin:

- SERBEST ZAMAN PROGRAMLAMA

OK tuşuna basın.

Ekranında şu görüntülenir:

- Tüm Bölgeler
- Bölge 1
- Bölge 2
- Bölge 3

Düğmeyi çevirin ve saat ayarının etkili olmasını istediğiniz bölgeyi seçin:

OK tuşuna basın.

Düğmeyi çevirin ve seçin

- Konfor Sıcaklık Ayarı

OK tuşuna basın.

Düğmeyi çevirin ve konfor süresince uygulanacak ortam sıcaklığı değerini değiştirin (ekranda sıcaklık değeri yanıp söner).

Onaylamak için OK tuşuna basın.

Düğmeyi çevirin ve seçin

- Düşük Sıcaklık Ayarı

OK tuşuna basın.

Düğmeyi çevirin ve düşük sıcaklık süresince uygulanacak ortam sıcaklığı değerini değiştirin (ekranda sıcaklık değeri yanıp söner).

Onaylamak için OK tuşuna basın.

Düğmeyi çevirin ve seçin

- Zaman Programı Ayarı

OK tuşuna basın.

Düğmeyi çevirin ve haftanın programlamak istediğiniz gününü veya günlerini seçin.

Her gün seçiminde onaylamak için OK tuşuna basın.

Ekranında programlanmak üzere seçilen günler çerçeve içinde görüntülenir.

Düğmeyi çevirin ve kaydetmeyi seçin. OK tuşuna basın ve düğmeyi çevirerek yanıp sönen değere karşılık gelen ısıtma süresi başlangıcını ayarlayın.

Onaylamak için OK tuşuna basın.

OK tuşuna basın ve düğmeyi çevirerek konfor süresinin biteceği saati ayarlayın.

İsterseniz, düğmeyi çevirerek ve Süre ekle seçeneğini seçip, OK tuşuna basarak yeni süreler ekleyebilirsiniz.

Ek konfor sürelerinin başlangıç ve bitiş saatlerini ayarlamak için yukarıda açıklanan prosedürü tekrarlayın.

Isıtma saat ayarı

Programlamayı tamamladığınızda düğmeyi çevirin ve Kaydet seçeneğini seçin.

Onaylamak için OK tuşuna basın.

Düğmeyi çevirin ve seçin:

- **Kalan günler**

henüz programlanmamış gün varsa, daha önce açılmış işlemleri tekrar edin

Düğmeyi çevirin ve seçin:

- **Değiştir**

daha önce programlanmış süreleri değiştirmek için

Düğmeyi çevirin ve seçin:

- **Çıkış**

saat programlama ayarından Çıkışmak için.

Onaylamak için OK tuşuna basın.

Ekran daha önceki ekrana döner. Ana ekrana dönmek için "↺" geri tuşuna basın.

Saat programı ayarlama işlemlerini kolaylaştırmak için aşağıdakileri kullanarak konfigürasyonu uygulayabilirsiniz:

- **Zaman Programlama Sihirbazı**

- **Önayarlı Programlar**

Düğmeyi çevirin ve seçin:

- **ZAMAN PROGRAMLAMA SİHİRBAZI**

OK tuşuna basın.

Düğmeyi çevirin ve saat ayarının etkili olmasını istediğiniz bölgeyi seçin.

OK tuşuna basın.

Düğmeyi çevirin ve seçin:

- **Zaman Programı Ayarı**

OK tuşuna basın.

Şimdi ekranda sırayla görüntülenecek talimatları adım adım izleyin.



Gün seçimi
ısıtma saat ayarı



Konfor sürelerini ayarla
ısıtma saat ayarı

Isıtma saat ayarı

- ÖNAYARLI PROGRAMLAR

OK tuşuna basın.

Düğmeyi çevirin ve saat ayarının etkili olmasını istediğiniz bölgeyi seçin.

OK tuşuna basın.

Düğmeyi çevirin ve seçin

- Zaman Programı Ayarı

OK tuşuna basın.

Düğmeyi çevirin ve aşağıdakiler arasında seçim yapın:

- Aile Programı
- Öğlen Saati Programlanmadan
- Gün Ortası Programı
- Zawsze aktywna

Onaylamak için OK tuşuna basın.

Başlangıç günleri ve saatleri ile ısıtma programı sonunda kaydırma yapmak için düğmeyi çevirin.

Düğmeyi çevirin ve kaydet seçeneğini seçin, OK tuşuna basın.

Önceki ekrana dönmek için "↶" geri tuşuna basın.

- ZAMAN PROGRAMI/ MANUAL KONUM

(bu mod, bölgeleri ısıtma yönetimi için programlı veya manuel seçeneklerinden birini seçmenize olanak tanır)

OK tuşuna basın.

Düğmeyi çevirin ve ayarın etkili olacağı bölgeyi seçin. Saatli veya manuel programlama modu arasında seçim yapın.

OK tuşuna basın.

Önceki ekrana dönmek için "↶" geri tuşuna basın.

Ortam sıcaklığını ayarlamak için düğmeyi çevirmeniz yeterlidir.



Öğle programı seçimi

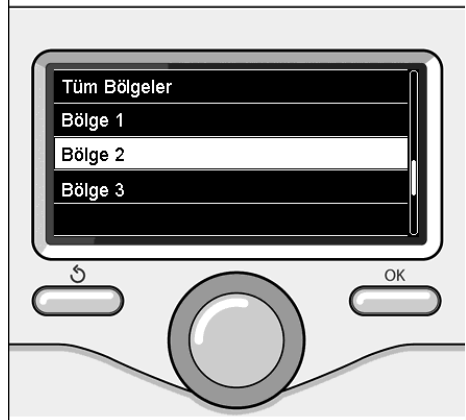

2. bölge çalışma modu seçimi

manuel ısıtma modunun çalışması

Manuel mod, ısıtma saat ayarı devre dışı. Manuel çalışma, ısıtmanın sürekli yapılmasına olanak tanır.

Isıtma işlevinde manüel modu seçmek için, Tamam düğmesine basarak menüye erişin. Düğmeyi çevirin ve seçin:

- Zaman Programı/ Manual Konum

OK tuşuna basın.

Düğmeyi çevirin ve seçin:

- Manual Konum

Manuel modu seçmek için düğmeyi çevirin, OK tuşuna basın.

Ayarları kaydetmek için OK tuşuna tekrar basın. Ekran daha önceki ekrana döner.

Ana ekrana dönene kadar geri tuşuna basın.



Manuel modun seçilmesi

sıhhi sıcak su ayarı

Sıhhi sıcak su ayarlarına ulaşmak için OK tuşuna basın.

Düğmeyi çevirin ve seçin:

- **Komple Menu**

OK tuşuna basın.

Düğmeyi çevirin ve seçin:

- **Kullanım Suyu Ayarları**

OK tuşuna basın.

Düğmeyi çevirin ve seçin:

- **Kullanım Suyu Ayar Sıcaklığı**

OK tuşuna iki kez basın.

Düğmeyi çevirin ve sıhhi sıcak su için istediğiniz sıcaklığı ayarlayın.

Onaylamak için OK tuşuna basın.

Önceki ekrana dönmek için "↶" geri tuşuna basın.

COMFORT FONKSİYONU

Konfor fonksiyonu sıhhi sıcak su talebi etkin olduğunda bekleme süresinin kısalmasını sağlar.

Düğmeyi çevirin ve seçin

- **Comfort Fonksiyonu**

OK tuşuna basın.

Düğmeyi çevirin ve aşağıdakiler arasında seçim yapın:

- **Devre Dışı**

- **Zaman Ayarlı**

(kurulumu yapılan sisteme göre ayarlanabilen süreler için comfort fonksiyonunu etkinleştirir)

- **Sürekli Aktif**



Sıcak su ayarı seçimi



Zaman ayarlı Konfor modu seçimi

Sihhi sıcak su saat ayarı

Sihhi sıcak su saat ayarını yapmak için OK tuşuna basın.

Düğmeyi çevirin ve seçin

- **Komple Menu**

OK tuşuna basın.

Düğmeyi çevirin ve seçin

- **Kullanım Suyu Ayarları**

OK tuşuna basın.

Düğmeyi çevirin ve seçin.

- **Zaman Programı**

OK tuşuna basın.

Seçmek için düğmeyi çevirin:

- **Serbest Zaman Programı**
- **Önceden ayarlı programlar**

Seçmek için düğmeyi çevirin:

- **Serbest Zaman Programı**

OK tuşuna basın.

Düğmeyi çevirin ve seçin:

- **Sıcak suyu programla**
- **Yedek** (Sıcak suyun anlık üretimi için modül, Sıcak su geri dolaşım pompası, Elektrikli-güneş enerjili su ısıtıcı)

Her iki durumda da düğmeyi çevirin ve konfor ve düşürülmüş sıcaklık derecesini ayarlayıp, onaylamak için OK tuşuna basın.

Seçmek için düğmeyi çevirin:

- **Programı ayarla**

OK tuşuna basın. Programı ayarlamak için "Isıtma saat ayarı" bölümünde açıklanan prosedürü izleyin.

Saat programlamasını ayarlama işlemlerini kolaylaştırmak için,

Seçmek için düğmeyi çevirin:

- **Önceden ayarlı programlar**

OK tuşuna basın.

Düğmeyi çevirin ve seçin:

- **Sıcak suyu programla**
- **Yedek** (Sıcak suyun anlık üretimi için modül, sıcak su risirkülasyon pompalı ve elektrikli-güneş enerjili) Her iki durumda

da düğmeyi çevirin ve konfor sıcaklığını ve düşük sıcaklığı ayarlayın, onaylamak için OK tuşuna basın.

Seçmek için düğmeyi çevirin:

- **Programı ayarla**

OK tuşuna basın. Programı ayarlamak için "Isıtma saat ayarı" bölümünde önceden ayarlı programlar paragrafında açıklanan prosedürü izleyin.

- **Aile Programı**
- **Öğlen Saati Programlanmadan**
- **Gün Ortası Programı**
- **Sürekli Devrede**

Seçimi onaylamak için OK tuşuna, önceki ekrana dönmek için "↺" geri tuşuna basın.

(SADECE KAZAN SİSTEMİ İÇİN)

Comfort Fonksiyonu sihhi sıcak su talebi etkin olduğunda bekleme süresinin kısaltılmasını sağlar.

Sihhi sıcak su ayarlarına ulaşmak için OK tuşuna basın.

Düğmeyi çevirin ve seçin:

- **Komple Menu**

OK tuşuna basın.

Düğmeyi çevirin ve seçin:

- **Kullanım Suyu Ayarları**
- OK tuşuna basın.

Düğmeyi çevirin ve seçin:

- **Comfort Fonksiyonu**

OK tuşuna basın.

Düğmeyi çevirin ve seçin:

- **Devre Dışı**
- **Zaman Ayarlı** (saat ayarına göre)
- **Sürekli Aktif**

özel fonksiyonlar

Özel fonksiyonlardan birinin programını ayarlamak için OK tuşuna basın.

Düğmeyi çevirin ve seçin

- Komple Menu

OK tuşuna basın.

Düğmeyi çevirin ve seçin:

- Isıtma ayarları

OK tuşuna basın.

Düğmeyi çevirin ve seçin:

- Tatil fonksiyonu

- Auto fonksiyonu

Seçimi onaylamak için OK tuşuna basın.

Tatil fonksiyonu tatil süresi boyunca ısıtmayı devre dışı bırakır.

- TATİL FONKSİYONU

OK tuşuna basın.

Düğmeyi çevirin ve seçin:

- ON (fonksiyon devrede)

- OFF (fonksiyon devre dışı)

OK tuşuna basın.

ON seçeneğini seçerseniz, tatilden döneceğiniz tarihi ayarlamak için düğmeyi çevirin.

Bu uygulama sistem arayüzünün önceden ayarlanan tarihte daha önce ayarlanan moda çalışmaya geri dönmesini sağlar.

Ayarları kaydetmek için OK tuşuna basın, ekran önceki ekrana döner.

Etkin kaynaklar ekranında, tatil fonksiyonu etkin olduğunda "🏠" simgesi görünür.

Düğmeyi çevirin ve seçin:

- TERMOREGÜLASYON

Termoregülasyon fonksiyonu, sistemin çalışma hızını kurulum tipine ve ortam koşullarına göre otomatik olarak ayarlar.

Bir yapının ısı düzenlemesi dış sıcaklıktaki değişikliklere karşı iç sıcaklığı sabit tutmaktan ibarettir.

OK tuşuna basın.

Düğmeyi çevirin ve seçin:

- ON (fonksiyon devrede)

- OFF (fonksiyon devre dışı)

Ayarları kaydetmek için OK tuşuna basın, ekran önceki ekrana döner.

Isıtma suyu sıcaklığının istenilen değere karşılık gelmemesi durumunda ısıtma ayar sıcaklığı parametresi aracılığıyla bu değeri arttırabilir veya azaltabilirsiniz.

Ekranda düzeltme çubuğu görüntülenir.

Ana ekrana dönmek için "↶" geri tuşuna basın.

Etkin kaynaklar ekranında auto fonksiyonu etkin olduğunda "🏠" simgesi görüntülenir.

Ortam sıcaklığı ayarı Termoregülasyon fonksiyonu etkin iken.

Isıtma sıcak suyunun sıcaklığının istenilen değere karşılık gelmemesi durumunda, "Ayarlanan ısıtma ayar sıcaklığı" parametresi aracılığıyla bu değeri arttırmak veya azaltmak mümkündür.

Ekranda düzeltme çubuğu görüntülenir. Düzeltme işlemini onaylamak için OK tuşuna veya kaydetmeden önceki ekrana geri dönmek için geri tuşuna "↶" basın.



- ARISTON NET

SENYs sistem arayüzü konut ısıtması ve sıcak kullanım suyu sisteminin kullanılmasında tamamen yeni bir deneyim sağlamak üzere Ariston tarafından tasarlanan ve imal edilen Ariston NET ile uyumludur İlave bilgi için lütfen açıklamalara bakınız.

* Servis mevcut olmasını yetkili servisinizle kontrol edip doğrulayabilirsiniz. Bunun için lütfen şirketimiz ile 444 82 84 Müşteri Hizmetleri hattından temas kurunuz.

sistem performansları

Bir kazan ya da bir sistem olduğunda, aşağıdaki enerji performanslarını görüntülemek mümkündür.

OK tuşuna basın.

Düğmeyi çevirin ve seçin

- **Komple Menu**

OK tuşuna basın.

Düğmeyi çevirin ve seçin

- **Sistem Performansı**

OK tuşuna basın.

Düğmeyi çevirin ve seçin:

- **Aktif Kaynaklar**
- **Enerji Üretimi**
- **CO2 Tasarrufu**
- **Duş Adedi**
- **Enerji Ölçümü**
- **Raporu Sıfırla**

Seçimi onaylamak için OK tuşuna basın.

- **Aktif Kaynaklar**

Güneş enerjisi paneli tarafından 24 saatte, bir haftada veya bir yılda üretilen enerjiyi görüntüler.

- **Enerji Üretimi**

Güneş enerjisi paneli tarafından 24 saatte, bir haftada veya bir yılda üretilen enerjiyi görüntüler

- **CO2 Tasarrufu**

Otomatik olarak elde edilene göre kıyaslayarak Kg cinsinden tasarruf edilen CO2 değerini görüntüler

- **Enerji Ölçümü**

Kazan: kW/h cinsinden, son 4 aya ait sıcak sudaki ve ısıtmadaki gaz ve elektrik tüketiminin değerlendirmesini görüntüler
Isı pompası: kW/h cinsinden, son 4 aya ait ısıtmadaki ve soğutmadaki elektrik tüketiminin değerlendirmesini görüntüler.

ENERJİ TÜKETİMLERİ

Bu ürüne entegre edilmiş olan enerji tüketimlerini ölçme sistemi, bir değerlendirmeye dayanır. Fiili tüketim (ya da başka bir sistem tarafından ölçülen) ve görüntülenen tüketim arasında farklılıklar olabilir.

Düğmeyi döndürerek, son dört aydan birine ilişkin tüketimlere ait verileri seçmek mümkündür.

- **Duş Adedi**

Depoda mevcut olan sıcak su yüzdesini ve yapılabilecek duş sayısını görüntüler

- **Sarfıyat Geçmiş**

Bu rapor, düğmeyi çevirerek seçilebilen sürelerle göre (24saat, haftalık, aylık, yıllık) kW/h cinsinden gaz ve elektrik tüketimlerinin histogramını görüntüler.

Görüntülemek için düğmeyi çevirin:

- Isıtma tüketimlerinin geçmişi
- Sıcak su tüketimlerinin geçmişi
- Soğutma tüketimlerinin geçmişi

- **Raporu Sıfırla**

Tüm raporları sıfırlar

kurulum

Konumlandırma

Cihaz oda sıcaklığını algılamaktadır, dolayısıyla kurulum sitesi seçilirken birkaç etmen hesaba katılmalıdır.

Okunan sıcaklık değerlerini etkileyebilecek ısı kaynaklarından (radyatörler, güneş ışığı, şömineler vb.), hava akımından, kapı yollarından ve pencerelerden uzak tutunuz.

Zemin seviyesinden yaklaşık 1,50 metre yukarı monte ediniz.



Dikkat

Kurulum işlemi, vasıflı personel tarafından yapılmalıdır.

Montaj öncesinde elektrik beslemesinin bağlı olmadığından emin olun.

Duvara kurulum

Sensys sistem arayüzü, BUS hattına bağlantı yapılmadan önce duvara sabitlenmelidir.

- tel çiftlerini konektöre bağlayın (şek.1),
- sabitlemek için gereken delikleri delin
- cihazın tabanını kit içinde gelen vidaları kullanarak duvardaki kutuya sabitleyin (şek.2),
- sistem arayüzünü, yavaşça aşağı doğru iterek, tabanın üzerine yerleştirin (şek.3).

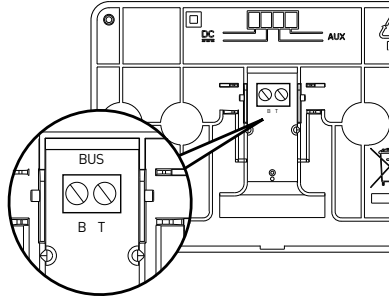

Şekil 1

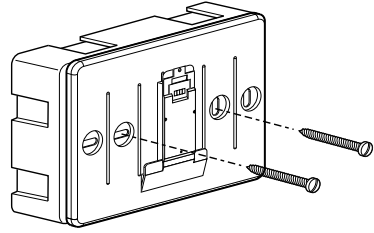

Şekil 2

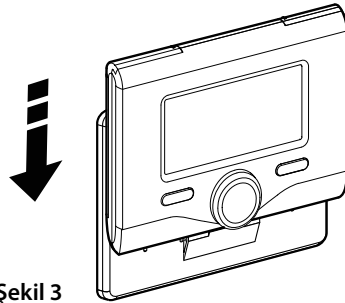

Şekil 3

Kombiye bağlantı

Sinyallerin gönderilmesi, alınması ve kodlanması, kombiyi ve sistem arayüzünü birbirine bağlayan BUS BridgeNet® protokolü vasıtasıyla gerçekleşir.

- kombi kartındaki BUS konektörüne kablo çiftini bağlayın
- sistem arayüzü terminalindeki BUS konektörüne kablo çiftini bağlayın.

NOT: Oda sensörü ve kombi arasındaki bağlantıda, etkileşim sorunları yaşamamak için, ekranlı bir kablo veya bir çift bükümlü telefon kablosu kullanınız.

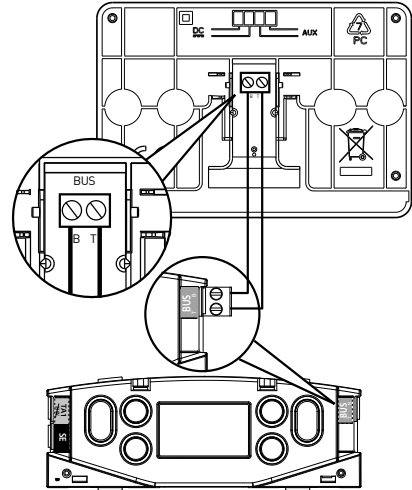
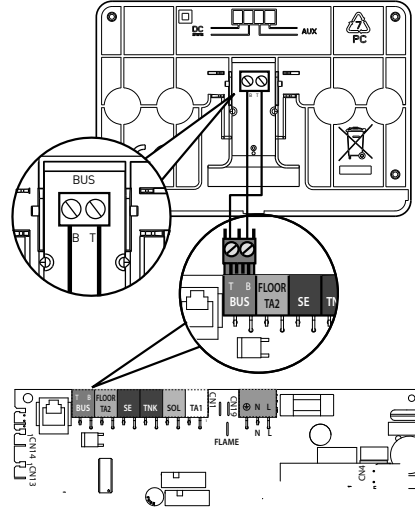

teknik bölge



Dikkat

Sistem arayüzünün güvenliğini ve doğru çalışmasını garanti altına almak için hizmete alma işlemi yasal gereklilikleri karşılayan ehil bir teknisyen tarafından yapılmalıdır.

Açma prosedürü

- Sistem arayüzünü nazikçe aşağı doğru bastırarak bağlantı kazağının içine takın, kısa bir açılış sonrasında sistem arayüzü bağlanır;
- Ekranda "Dili seçin" yazısı görüntülenir. Düğmeyi çevirin ve istediğiniz dili seçin. Onaylamak için OK tuşuna basın.

- Ekranda tarih ve saat görüntülenir.

Düğmeyi kullanarak günü seçin, OK tuşuna basın, doğru günü ayarlamak için düğmeyi çevirin, onaylamak için OK tuşuna basın ve ay bölümüne geçip, ardından yıl bölümüne geçin ve yaptığınız ayarları daima OK tuşuna basarak onaylayın.

Saati seçmek için düğmeyi çevirin, OK tuşuna basın, doğru saati ayarlamak için düğmeyi çevirin, onaylamak ve dakikaları seçme ve ayarlamaya geçmek için OK tuşuna basın.

Onaylamak için OK tuşuna basın.

Düğmeyi çevirin ve yaz-kış saatini seçin, OK tuşuna basın, otomatik veya manuel seçimini yapıp OK tuşuna basın.

Ekranda ana ekran görüntülenir.

- Ekranda "Kodu girin" yazısı görüntülenene kadar "↶" geri tuşu ile "OK" tuşunu basılı tutun.

- Teknik kodu (234) girmek için düğmeyi çevirin, OK tuşuna basın, ekranda **TEKNİK BÖLGE** görüntülenir.:

- Lisan, Tarih ve Zaman
- BridgeNet Bus şebeke ayarları
- Komple Menu

- Yapılandırma Sihirbazı
- Servis
- Hatalar

Düğmeyi çevirin ve seçin:

- **BUS Bridgenet AĞ AYARLARI**

Ekranda sisteme bağlı donanımların listesi görüntülenir:

- Sistem arayüz (yerel)
- Solar Kontrolü
- Kombi
- Enerji Yöneticisi
- ...

Yapılandırabileceğiniz donanımlar "🔍" simgesiyle işaretlenir.

Sistem arayüzünün ilişkili olduğu doğru bölgeyi ayarlamak için düğmeyi çevirin ve seçin:

- **Sistem arayüz (yerel)**

OK tuşuna basın.

Düğmeyi çevirin ve doğru bölgeyi ayarlayın. Ayarı onaylamak için OK tuşuna basın.

Düğmeyi çevirin ve seçin:

- **Komple Menu**

OK tuşuna basın.

Düğmeyi çevirin ve seçim yapacağınız menüler arasında kaydırma yapın:

- | | |
|----|-----------------------|
| 0 | Ağ |
| 1 | Zaman-Tarih- Lisan |
| 2 | Kombi Parametreleri |
| 3 | Solar |
| 4 | Bölge 1 Parametreleri |
| 5 | Bölge 2 Parametreleri |
| 6 | Bölge 3 Parametreleri |
| 7 | Bölge Modülü |
| 8 | Servis Parametreleri |
| 9 | HYBRID Parametreler |
| 10 | Isıtma İstasyonu |
| 11 | Çok Fonksiyonlu Klip |
| 12 | Serbest |
| 13 | Serbest |

teknik bölge

- 14 Bölge 4 Parametreleri
- 15 Bölge 5 Parametreleri
- 16 Bölge 6 Parametreleri
- 17 HP System Parameters
- 19 Bağlantı
- 20 Buffer
- 21 Multizone Kit

İlgili menüyü seçip OK tuşuna basın.

Değeri ayarlamak veya görüntülemek için düğmeyi çevirin. Onaylamak için OK tuşuna basın.

Önceki ekrana dönmek için "↶" geri tuşuna basın.

Komple Menüye erişmeden parametre ayarlama işlemlerini kolaylaştırmak için "Kılavuzlu konfigürasyon" hızlı erişim menüsü aracılığıyla Yapılandırma Sihirbazı.

Düğmeyi çevirin ve seçin:

- **YAPILANDIRMA SİHİRBAZI**

OK tuşuna basın.

Düğmeyi çevirin ve görüntülenen donanımlardan birini seçin.

- **Solar Kontrolü (varsa)**
(güneş enerjisi belgelerindeki talimatları izleyin)
- **Enerji Yöneticisi (varsa)**
(ısı pompası sisteminin dokümantasyonunda aktarılan bilgileri takip edin)
- **Kombi**
- ...

Düğmeyi çevirin ve seçin:

- **Kombi**

OK tuşuna basın.

Düğmeyi çevirin ve seçin:

- **Yapılandırma Parametreleri**
- **Kılavuzlu İşlemler**
- **Test Konumu**
- **Servis Seçenekleri**

Düğmeyi çevirin ve seçin:

- **Yapılandırma Parametreleri**

(kombinin doğru çalışması için temel parametrelerin görüntülenmesini ve ayarlanmasını sağlar)

OK tuşuna basın.

Düğmeyi çevirin ve ayarlanacak parametreler arasında kaydırma yapın:

- **Gaz Ayarları**
- **Ayarlar**
- **Kombi PCB Değişikliği**
- **Görüntüleme**
- **Bölge**
- ...

Onaylamak için OK tuşuna basın.

Önceki ekrana dönmek için "↶" geri tuşuna basın.

Düğmeyi çevirin ve seçin:

- **Kılavuzlu İşlemler**

(Kılavuzlu prosedürler kombinin parametre ayarlarında geçerli bir yardım sağlar. Düğmeyi çevirerek doğru konfigürasyonu nasıl yapacağınızın adım adım açıklığı prosedür listesinden seçim yapabilirsiniz)

OK tuşuna basın.

Düğmeyi çevirin ve ayarlanacak parametreler arasında kaydırma yapın:

- **Sistemin ilk doldurulması**
- **Sistem Hava Tahliye**
- **Baca Analizi**

Onaylamak için OK tuşuna basın.

Önceki ekrana dönmek için "↶" geri tuşuna iki kez basın.

Düğmeyi çevirin ve seçin:

- **Test Konumu**

(Bu mod, sistem bileşenlerinin doğru şekilde çalışıp çalışmadığının kontrol edilmesine olanak tanır)

OK tuşuna basın.

Görüntülenen bileşenlerin listesi arasında kaydırma yapmak için, düğmeyi çevirin.

Onaylamak için OK tuşuna basın.

teknik bölge

Önceki ekrana dönmek için, geri tuşuna "↶" geri tuşuna iki kez basın.

Düğmeyi çevirin ve seçin:

- **Servis seçenekleri**

(Bu mod teknik servis bilgilerinin ve bakım uyarılarının hafızaya alınmasını sağlar)

OK tuşuna basın.

Düğmeyi çevirin ve ayarlanacak parametreler arasında kaydırma yapın:

- **Servis Merkezi Bilgisi**
- **Servis uyarıları aktifleştirme**
- **Servis uyarısı resetleme**
- **Servise kalan ay sayısı**

Onaylamak için OK tuşuna basın.

Önceki ekrana dönmek için "↶" geri tuşuna iki kez basın.

Düğmeyi çevirin ve seçin:

- **SERVİS**

(Gerekirse, sistemin doğru çalışması için gerekli olan bazı parametreleri kontrol edin veya konfigüre edin)

OK tuşuna basın.

Düğmeyi çevirin ve görüntülenen sistemlerin listesi arasında seçin yapın:

- **Solar Kontrolü (varsa)**
güneş enerjisi dokümantasyonundaki bilgileri takip edin
- **Kombi**
- **Energy Manager (varsa)**
ısı pompası sisteminin dokümantasyonunda aktarılan bilgileri takip edin
- **Bölge Yöneticisi (varsa)**
güneş enerjisi dokümantasyonundaki bilgileri takip edin
- ...

Düğmeyi çevirin ve seçin:

- **Kombi**

OK tuşuna basın.

Düğmeyi çevirin ve seçin:

- **Yapılandırma Parametreleri**

OK tuşuna basın.

Düğmeyi çevirin ve parametreler arasında kaydırma yapın:

- **Gaz Ayarları**
- **Ayarlar**
- **Kombi PCB Değişikliği**

Onaylamak için OK tuşuna basın.

Önceki ekrana dönmek için "↶" geri tuşuna iki kez basın.

Düğmeyi çevirin ve seçin:

- **HATALAR**

OK tuşuna basın.

Düğmeyi çevirin ve seçin:

- **Solar Kontrolü (varsa)**
güneş enerjisi dokümantasyonundaki bilgileri takip edin
- **Energy Manager (varsa)**
ısı pompası sisteminin dokümantasyonunda aktarılan bilgileri takip edin
- **Bölge Yöneticisi (varsa)**
güneş enerjisi dokümantasyonundaki bilgileri takip edin
- ...

OK tuşuna basın.

Düğmeyi çevirin ve ilgili sistemi seçin.

OK tuşuna basın.

Kayıtlı son 10 hatayı ekranda kaydırmak için düğmeyi çevirin.
in.

Sıcaklık ayarı

Isı düzenlemesi parametrelerini ayarlamak için ekranda "Kodu girin" yazısı görüntülene ne kadar "↺" geri tuşu ile "OK" tuşunu basılı tutun.

Teknik kodu (234) girmek için düğmeyi çevirin, OK tuşuna basın, ekranda **Teknik Bölge görüntülenir.**

Düğmeyi çevirin ve seçin **Komple Menu.**
OK tuşuna basın.

Düğmeyi çevirin ve seçin:

4 Bölge 1 Parametreleri

OK tuşuna basın.

4.1 Yaz/Kış değişmesi

4.1.0 S/W fonkdiyonu devreye girer

Düğmeyi çevirin ve seçin:

0 OFF

1 ON

4.1.1 S/W sıcaklığı ayar noktası

Harici sıcaklık geçiş eşiği Aktivasyon / devre dışı bırakma için Isıtma talebinin

4.1.2 S/W gecikme zamanı

Düğmeyi çevirin ve zaman gecikmesini seçin S/W aktivasyonları için.

4.2 Bölge 1 Ayarları

OK tuşuna basın. Düğmeyi çevirin ve seçin:

4.2.0 Bölge 1 Sıcaklık Aralığı

OK tuşuna basın.

Düğmeyi çevirin ve sıcaklık aralığını seçin:

0 Düşük Sıcaklık

1 Yüksek Sıcaklık

Onaylamak için OK tuşuna basın.

Düğmeyi çevirin ve seçin:

4.2.1 Termoregülasyon

OK tuşuna basın

Düğmeyi çevirin ve kurulu ısı düzenleme tipini ayarlayın:

- 0 Sabit Sıcaklık Akışı
- 1 Basit Termoregülasyon
- 2 Sadece Oda Sıcaklığı
- 3 Sadece Dış Sıcaklık
- 4 Oda + Dış Sıcaklık

OK tuşuna basın

Düğmeyi çevirin ve seçin:

4.2.2 Eğim

OK tuşuna basın

Düğmeyi çevirin ve ısıtma tesisatı tipine göre eğriyi ayarlayıp, OK tuşuna basın.

- düşük sıcaklık tesisatı
(zemin panelleri)

0,2 ila 0,8 arası eğri

- yüksek sıcaklık tesisatı
(radyatörler)

1,0 ila 3,5 arası eğri

Seçilen eğrinin uygunluğunun doğrulanması uzun zaman ister, bu süre zarfında bazı düzeltmelerin yapılması gerekebilir.

Dış mekan sıcaklığı düştükçe (kışın) üç koşul kontrol edilebilir:

1. ortam sıcaklığı düşer, bu durum eğrinin daha fazla eğimle ayarlanması gerektiği anlamına gelir
2. ortam sıcaklığı yükselir, bu durum eğrinin daha az eğimle ayarlanması gerektiği anlamına gelir
3. ortam sıcaklığı sabit kalır, bu durum eğrinin doğru eğimle ayarlandığı anlamına gelir

Ortam sıcaklığını sabit tutan eğri bulunduğu anda bunun değerinin doğrulanması gerekir

Düğmeyi çevirin ve seçin:

4.2.3 Ayar Noktası

OK tuşuna basın.

Düğmeyi çevirin ve en uygun değeri ayarlayın. Onaylamak için OK tuşuna basın.

NOT:

Ortam sıcaklığı istenilen değerden daha yüksek olursa, eğrinin aşağı doğru paralel olarak kaydırılması gerekir. Aksine ortam sıcaklığı daha düşük olursa, eğrinin paralel olarak yukarı kaydırılması gerekir. Ortam sıcaklığı istenilen değere karşılık geldiğinde eğri tam yerindedir.

sıcaklık ayarı

Aşağıdaki grafik gösterimde eğriler iki gruba ayrılmıştır:

- düşük sıcaklık tesisatları
- yüksek sıcaklık tesisatları

İki gruba ayırma uygulaması eğrilerin farklı başlangıç noktalarından başlamasından kaynaklanır; yüksek sıcaklık için bu + 10°C'tır; iklim ayarlamasında bu tip tesislerde alışkanlık olarak giden su sıcaklığında düzeltme yapılır.

Düğmeyi çevirin ve seçin:

4.2.4 Oransal Oda Etkisi

OK tuşuna basın.

Düğmeyi çevirin ve en uygun değeri ayarlayı, OK tuşuna basın.

Ortam sensörünün etkisi 20 (en etkili) ila 0 (etkisiz) arasında ayarlanabilir. Bu şekilde ortam sıcaklığını giden su sıcaklığı hesabındaki katkısını ayarlayabilirsiniz.

Düğmeyi çevirin ve seçin:

4.2.5 Maks. Sıcaklık

OK tuşuna basın.

Düğmeyi çevirin ve en uygun değeri ayarlayı, OK tuşuna basın

Düğmeyi çevirin ve seçin:

4.2.6 Min. Sıcaklık

OK tuşuna basın

Düğmeyi çevirin ve en uygun değeri ayarlayı, OK tuşuna basın.

Düğmeyi çevirin ve seçin:

4.2.9 Heat request mode

- Standart
- RT Time Programs Exclusion
- Forcing Heat Demand (Etkinleştirme İşlev her zaman açık ısı talebi)

5 ve 6 menülerini seçerek 2 ve 3 bölgelerinin değerlerini ayarlamak için açığışlanan işlemleri tekrarlayın.

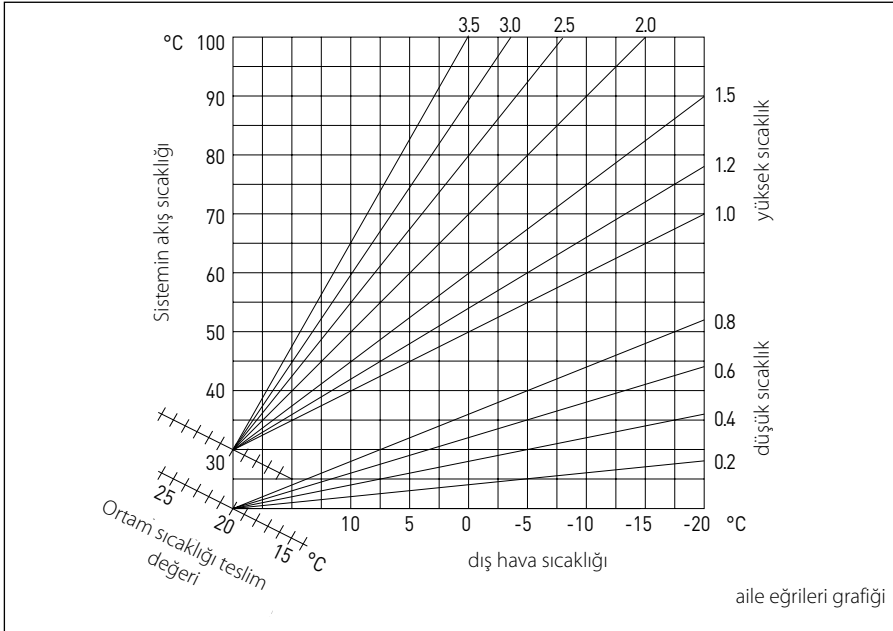

menü - ayarlar

MENÜ	ALT MENÜ	PARAMETRE	AÇIKIŞLAMA	ARALIK	NOT
0			ŞEBEKE		
0	2		BUS Şebeke		
0	2	0	Şebeke Durumu	Kombi Sistem Arayüz Solar Kontrolü Solar Kontrolü Kaskat Yönetici Enerji Yöneticisi Hybrid Enerji Yöneticisi Isı Pompası Isı Pompası Oda Sensörü Bölge Yöneticisi Modem Uzaktan Kontrol Çok Fonksiyonlu Klip Isıtma İstasyonu Havuz Kontrolü Master Kullanıcı Arayüzü Çoklu Oda Kontrolü Room Unit PC/Gateway Electric Water Heater Oda Sensörü Isı pompası TDM Gateway LPB Boiler Slave Multi Function Clip Slave Elde edilemez Elde edilemez	
0	3		Sistem Arayüz		
0	3	0	Bölge Numarası	Bölge Ayar Yok Bölge Ayar	
0	3	1	Oda Sıcaklık Düzeltmesi		
0	3	2	Arayüz Yazılım Versiyonu		
0	4		Kullanıcı Arayüzü		
0	4	0	Bölge Ekran ile Ayarlanmalı		
0	4	1	Ekran Arka Aydınlatma Zamanlaması		
0	4	2	Termoregülason Butonu İptal		
2			KOMBİ PARAMETRELERİ		
2	0		Genel		
2	0	0	Kullanım Suyu Ayar Sıcaklığı		
2	1		Serbest Parametreler		
2	1	0	Kombi Serbest Parametresi		
2	2		Ayarlar		
2	2	0	Yumuşak Ateşleme		
2	2	1	Yüksek Modülasyon Oranı	Kapalı Açık	

menü - ayarlar

MENÜ	ALT MENÜ	PARAMETRE	AÇIKIŞLAMA	ARALIK	NOT
2	2	2	Fan Modülasyonu	Devre dışı Devrede	
2	2	3	Yerden Isıtma veya 2.Oda Termostati	Yerden Isıtma Oda	
2	2	4	AUTO function	Yok Mevcut	
2	2	5	Isıtma Sistemi Başlama Gecikmesi	Devre Dışı 10 sn 90 sn 210 sn	
2	2	6	Konvansiyonel Kombi Yapısı	Mono Bacalı Mono Bacalı Fanlı Mono Hermetik Sabit Fanlı Mono Hermetik Modülasyonlu Bitermik Bacalı Bitermik Hermetik	
2	2	7	Hybrid Kombi	Devre Dışı Devrede	
2	2	8	Kombi Versiyonu	Kombi NTC Kontrollü Depolu Termostat Kontrollü Depolu Mikro Depolu Katmanlı Depolu	
2	2	9	Kombi anma gücü		
2	3		Isıtma Sistemi- 1		
2	3	0	Isıtma Sistemi Maks. Gücü		
2	3	1	Isıtma Sistemi Kapasitesi		
2	3	2	Kullanım Suyu Maks. Oranı		
2	3	3	Min. Oran		
2	3	4	Isıtma Sistemi Maks. Oranı		
2	3	5	Isıtma Sis.Bekleme Süresi Seçimi	Manual Otomatik	
2	3	6	Isıtma Sistemi Bekleme Süresi		
2	3	7	Isıtma sistemi pompası aşırı çalışma		
2	3	8	Pompa Hız Kontrolü	Düşük Hız Yüksek Hız Modülasyonlu	
2	3	9	Pompa Sıcaklık Ayar Farkı		
2	4		Isıtma Sistemi- 2		
2	4	0	Isıtma Sistemi Min. Basınç		
2	4	1	Doldurma Uyarı Basınç Değeri		
2	4	2	Doldurma Basıncı		

menü - ayarlar

MENÜ	ALT MENÜ	PARAMETRE	AÇIKIŞLAMA	ARALIK	NOT
2	4	3	Isıt.Sis.Fanın Gecikmeli Durması	KAPALI - AÇIK	
2	4	4	Destek Süresi		
2	4	5	Maks. PWM Pompa		
2	4	6	Min. PWM Pompa		
2	4	7	Isıtma Sistemi Basınç Ölçer Tipi	Sadece Sıcaklık Sensörleri Basınç Anahtarı Basınç Sensörü	
2	4	8	Yarı Otomatik Doldurma		
2	4	9	Harici Sıcaklık Düzeltme		
2	5		Kullanım Suyu		
2	5	0	Comfort Fonksiyonu	Devre Dışı Zaman Ayarlı Sürekli Devrede	
2	5	1	Comfort Ayar Süresi		
2	5	2	Kullanım Suyu Gecikmesi		
2	5	3	Kullanım Suyu Kapanması	Kireç Koruma Değerinde Ayarlanan Sıcaklığın 4 °C Üzerinde	
2	5	4	Kullanım Suyu Sonrası Soğutma	KAPALI - AÇIK	
2	5	5	K.Suyundan Isıtma S/e Gecikme		
2	5	6	Celectic	KAPALI - AÇIK	
2	5	7	Anti-lejyonel Fonksiyonu	KAPALI - AÇIK	
2	5	8	Anti-lejyonel Sıklığı		
2	5	9	Anti-lejyonel Hedef Sıcaklığı		
2	6		Kombi Manual Ayarları		
2	6	0	Manual Konum Aktifleştirme	KAPALI - AÇIK	
2	6	1	Kombi Pompa Kontrolü	KAPALI - AÇIK	
2	6	2	Fan Kontrol	KAPALI - AÇIK	
2	6	3	3-yollu Vana Kontrolü	Kullanım Suyu Isıtma Sistemi	
2	6	4	Kullanım Suyu Pompa Kontrolü	KAPALI - AÇIK	
2	6	5	Additional Output Control	KAPALI - AÇIK	
2	6	6	İlave çıkış kontrolü 2		
2	7		Test& Kontroller		
2	7	0	Test Konumu	KAPALI - AÇIK	
2	7	1	Otomatik Hava Tahliye Fonksiyonu	KAPALI - AÇIK	
2	8		Menu Reset		
2	8	0	Fabrika Ayarına Resetleme	Reset? OK=Evet, esc= Hayır	
3			SOLAR		
3	0		Genel		

menü - ayarlar

MENÜ	ALT MENÜ	PARAMETRE	AÇIKIŞLAMA	ARALIK	NOT
3	0	0	Boyer Ayar Sıcaklığı		
3	0	1	Boyer Düşük Sıcaklık Ayarı		
3	1		Solar İstatistik		
3	1	0	Solar Enerji		
3	1	1	Solar Enerji 2		
3	1	2	Solar Pompa Çalışma Süresi		
3	1	3	Kollektör Aşın Isı Sıcaklık Süresi		
3	2		Solar Ayarlar 1		
3	2	0	Anti-lejyonel Fonksiyonu	KAPALI - AÇIK	
3	2	1	Hidrolik Şema	Tanımsız Basit Tek Sarımlı Basit Çift Sarımlı Electrosolar Isıtma Desteği	
3	2	2	Elektrik Resistans Ayarları	EDF Zamanlamalı	
3	2	3	Pompa Açık İken Koll. Sıc.Farkı		
3	2	4	Pompa Kapalı İken Koll.Sıc.Farkı		
3	2	5	Pompa Açık İken Min.Koll.Sıcaklığı		
3	2	6	Kollektöre Vuruş	KAPALI - AÇIK	
3	2	7	Soğutma Fonksiyonu	KAPALI - AÇIK	
3	2	8	Gazlı Boyler Ayar Farkı		
3	2	9	Kollektör Donma Koruma Sıcaklığı		
3	3		Solar Ayarlar 2		
3	3	0	Akış Oranı Ayarı		
3	3	1	Dijital Solar Grup	KAPALI - AÇIK	
3	3	2	Basınç Sensörü Aktif	KAPALI - AÇIK	
3	3	3	Pro-Tech Anot Aktif	KAPALI - AÇIK	
3	3	4	Yedek Çıkış Ayarları	Bütünlük İsteği Alarm Katmansız Pompa	
3	3	5	Pompa Mod. Hedef Sıcaklık Farkı		
3	3	6	Anti-lejyonel Sıklığı		
3	3	7	Anti-lejyonel Hedef Sıcaklığı		
3	3	8	Solar Serbest Parametre		
3	3	9	Solar Serbest Parametre		
3	4		Manual Konum		
3	4	0	Manual Konum Aktifleştirme	KAPALI - AÇIK	
3	4	1	Solar Pompa Aktivizasyon	KAPALI - AÇIK	
3	4	2	Yönlendirici Valf Aktivizasyon	KAPALI - AÇIK	

menü - ayarlar

MENÜ	ALT MENÜ	PARAMETRE	AÇIKIŞLAMA	ARALIK	NOT
3	4	3	Yedek 1 Aktivasyonu	KAPALI - AÇIK	
3	4	4	Dış Aktivasyonu	KAPALI - AÇIK	
3	4	5	Kademeli Karışım Kontrol	Kapalı Açık Kapanmış	
3	5		Solar Diagnostik 1		
3	5	0	Solar Kollektör Sıcaklığı		
3	5	1	Boylar alt NTC		
3	5	2	Boylar üst NTC		
3	5	3	Isıtma Sistemi Dönüş Sıcaklığı		
3	5	4	Solar Sarım İç Sıcaklığı		
3	5	5	Solar Sarım Dış Sıcaklığı		
3	6		Solar Diagnostik 2		
3	6	0	Solar Devresi Akış Oranı		
3	6	1	Solar Devresi Basıncı		
3	6	2	Boylar Kapasitesi	Tanımlanmamış 150 l 200 l 300 l	
3	6	3	Duş adedi		
3	6	4	Boylar Dolum Oranı		
3	8		Hata Geçmiş		
3	8	0	Son 10 Hata		
3	8	1	Hata Listesini Sıfırla	Reset? OK=Evet, esc=Hayır	
3	9		Menu Reset		
3	9	0	Fabrika Ayarına Resetleme	Reset? OK=Evet, esc= Hayır	
4			Bölge 1 Parametreleri		
4	0		Ayar Noktası		
4	0	0	Gündüz Sıcaklığı		
4	0	1	Gece Sıcaklığı		
4	0	2	Bölge 1 Ayar Sıcaklığı		
4	0	3	Bölge Donma Sıcaklığı		
4	0	5	Gündüz Sıcaklığı Soğutma		
4	1		Yaz/Kış değişmesi		
4	1	0	S/W fonkdiyonu devreye girer		
4	1	1	S/W sıcaklığı ayar noktası		
4	1	2	S/W gecikme zamanı		
4	2		Bölge 1 Ayarları		

menü - ayarlar

MENÜ	ALT MENÜ	PARAMETRE	AÇIKIŞLAMA	ARALIK	NOT
4	2	0	Bölge 1 Sıcaklık Aralığı	Düşük Sıcaklık Yüksek Sıcaklık	
4	2	1	Termoregülasyon	Sabit Sıcaklık Akışı Basit Termoregülasyon Sadece Oda Sıcaklığı Sadece Dış Sıcaklık Oda + Dış Sıcaklık	
4	2	2	Eğim		
4	2	3	Ayar Noktası		
4	2	4	Oransal Oda Etkisi		
4	2	5	Maks. Sıcaklık		
4	2	6	Min. Sıcaklık		
4	2	7	Isıtma Devresi Tipi	Hızlı Radyatör Orta Radyatör Yavaş Radyatör Yerden Isıtma - Hızlı Yerden Isıtma - Orta Yerden Isıtma - Yavaş Sadece Oransal	
4	2	8	Oda Sıcaklığındaki Maks. Bütünleyici		HYD
4	2	9	Heat request mode	Standart RT Time Programs Exclusion Forcing Heat Demand	
4	3		Bölge 1 Diagnostik		
4	3	0	Oda Sıcaklığı		
4	3	1	Oda Sıcaklığı Ayar Noktası		
4	3	2	Akış Sıcaklığı		
4	3	3	Dönüş Sıcaklığı		
4	3	4	Bölge 1 Isıtma İsteği	KAPALI - AÇIK	
4	3	5	Pompa Durumu	KAPALI - AÇIK	
4	4		Bölge 1 Modül Ayarları		
4	4	0	Bölge Pompası Modülasyonu	Sabit Sıcaklık Farkı Modülasyonu Basınç Modülasyonu	
4	4	1	Pompa Mod.Hedef Sıcaklık Farkı		
4	4	2	Sabit Hızlı Pompa		
4	4		Soğutma		
4	5	0	Bölge 1 Soğutma sıcaklığı ayarı		
4	5	1	Bölge 1 soğutma sıcaklık aralığı	Fan Coil Zeminatı	
4	5	2	Termoregülasyon	ON/OFF termostat Sabit Sıcaklık Akışı Sadece Dış Sıcaklık	

menü - ayarlar

MENÜ	ALT MENÜ	PARAMETRE	AÇIKIŞLAMA	ARALIK	NOT
4	5	3	Eğim		
4	5	4	Ayar Noktası		
4	5	5	Oransal Oda Etkisi		
4	5	6	Maks. Sıcaklık		
4	5	7	Min. Sıcaklık		
4	5	8	Pompa Modülasyonu Hedef Sıcaklık Farkı		
5			Bölge 2 Parametreleri		
5	0		Ayar Noktası		
5	0	0	Gündüz Sıcaklığı		
5	0	1	Gece Sıcaklığı		
5	0	2	Bölge 2 Ayar Sıcaklığı		
5	0	3	Bölge Donma Sıcaklığı		
5	0	4	T Day Cool TRAD		
5	1		Yaz/Kış değişmesi		
5	1	0	S/W fonksiyonu devreye girer		
5	1	1	S/W sıcaklığı ayar noktası		
5	1	2	S/W gecikme zamanı		
5	2		Bölge 2 Ayarları		
5	2	0	Bölge 2 Sıcaklık Aralığı	Düşük Sıcaklık Yüksek Sıcaklık	
5	2	1	Termoregülasyon	Sabit Sıcaklık Akışı Basit Termoregülasyon Sadece Oda Sıcaklığı Sadece Dış Sıcaklık Oda + Dış Sıcaklık	
5	2	2	Eğim		
5	2	3	Ayar Noktası		
5	2	4	Oransal Oda Etkisi		
5	2	5	Maks. Sıcaklık		
5	2	6	Min. Sıcaklık		
5	2	7	Isıtma Devresi Tipi	Hızlı Radyatör Orta Radyatör Yavaş Radyatör Yerden Isıtma - Hızlı Yerden Isıtma - Orta Yerden Isıtma- Yavaş Sadece Oransal	
5	2	8	Oda Sıcaklığındaki Maks. Bütünleyici		HYD
5	2	9	Heat request mode	Standart RT Time Programs Exclusion Forcing Heat Demand	
5	3		Bölge 2 Diagnostik		

menü - ayarlar

MENÜ	ALT MENÜ	PARAMETRE	AÇIKLA	ARALIK	NOT
5	3	0	Oda Sıcaklığı		
5	3	1	Oda Sıcaklığı Ayar Noktası		
5	3	2	Akış Sıcaklığı		
5	3	3	Dönüş Sıcaklığı		
5	3	4	Bölge 2 Isıtma İsteği	KAPALI - AÇIK	
5	3	5	Pompa durumu	KAPALI - AÇIK	
5	4		Bölge 2 Modül Ayarları		
5	4	0	Bölge Pompası Modülasyonu	Sabit Sıcaklık Farkı Modülasyonu Basınç Modülasyonu	
5	4	1	Pompa Mod.Hedef Sıcaklık Farkı		
5	4	2	Sabit Hızlı Pompa		
5	5		Cooling		
5	5	0	T Set Cool Z2		
5	5	1	Zone 2 Cooling Temp Range	Fan Coil Underfloor	
5	5	2	Termoregülasyon	ON/OFF Thermostat Sabit Sıcaklık Akışı Sadece Dış Sıcaklık	
5	5	3	Eğim		
5	5	4	Ayar Noktası		
5	5	5	Oransal Oda Etkisi		
5	5	6	Maks. Sıcaklık		
5	5	7	Min. Sıcaklık		
5	5	8	Pompa Modülasyonu Hedef Sıcaklık Farkı		
6			BÖLGE 3 PARAMETRELERİ		
6	0		Ayar Noktası		
6	0	0	Gündüz Sıcaklığı		
6	0	1	Gece Sıcaklığı		
6	0	2	Bölge 3 Ayar Sıcaklığı		
6	0	3	Bölge Donma Sıcaklığı		
6	0	4	T Day Cool TRAD		
6	1		Yaz/Kış değişmesi		
6	1	0	S/W fonksiyonu devreye girer		
6	1	1	S/W sıcaklığı ayar noktası		
6	1	2	S/W gecikme zamanı		
6	2		Bölge 3 Ayarları		
6	2	0	Bölge 3 Sıcaklık Aralığı	Düşük Sıcaklık Yüksek Sıcaklık	

menü - ayarlar

MENÜ	ALT MENÜ	PARAMETRE	AÇIKIŞLAMA	ARALIK	NOT
6	2	1	Termoregülasyon	Sabit Sıcaklık Akışı Basit Termoregülasyon Sadece Oda Sıcaklığı Sadece Dış Sıcaklık Oda + Dış Sıcaklık	
6	2	2	Eğim		
6	2	3	Ayar Noktası		HYD
6	2	4	Oransal Oda Etkisi		
6	2	5	Maks. Sıcaklık		
6	2	6	Min. Sıcaklık		
6	2	7	Isıtma Devresi Tipi	Hızlı Radyatör Orta Radyatör Yavaş Radyatör Yerden Isıtma - Hızlı Yerden Isıtma - Orta Yerden Isıtma - Yavaş Sadece Oransal	
6	2	8	Oda Sıcaklığındaki Maks. Bütüleyici		
6	3		Bölge 3 Diagnostik		
6	3	0	Oda Sıcaklığı		
6	3	1	Oda Sıcaklığı Ayar Noktası		
6	3	2	Akış Sıcaklığı		
6	3	3	Dönüş Sıcaklığı		
6	3	4	Bölge 3 Isıtma İsteği	KAPALI - AÇIK	
6	3	5	Pompa durumu	KAPALI - AÇIK	
6	4		Bölge 3 Modül Ayarları		
6	4	0	Bölge Pompası Modülasyonu	Sabit Sıcaklık Farkı Modülasyonu Basınç Modülasyonu	
6	4	1	Pompa Mod.Hedef Sıcaklık Farkı		
6	4	2	Sabit Hızlı Pompa		
6	5		Soğutma		
6	5	0	Bölge 3 Soğutma sıcaklığı ayarı		
6	5	1	Bölge 3 soğutma sıcaklık aralığı	Fan Coil Zeminaltı	
6	5	2	Termoregülasyon	ON/OFF Termostat Sabit Sıcaklık Akışı Sadece Dış Sıcaklık	
6	5	3	Eğim		
6	5	4	Ayar Noktası		
6	5	5	Oransal Oda Etkisi		
6	5	6	Maks. Sıcaklık		

menü - ayarlar

MENÜ	ALT MENÜ	PARAMETRE	AÇIKIŞLAMA	ARALIK	NOT
6	5	7	Min. Sıcaklık		
6	5	8	Pompa Modülasyonu Hedef Sıcaklık Farkı		
7			BÖLGE MODÜLÜ		
7	1		Manual Konum		
7	1	0	BM Manual Konum Aktivizasyon	KAPALI - AÇIK	
7	1	1	B1 Pompa Kontrolü	KAPALI - AÇIK	
7	1	2	B2 Pompa Kontrolü	KAPALI - AÇIK	
7	1	3	B3 Pompa Kontrolü	KAPALI - AÇIK	
7	1	4	B2 Karışım Vanası Kontrolü	Kapalı Açık Kapanmış	
7	1	5	B3 Karışım Vanası Kontrolü	Kapalı Açık Kapanmış	
7	2		Genel Bölge Modülü		
7	2	0	Hidrolik Şema Tanımlaması	Tanımlanmamış MCD MGM II MGM III MGZ I MGZ II MGZ III	
7	2	1	Akış Sıcaklık Ayarı		
7	2	2	Yedek Çıkış Ayarları	Isıtma İsteği Harici Pompa Alarm	
7	2	3	Harici Sıcaklık Düzeltmesi		
7	3		Soğutma		
7	3	0	Soğutma akış sıcaklık ayarı		
7	3	1	Bölge Serbest Parametreler		
7	3	2	Bölge Serbest Parametreler		
7	4		Manual Konum 2		
7	4	0	ZM Manual Konum Aktivizasyon	KAPALI - AÇIK	
7	4	1	B4 Pompa Kontrolü	KAPALI - AÇIK	
7	4	2	B5 Pompa Kontrolü	KAPALI - AÇIK	
7	4	3	B6 Pompa Kontrolü	KAPALI - AÇIK	
7	4	4	B5 Karışım Vanası Kontrolü	Kapalı Açık Kapanmış	
7	4	5	B6 Karışım Vanası Kontrolü	Kapalı Açık Kapanmış	
7	5		Genel Bölge Modülü 2		

menü - ayarlar

MENÜ	ALT MENÜ	PARAMETRE	AÇIKIŞLAMA	ARALIK	NOT
7	5	0	Hidrolik Şema Tanımlaması	Tanımlanmamış MCD MGM II MGM III MGZ I MGZ II MGZ III	
7	5	1	Akış Sıcaklık Ayarı		
7	5	2	Yedek Çıkış Ayarları	Isıtma İsteği Harici Pompa Alarm	
7	5	3	Harici Sıcaklık Düzeltmesi		
7	6		Serbest Parametreler 2		
7	6	0	Bölge Serbest Parametreler		
7	6	1	Bölge Serbest Parametreler		
7	6	2	Bölge Serbest Parametreler		
7	8		Hata Geçmiş		
7	8	0	Son 10 Hata		
7	8	1	Hata Listesini Sıfırla	Reset? OK=Evet, esc=Hayır	
7	8	2	Son 10 Hata 2		
7	8	3	Hata Listesini Sıfırla 2	Reset? OK=Evet, esc=Hayır	
7	9		Menu Reset		
7	9	0	Fabrika Ayarına Resetleme	Reset? OK=Evet, esc=Hayır	
7	9	1	FFabrika Ayarına Resetleme 2	Reset? OK=Evet, esc=Hayır	
8			SERVİS PARAMETRELERİ		
8	0		Kombi İstatistiği -1		
8	0	0	Saptırma valfi çalışma sayısı (nx10)		
8	0	1	Sirkülasyon pompası çalışma saati (hx10)		
8	0	2	Kazan sirkülasyon devir sayısı (nx10)		
8	0	3	Kazan çalışma ömrü (hx10)		
8	0	4	Fan çalışma saati (hx10)		
8	0	5	Fan devir sayısı (nx10)		
8	0	6	Merkezi ısıtma alev algılama sayısı (nx10)		
8	0	7	Sıcak suya çalışma alev algılama sayısı (nx10)		
8	1		Kombi İstatistiği -2		
8	1	0	Isıt.S.Brülör Çalışma Süre (s x10)		
8	1	1	Kul.S.Brülör Çalışma Süre(s x10)		
8	1	2	Alev Hatası Sayısı (a x10)		
8	1	3	Ateşleme Sayısı (a x10)		
8	1	4	Isıtma İsteği Süresi		

MENÜ	ALT MENÜ	PARAMETRE	AÇIKIŞLAMA	ARALIK	NOT
8	1	5	Doldurma Sayısı (a x10)		
8	2		Kombi		
8	2	0	Modülasyon Oranı		
8	2	1	Fan Durumu	KAPALI - AÇIK	
8	2	2	Fan Hızı x 100 RPM		
8	2	3	Pompa Hızı	Kapalı Düşük Hız Yüksek Hız	
8	2	4	Yönlendirici Valf Pozisyonu	Kullanım Suyu Isıtma Sistemi	
8	2	5	Kullanım Suyu Akış Oranı l/dk		
8	2	6	Hava Basınç Anahtarı Durumu	KAPALI - AÇIK	
8	2	7	Pompa Modülasyon %		
8	2	8	Gaz Gücü		
8	2	9	Isıtma çevrimi basıncı		
8	3		Kombi Sıcaklığı		
8	3	0	Isıtma Sistemi Akış Ayar Sıcaklığı		
8	3	1	Isıtma Sistemi Akış Sıcaklığı		
8	3	2	Isıtma Sistemi Dönüş Sıcaklığı		
8	3	3	Kullanım Suyu Akış Sıcaklığı		
8	3	4	Baca Sıcaklığı		
8	3	5	Dış Sıcaklık		
8	4		Boylar		
8	4	0	Boylar Sıcaklık Ölçümü		
8	4	1	Solar Kollektör Sıcaklığı		
8	4	2	Kullanım Suyu Giriş Sıcaklığı		
8	4	3	Boylar alt NTC		
8	4	4	Boylar Ayarı- Katmanlı		
8	5		Servis		
8	5	0	Bakıma Kalan Süre		
8	5	1	Bakım Uyarısı Aktif	KAPALI - AÇIK	
8	5	2	Bakım Uyarısını Sil	Reset? OK=Evet, esc=Hayır	
8	5	3	2.Eşanjörün Tıkanması	Kullanım Suyu Eşanjörü OK Kısmi Tıkanmış Çok Tıkanmış-Lütfen Değiştirin	
8	5	4	Arayüz Yazılım Versiyonu		
8	5	5	Yazılım Versiyonu		
8	5	6	Genleşme Tankı Durumu	Tanımlanmamış OK	

menü - ayarlar

MENÜ	ALT MENÜ	PARAMETRE	AÇIKIŞLAMA	ARALIK	NOT
8	6		Hata Geçmişi		
8	6	0	Son 10 Hata		
8	6	1	Hata Listesini Sıfırla	Reset? OK=Evet, esc=Hayır	
8	7		Boiler Flowswitch		
8	7	0	Kombi Serbest Parametresi		
8	7	1	Kombi Serbest Parametresi		
9			HYBRID PARAMETRELER		
9	0		Kullanıcı Parametreleri		
9	0	0	Hibrid Mod	Auto Sadece Kombi Sadece Isı Pompası	HYB
9	0	1	Enerji Manager Mantiği	Maks. Tasarruf Maks. Ekoloji	HYB
9	0	2	ECO / COMFORT	ECO PLUS ECO ORTALAMA COMFORT COMFORT PLUS	
9	0	3	Termoregülasyon	Yok Mevcut	
9	0	4	Sessiz Konum Aktivasyonu		
9	0	5	Sessiz Konum Başlangıç Saati[ss:dd]		
9	0	6	Sessiz Konum Bitiş Zamanı [ss:dd]		
9	1		Enerji Manager Parametre 1		
9	1	0	Hydraulic scheme	None WHB Combi WHB + Tank	
9	1	1	FlowT HP Offset		
9	1	2	Kombi Devre Dışı Yazısı		
9	1	3	Isı Pompası Devre Dışı Yazısı		
9	1	4	Harici Sıcaklık Düzeltme		
9	1	5	Pro-Tech Anot Aktif	KAPALI - AÇIK	
9	1	6	Yardımcı çıkış 1 ayarı	Hiçbiri Yanlış alarm Nemölçer alarmı Harici ısı talebi	
9	1	7	Yardımcı çıkış 2 ayar	Hiçbiri Yanlış alarm Nemölçer alarmı Harici ısı talebi	
9	1	8	Yardımcı giriş 1 ayar	Hiçbiri Nemölçer alarmı	
9	1	9	Yardımcı P2 pompa ayarları	Yardımcı sirkülasyon pompası Soğutma sirkülasyon pompası	

menü - ayarlar

MENÜ	ALT MENÜ	PARAMETRE	AÇIKIŞLAMA	ARALIK	NOT
9	2		Enerji Tarife Ayarı		
9	2	0	Elektrik/Gaz Maliyet Oranı Min. Kabul		
9	2	1	Elektrik/Gaz Maliyet Oranı Maks. Kabul		
9	2	2	Birincil/Elk.E.Faktörü (Valx100)		
9	2	3	Gaz kWh Maliyeti (ÜKD)		
9	2	4	Elektrik kWh Maliyeti		
9	2	5	Elektrik kWh Maliyeti (düşük tarife)		
9	2	6	Dış kazan verimi		
9	2	7	Enerji Manager Serbest Parametresi		
9	2	8	Enerji Manager Serbest Parametresi		
9	3		Merkezi Isıtma		
9	3	0	Merkezi Isıtma sirk. pompası ön çalışma süresi		
9	3	1	Yeni çalışma denemesi için ön çalışma süresi		
9	3	2	Isıtma sistemi pompası aşırı çalışma		
9	3	3	Pompa Hız Kontrolü	Düşük Hız Yüksek Hız Modulating	
9	3	4	Pompa için Delta T ayar noktası		
9	3	5	Doldurma Uyarı Basınç Değeri		
9	3	6	Maks. PWM Pompa		
9	3	7	Min. PWM Pompa		
9	3	8	Zemin kurutma fonksiyonu gidiş suyu sıcaklığı ayar noktası		
9	3	9	Floor drying Flow Set Point Temperature		
9	4		Soğutma		
9	4	0	Soğutma modu etkinleştirme	Etkin değil Aktif	
9	4	1	Soğutma için kompresörün tekrar devreye girme zamanı (anticycling)		
9	4	2	ısı Pompası Soğutma gidiş sıcaklığı T kaydırma derecesi		
9	5		Kullanım Suyu		
9	5	0	Sıcak kulanca suyu konfor sıcaklığı ayar noktası		
9	5	1	Sıcak kulanca suyu düşük sıcaklık ayar noktası		
9	5	2	Comfort Fonksiyonu	Devre dışı Zamanlamalı Sürekli Devrede	
9	5	3	Tank ısıırma konumu	Standart Sadece Isı pompası Hızlı	

menü - ayarlar

MENÜ	ALT MENÜ	PARAMETRE	AÇIKIŞLAMA	ARALIK	NOT
9	5	4	Antilejyonel fonksiyonu	Kapalı Açık	
9	5	5	Antilejyonel fonksiyonu çalışma sıklığı	KAPALI - AÇIK	
9	5	6	Fonksiyonu hedef sıcaklığı		
9	5	7	çalışması için maksimum süre		
9	5	8	Antilejyonel fonksiyonu başlama zamanı (sa-dk)		
9	6		Manüel konum -1		
9	6	0	Manual Konum Aktifleştirme	KAPALI - AÇIK	
9	6	1	Isı Pompası sirkülasyon pompası kontrolü	OFF (Kapalı) Düşük Hız Yüksek Hız	
9	6	2	3- yollu Vana Kontrolü	Kullanım Suyu Isıtma Sistemi	
9	6	3	Yön Değiştirici valf SOĞUTMADA	Merkezi ısıtma Soğutma	
9	6	4	Yardımcı sirkülasyon pompası	KAPALI - AÇIK	
9	6	5	Yardımcı1/2 kontağı çıkışı		
9	6	6	Isı Pompasıyla ısıtma mecburi	KAPALI - AÇIK	
9	6	7	Isı Pompasıyla soğutma mecburi	KAPALI - AÇIK	
9	6	8	Kombiyi zorla	KAPALI - AÇIK	
9	6	9	Anot çıkışı	KAPALI - AÇIK	
9	7		Test ve Kullanım		
9	7	0	Otomatik Hava Tahliye Fonksiyonu	KAPALI - AÇIK	
9	7	1	Zemin kurutma fonksiyonu gidiş suyu sıcaklığı ayar noktası	KAPALI ısıtma çalışması Kurutma ısıtması ısıtma çalışması + Kurutma ısıtması Kurutma ısıtması + Isıtma çalışması El kontrol konumu	
9	7	2	Zemin kurutması toplam kalan günler		
9	7	3	Zemin kurutması çalışması kalan günler		
9	7	4	Zemin kurutması çalışması kurutma için kalan günler		
9	8		Isı pompası çalışma saatleri (h/10)		
9	8	0	Isı Pm.+Kombi Çalışma Saati (s/10)		
9	8	1	Isı Pompası Çalışma Sayısı (a/10)		
9	8	2	Isı pompası defros saatleri (h/10)		
9	8	3	Soğutma çalışması saatleri (h/10)		
9	8	4	Isıtma için çalışma saatleri (h/10)		
9	8	5	Sıcak su çalışması saatleri (h/10)		
9	8	6	DHW running hours (h/10)		
9	9		Enerji Manager Bilgisi		

menü - ayarlar

MENÜ	ALT MENÜ	PARAMETRE	AÇIKIŞLAMA	ARALIK	NOT
9	9	0	Isı Pompasından Gerçek kWh Maliyet		
9	9	1	Kombiden Gerçek kWh Maliyet		
9	9	2	Isı Pompasından Tahmini kWh Maliyet		
9	9	3	Kombiden Tahmini kWh Maliyet		
9	9	4	Enerji Manager Serbest Parametresi		
9	10		Isı pompası arıza bulma - 1		
9	10	0	Dış hava sıcaklığı		
9	10	1	Isı pompası gidiş sıcaklığı		
9	10	2	Isı pompası dönüş sıcaklığı		
9	10	3	Isı pompası evaporatör pompası		
9	10	4	Isı pompası emiş pompası		
9	10	5	Isı pompası çıkış pompası		
9	10	6	Isı pompası kondenser çıkış sıcaklığı		
9	10	7	Akış anahtarı	KAPALI - AÇIK	
9	10	8	Isı pompası kompresörün anlık frekansı		
9	10	9	Isı pompası Kompresör modülasyonuna ayarlı		
9	11		Isı pompası arıza bulma - 2		
9	11	0	Isı pompası konumu	KAPALI Hazır bekleme Soğutma Isıtma Donma koruması Defros Yüksek sıcaklık koruması Zaman koruması Istem arızası	
9	11	1	Isı pompası arızası		
9	12		EM Diagnostics - 1 Input		
9	12	0	Enerji Kontrol Cihazı durumu	Hazır bekleme Donma koruması çevrimi Isıtma çevrimi Sıcak su çalışması çevrimi Isıyla temizleme fonksiyonu Süpürme fonksiyonu Baca fonksiyonu Zemin kurutması çevrimi ısı üretimi yok El kontrol konumu Arıza Başlatma KAPALI Soğutma konumu Sıcak Su donma koruması Fotovoltaik ile birleştirme	

menü - ayarlar

MENÜ	ALT MENÜ	PARAMETRE	AÇIKIŞLAMA	ARALIK	NOT
9	12	1	Isıtma Sistemi Akış Ayar Sıcaklığı		
9	12	2	Merkezi Isıtma gidiş sıcaklığı		
9	12	3	Merkezi Isıtma dönüş sıcaklığı		
9	12	4	Sıcak su depolama sıcaklığı		
9	12	5	Basınç Anahtarı	KAPALI - AÇIK	
9	12	6	Yardımcı giriş 1	KAPALI - AÇIK	
9	12	7	PV (Fotovoltaik) girişi	KAPALI - AÇIK	
9	13		Enerji Kontrol Cihazı - 2 çıkışı		
9	13	0	Merkezi ısıtma sirk. pompası durumu		
9	13	1	Isıtma devresi pompa 2		
9	13	2	Yön değiştirici valf (Merk. Isıtma/Sıcak Su)	Kullanım Suyu Isıtma Sistemi	
9	13	3	Yön değiştirici valf 2(Merk. Isıtma/Soğutma)	Etkin değil Aktif	
9	13	4	EM anot	Not active Active	
9	13	5	Yardımcı çıkış 1 (AFR)	Kapanmış Açık	
9	13	6	Yardımcı çıkış - 2	Kapanmış Açık	
9	14		Hata Geçmişi		
9	14	0	Son 10 Hata		
9	14	1	Hata Listesini Sıfırla	Reset? OK=Evet, esc=Hayır	
9	15		Menu Reset		
9	15	0	Fabrika Ayarına Resetleme	Reset? OK=Evet, esc= Hayır	
10			Isıtma İstasyonu		
10	0		Kullanıcı Parametreleri		
10	0	0	Kullanım Suyu Ayar Sıcaklığı		
10	1		Manual Konum		
10	1	0	Manual Konum Aktivizasyon	KAPALI - AÇIK	
10	1	1	Pompa aktivasyon	KAPALI - AÇIK	
10	1	2	Yönlendirici Valf Aktivizasyon	KAPALI - AÇIK	
10	1	3	Yardımcı 1 Aktivizasyonu	KAPALI - AÇIK	
10	1	4	Stepli Karışım Kontrol	Kapalı Açık Kapanmış	
10	2		Isıtma İstasyonu Ayarları		
10	2	0	Hidrolik Şema	Tanımsız Kullanım Suyu Pompası Olmadan Kullanım Suyu Pompası ile	

menü - ayarlar

MENÜ	ALT MENÜ	PARAMETRE	AÇIKIŞLAMA	ARALIK	NOT
10	2	1	Kullanım Suyu Pompa Dolaşım Tipi	Zaman Tipli Darbe Tipli	
10	2	2	Isıtma İstasyonu Serbest Parametresi		
10	3		Isıtma İstasyonu Diagnostik		
10	3	0	Kullanım Suyu Çıkış Sıcaklığı		
10	3	1	Kullanım Suyu Giriş Sıcaklığı		
10	3	2	Isıtma Sistemi Çıkış Sıcaklığı		
10	3	3	Isıtma Sistemi Giriş Sıcaklığı		
10	3	4	Kullanım Suyu Akış Oranı		
10	3	5	Boyer Alt sensörü		
10	3	6	Toplam Kullanım Suyu Sarfiyatı		
10	3	7	Pompa Çalışma Süresi Yükleme		
11			Çok Fonksiyonlu Klip		
11	0		Genel		
11	0	0	Fonksiyon Seçimi	Tanımsız 3 Direk Bölge Manager Bloke ve Reset Fark Termostatı Sınıfı Termostat Sınıfı Zaman Programlı Çıkış Heat metering output	
11	0	1	Manual Konum Aktivizasyon	KAPALI - AÇIK	
11	0	2	OUT1 Kontrol	KAPALI - AÇIK	
11	0	3	OUT2 Kontrol	KAPALI - AÇIK	
11	0	4	OUT3 Kontrol	KAPALI - AÇIK	
11	1		Diagnostik		
11	1	0	IN1 Sıcaklığı		
11	1	1	IN2 Sıcaklığı		
11	1	2	IN3 Sıcaklığı		
11	1	3	OUT1 Durumu		
11	1	4	OUT2 Durumu		
11	1	5	OUT3 Durumu		
11	2		Fark Termostatı Sınıfı		
11	2	0	Termostat Açık Farkı		
11	2	1	Termostat Kapalı Farkı		
11	2	2	IN1 Maks. Sıcaklığı		
11	2	3	IN2 Maks. Sıcaklığı		
11	2	4	IN1 Min. Sıcaklığı		
11	3		Termostat Sınıfı		

menü - ayarlar

MENÜ	ALT MENÜ	PARAMETRE	AÇIKIŞLAMA	ARALIK	NOT
11	3	0	Termostat Ayar Sıcaklığı		
11	3	1	Termostat Histerezis		
11	4		Serbest		
11	4	0	Çok Fonksiyonlu Serbest Parametre		
12			HYBRID EVO 2 Param		
12	0		Kullanıcı Parametreleri		
12	0	0	Hibrid Mod	Auto Sadece Kombi Sadece Isı Pompası	
12	0	1	Enerji Manager Mantığı	Maks. Tasarruf Maks. Ekoloji	
12	0	2	Modalità riscaldamento	ECO PLUS ECO MEDIO COMFORT COMFORT PLUS	
12	0	3	AUTO function	Yok Mevcut	
12	0	4	Sessiz Konum Aktivasyonu		
12	0	5	Sessiz Konum Başlangıç Saati[ss:dd]		
12	0	6	Sessiz Konum Bitiş Zamanı [ss:dd]		
12	0	7	Fotovoltaik entegrasyon	Etkin değil Aktif	
12	0	8	PV Sıcaklık Farkı Kullanım Suyu Ayar Sıcaklığı		
12	1		EM giriş düzenlemesi		
12	1	0	Yüksek voltaj girişi 1	Tanımsız Yok EDF SG1 External switch off signal	
12	1	1	Yüksek voltaj girişi 2	Tanımsız Yok Kısma yükü SG hazır 2	
12	1	2	Yüksek voltaj girişi 3	Etkin değil Fotovoltaik entegrasyon etkin	
12	1	3	Yardımcı giriş 1	Hiçbiri Nem sensörü	
12	1	4	Yardımcı çıkış 1 (AFR)	Hiçbiri Arıza alarmı Nem alarmı harici ısı talebi Cooling request DHW request	

menü - ayarlar

MENÜ	ALT MENÜ	PARAMETRE	AÇIKIŞLAMA	ARALIK	NOT
12	1	5	Yardımcı çıkış 2	Hiçbiri Arıza alarmı Nem alarmı harici ısı talebi Cooling request DHW request	
12	1	6	Yardımcı P2 sirkülasyon pompası ayarı	Yardımcı sirkülasyon pompası Soğutma sirkülasyon pompası Heating circulator Buffer circulator	
12	1	7	Elektrikli ısıtma düzenlemesi		
12	2		Enerji Manager Parametre 1		
12	2	0	Hidrolik şema	Hiçbiri Ani su ısıtma kazanı Kazan+ boyler	
12	2	1	Isı pompası akış sıcaklık ayarı		
12	2	2	Kombi Devre Dışı Yazısı		
12	2	3	Isı Pompası Devre Dışı Yazısı		
12	2	4	Harici Sıcaklık Düzeltme		
12	2	5	Pro-Tech Anot Aktif		
12	2	9	EM Sıkışma önleme fonksiyonu aktif		
12	3		Merkezi ısıtma		
12	3	0	Merkezi Isıtma sirk. pompası ön çalışma süresi		
12	3	1	Yeni çalışma denemesi için ön çalışma süresi		
12	3	2	Isıtma sistemi pompası aşırı çalışma		
12	3	3	Pompa Hız Kontrolü	Düşük Hız Yüksek Hız Modülasyonlu	
12	3	4	Pompa için Delta T ayar noktası		
12	3	5	Isıtma Sistemi Min. Basınç		
12	3	6	Doldurma Uyarı Basınç Değeri		
12	3	7	Maks. PWM Pompa		
12	3	8	Min. PWM Pompa		
12	3	9	Zemin kurutma fonksiyonu gidiş suyu sıcaklığı ayar noktası		
12	4		Soğutma		
12	4	0	Soğutma modu etkinleştirme	Etkin değil Aktif	
12	4	1	Soğutma için kompresörün tekrar devreye girme zamanı (anticycling)		
12	4	2	ısı Pompası Soğutma gidiş sıcaklığı T kaydırma derecesi		
12	5		Kullanım Suyu		

menü - ayarlar

MENÜ	ALT MENÜ	PARAMETRE	AÇIKIŞLAMA	ARALIK	NOT
12	5	0	Sıcak kulanca suyu konfor sıcaklığı ayar noktası		
12	5	1	Sıcak kulanca suyu düşük sıcaklık ayar noktası		
12	5	2	Comfort Fonksiyonu	Devre dışı Zamanlamalı Sürekli Devrede	
12	5	3	Tank ısıрма konumu	Standart Sadece Isı pompası Hızlı	
12	5	4	Antilejyonel fonksiyonu	Kapalı - çık	
12	5	5	Antilejyonel fonksiyonu başlama zamanı (sa-dk)		
12	5	6	Antilejyonel fonksiyonu çalışma sıklığı		
12	6		Manüel konum - 1		
12	6	0	Manual Konum Aktifleştirme	Kapalı - çık	
12	6	1	Isı Pompası sirkülasyon pompası kontrolü	OFF (Kapalı) Düşük Hız Yüksek Hız	
12	6	2	3- yollu Vana Kontrolü	Kullanım Suyu - Isıtma Sistemi	
12	6	3	Yön Değiştirici valf SOĞUTMADA	Merkezi ısıtma - Soğutma	
12	6	4	Yardımcı sirkülasyon pompası	Kapalı - çık	
12	6	5	Yardımcı 1/2 kontağı çıkışı	Kapalı - çık	
12	6	6	Isı Pompasıyla ısıtma mecburi	Kapalı - çık	
12	6	7	Isı Pompasıyla soğutma mecburi	Kapalı - çık	
12	6	8	Kombiyi zorla	Kapalı - çık	
12	6	9	Anot çıkışı	Kapalı - çık	
12	7		Manuel konum - 2		
12	7	0	Manual Konum Aktifleştirme	Kapalı - çık	
12	7	1	Isıtma konumu derecesi	Kapalı - çık	
12	7	2	Soğutma konumu derecesi		
12	7	3	Kompresör frekans ayarı		
12	7	4	Fan 1 devir ayarı		
12	7	5	Fan 2 devir ayarı		
12	7	6	TDM Yardımcı çıkış	ON - OFF	
12	7	7	Ext Unit Electric Heater Activation	ON - OFF	
12	8		Test ve Kullanım		
12	8	0	Otomatik Hava Tahliye Fonksiyonu	ON - OFF	
12	8	1	Zemin kurutma fonksiyonu gidiş suyu sıcaklığı ayar noktası	KAPALI ısıtma çalışması Kurutma ısıtması ısıtma çalışması + Kurutma ısıtması Kurutma ısıtması + Isıtma çalışması EI kontrol konumu	

menü - ayarlar

MENÜ	ALT MENÜ	PARAMETRE	AÇIKŞLAMA	ARALIK	NOT
12	8	2	Zemin kurutması toplam kalan günler		
12	8	3	Zemin kurutması çalışması kalan günler		
12	8	4	Zemin kurutması çalışması kurutma için kalan günler		
12	8	5	Soğutucu akışkanın toplanması		
12	8	7	Defrost		
12	9		Enerji Tarife Ayarı		
12	9	0	Elektrik/Gaz Maliyet Oranı Min. Kabul		
12	9	1	Elektrik/Gaz Maliyet Oranı Maks. Kabul		
12	9	2	Birincil/Elk.E.faktörü (Valx100)		
12	9	3	Gaz kWh Maliyeti (ÜKD)		
12	9	4	Elektrik kWh Maliyeti		
12	9	5	Elektrik kWh Maliyeti (düşük tarife)		
12	9	6	Dış kazan verimi		
12	9	7	External Boiler Efficiency DHW		
12	9	8	Enerji Manager Serbest Parametresi		
12	9	9	Enerji Manager Serbest Parametresi		
12	10		Enerji Manager İstatistiği		
12	10	0	Isı pompası çalışma saatleri (h/10)		
12	10	1	Isı Pm.+Kombi Çalışma Saati (s/10)		
12	10	2	Isı Pompası Çalışma Sayısı (a/10)		
12	10	3	Isı pompası defros saatleri (h/10)		
12	10	4	Soğutma çalışması saatleri (h/10)		
12	10	5	Isıtma için çalışma saatleri (h/10)		
12	10	6	Sıcak su çalışması saatleri (h/10)		
12	11		Enerji Manager Bilgisi		
12	11	0	Isı Pompasından Gerçek kWh Maliyet		
12	11	1	Kombiden Gerçek kWh Maliyet		
12	11	2	Isı Pompasından Tahmini kWh Maliyet		
12	11	3	KombidenTahmini kWh Maliyet		
12	12		Isı pompası arıza bulma -1		
12	12	0	Dış hava sıcaklığı		
12	12	1	Isı pompası su gidiş sıcaklığı		
12	12	2	Isı pompası su dönüş sıcaklığı		
12	12	3	Isı pompası evaporatör sıcaklığı		
12	12	4	Isı pompası Emiş sıcaklığı		
12	12	5	Isı pompası çıkış sıcaklığı		
12	12	6	Isı pompası kondenser sıcaklığı		
12	12	7	Flow Switch		

menü - ayarlar

MENÜ	ALT MENÜ	PARAMETRE	AÇIKIŞLAMA	ARALIK	NOT
12	12	8	TEO		
12	12	9	Yardımcı sıcaklık sensörü		
12	13		Isı pompası arıza bulma - 2		
12	13	0	Isı pompası konumu	Kapalı Hazır bekleme Soğutma Isıtma İlave ısıtma İlave soğutma, Isıtma konumu derecelendirmesi Soğutma konumu derecelendirmesi Donma Koruması Buz Çözme Yüksek sıcaklık koruması Zaman koruması Sistem arızası Sistem arızası Soğutucuyu topla Soft Fail Mode	
12	13	1	Isı Pompası arızası		
12	13	2	Emniyet termostadı		
12	13	3	Akış ölçer	Açık - Kapalı	
12	13	4	Akış anahtarı	Açık - Kapalı	
12	13	5	İnverter koruma koruması		
12	13	6	evaporatör basıncı P		
12	13	7	Yoğunlaştırıcı (kondenser) basıncı P		
12	13	8	Son inverter arızası		
12	14		Isı pompası arıza bulma - 3		
12	14	0	İnverterter kapasitesi		
12	14	1	Isı Pompası kompresörü o anki frekansı		
12	14	2	Isı Pompası modülasyonlu kompresör çalışmasına ayarlı		
12	14	3	Elektrikli ısıtıcı 1		
12	14	4	Ana sirkülasyon pompası durumu		
12	14	5	Ölçülen fan devri1		
12	14	6	Ölçülen fan devri2		
12	14	7	Genleşme valfi		
12	14	8	Valf-Basınç dengeleyici		
12	15		Isı pompası arıza bulma -4		
12	15	0	Kompresörün durumu		
12	15	1	Kompresör ön ısıtma durumu		
12	15	2	Mevcut durumda fan durumu1		
12	15	3	Mevcut durumda fan durumu2		

menü - ayarlar

MENÜ	ALT MENÜ	PARAMETRE	AÇIKLIŞLAMA	ARALIK	NOT
12	15	4	4 yollu valfin durumu		
12	15	5	Ana panel ısıtma durumu		
12	15	6	Kompresör faz akımı		
12	15	7	Alarm raporu 1		
12	15	8	TDM Yardımcı çıkış		
12	15	9	Alarm giril anahtarı (Düşük voltaj)		
12	16		Enerji kontrol cihazı - 1 giriş		
12	16	0	Enerji Kontrol Cihazı durumu	Hazır bekleme Donma koruması çevrimi Isıtma çevrimi Heating Temp. Reached Sıcak su çevrimi Isıyla temizleme fonksiyonu Süpürme fonksiyonu Baca fonksiyonu Zemin kurutma çevrimi Isı üretimi yok El kontrol konumu Arıza Başlatma Kapalı Soğutma konumu Sıcak Su donma koruması Fotovoltaik ile birleştirme Nem alma Soğutucu akışkanın toplanması	
12	16	1	Isıtma Sistemi Akış Ayar Sıcaklığı		
12	16	2	Merkezi ısıtma gidiş suyu sıcaklığı		
12	16	3	Merkezi ısıtma dönüş suyu sıcaklığı		
12	16	4	Sıcak su boyler sıcaklığı		
12	16	5	Basınç Anahtarı		
12	16	6	Yüksek voltaj girişi 1		
12	16	7	Yüksek voltaj girişi 2		
12	16	8	Yüksek voltaj girişi 3		
12	16	9	Yardımcı giriş 1		
12	17		Enerji Kontrol Cihazı - 2 çıkışı		
12	17	0	Merkezi ısıtma sirk. pompası durumu		
12	17	1	Isıtma devresi pompa 2		
12	17	2	Yön değiştirici valf (Merk. Isıtma/Sıcak Su)	Kullanım Suyu Isıtma Sistemi	
12	17	3	Yön değiştirici valf 2(Merk. Isıtma/Soğutma)	Merkezi ısıtma Soğutma	
12	17	4	EM anot	Etkin değil Aktif	

menü - ayarlar

MENÜ	ALT MENÜ	PARAMETRE	AÇIKIŞLAMA	ARALIK	NOT
12	17	5	Yardımcı çıkış 1 (AFR)	Kapanmış Açık	
12	17	6	Yardımcı çıkış - 2	Kapanmış Açık	
12	18		Hata Geçmiş		
12	18	0	Son 10 Hata		
12	18	1	Hata Listesini Sıfırla		
12	19		Menu Reset		
12	19	0	Fabrika Ayarına Resetleme		
13			Empty		
14			BÖLGE 4 PARAMETRELERİ		
14	0		Ayar Noktası		
14	0	0	Gündüz Sıcaklığı		
14	0	1	Gece Sıcaklığı		
14	0	2	Bölge 4 Ayar Sıcaklığı		
14	0	3	Bölge Donma Sıcaklığı		
14	1		Serbest		
14	1	0	Bölge Serbest Parametresi		
14	1	1	Bölge Serbest Parametresi		
14	2		Bölge 4 Ayarları		
14	2	0	Bölge 4 Sıcaklık Aralığı	Düşük Sıcaklık Yüksek Sıcaklık	
14	2	1	Termoregülasyon	Sabit Sıcaklık Akışı Basit Termoregülasyon Sadece Oda Sıcaklığı Sadece Dış Sıcaklık Oda + Dış Sıcaklık	
14	2	2	Eğim		
14	2	3	Ayar Noktası		
14	2	4	Oransal Oda Etkisi		
14	2	5	Maks. Sıcaklık		
14	2	6	Min. Sıcaklık		
14	2	7	Isıtma Devresi Tipi	Hızlı Radyatör Orta Radyatör Yavaş Radyatör Yerden Isıtma - Hızlı Yerden Isıtma - Orta Yerden Isıtma - Yavaş Sadece Oransal	
14	2	8	Oda Sıcaklığındaki Maks. Bütünleyici		
14	3		Bölge 4 Diagnostik		
14	3	0	Oda Sıcaklığı		

menü - ayarlar

MENÜ	ALT MENÜ	PARAMETRE	AÇIKIŞLAMA	ARALIK	NOT
14	3	1	Oda Sıcaklığı Ayar Noktası		
14	3	2	Akış Sıcaklığı		
14	3	3	Dönüş Sıcaklığı		
14	3	4	Bölge 4 Isıtma İsteği	KAPALI - AÇIK	
14	3	5	Pompa Durumu	KAPALI - AÇIK	
14	4		Bölge 4 Modül Ayarları		
14	4	0	Bölge Pompası Modülasyonu	Sabit Sıcaklık Farkı Modülasyonu Basınç Modülasyonu	
14	4	1	Pompa Modülasyonu Hedef Sıcaklık Farkı		
14	4	2	Sabit Hızlı Pompa		
15			Bölge 5 Parametreleri		
15	0		Ayar Noktası		
15	0	0	Gündüz Sıcaklığı		
15	0	1	Gece Sıcaklığı		
15	0	2	Bölge 5 Ayar Sıcaklığı		
15	0	3	Bölge Donma Sıcaklığı		
15	1		Serbest		
15	1	0	Bölge Serbest Parametre		
15	2		Bölge 5 Ayarları		
15	2	0	Bölge 5 Sıcaklık Aralığı	Düşük Sıcaklık Yüksek Sıcaklık	
15	2	1	Termoregülasyon	Sabit Sıcaklık Akışı Basit Termoregülasyon Sadece Oda Sıcaklığı Sadece Dış Sıcaklık Oda + Dış Sıcaklık	
15	2	2	Eğim		
15	2	3	Ayar Noktası		
15	2	4	Oransal Oda Etkisi		
15	2	5	Maks. Sıcaklık		
15	2	6	Min. Sıcaklık		
15	2	7	Isıtma Devresi Tipi	Hızlı Radyatör Orta Radyatör Yavaş Radyatör Yerden Isıtma - Hızlı Yerden Isıtma - Orta Yerden Isıtma - Yavaş Sadece Oransal	
15	2	8	Oda Sıcaklığındaki Maks. Bütünleyici		
15	3		Bölge 5 Diagnostik		

menü - ayarlar

MENÜ	ALT MENÜ	PARAMETRE	AÇIKŞLAMA	ARALIK	NOT
15	3	0	Oda Sıcaklığı		
15	3	1	Oda Sıcaklığı Ayar Noktası		
15	3	2	Akış Sıcaklığı		
15	3	3	Dönüş Sıcaklığı		
15	3	4	Bölge 5 Isıtma İsteği	KAPALI - AÇIK	
15	3	5	Pompa Durumu	KAPALI - AÇIK	
15	4		Bölge 5 Modül Ayarları		
15	4	0	Bölge Pompası Modülasyonu	Sabit Sıcaklık Farkı Modülasyonu Basınç Modülasyonu	
15	4	1	Pompa Modülasyonu Hedef Sıcaklık Farkı		
15	4	2	Sabit Hızlı Pompa		
16			Bölge 6 Parametreleri		
16	0		Ayar Noktası		
16	0	0	Gündüz Sıcaklığı		
16	0	1	Gece Sıcaklığı		
16	0	2	Bölge 6 Ayar Sıcaklığı		
16	0	3	Bölge Donma Sıcaklığı		
16	1		Serbest		
16	1	0	Bölge Serbest Parametreleri		
16	2		Bölge 6 Ayarları		
16	2	0	Bölge 6 Sıcaklık Aralığı	Düşük Sıcaklık Yüksek Sıcaklık	
16	2	1	Termoregülasyon	Sabit Sıcaklık Akışı Basit Termoregülasyon Sadece Oda Sıcaklığı Sadece Dış Sıcaklık Oda + Dış Sıcaklık	
16	2	2	Eğim		
16	2	3	Ayar Noktası		
16	2	4	Oransal Oda Etkisi		
16	2	5	Maks. Sıcaklık		
16	2	6	Min. Sıcaklık		
16	2	7	Isıtma Devresi Tipi	Hızlı Radyatör Orta Radyatör Yavaş Radyatör Yerden Isıtma - Hızlı Yerden Isıtma - Orta Yerden Isıtma - Yavaş Sadece Oransal	
16	2	8	Oda Sıcaklığındaki Maks. Bütünleyici		
16	3		Bölge 6 Diagnostik		

menü - ayarlar

MENÜ	ALT MENÜ	PARAMETRE	AÇIKLA	ARALIK	NOT
16	3	0	Oda Sıcaklığı		
16	3	1	Oda Sıcaklığı Ayar Noktası		
16	3	2	Akış Sıcaklığı		
16	3	3	Dönüş Sıcaklığı		
16	3	4	Bölge 6 Isıtma İsteği	KAPALI - AÇIK	
16	3	5	Pompa durumu	KAPALI - AÇIK	
16	4		Bölge 6 Modül Ayarları		
16	4	0	Bölge Pompası Modülasyonu	Sabit Sıcaklık Farkı Modülasyonu Basınç Modülasyonu	
16	4	1	Pompa Modülasyonu Hedef Sıcaklık Farkı		
16	4	2	Sabit Hızlı Pompa		
17			Isı pompası sistem parametreleri		
17	0		Kullanıcı Parametreleri		
17	0	0	Merkezi Isıtma konumu	Yeşil konum Standart konum	
17	0	1	Sessiz Konum Aktivasyonu	KAPALI - AÇIK	
17	0	2	Sessiz Konum Başlangıç Saati[ss:dd]		
17	0	3	Sessiz Konum Bitiş Zamanı [ss:dd]		
17	0	4	Sıcak su hızlı hazırlama		
17	1		EM giriş düzenlemesi		
17	1	0	Yüksek voltaj girişi 1	Tanımsız Yok EDF SG1	
17	1	1	Yüksek voltaj girişi 2	YTanımsız Yok Kısma yükü SG hazır 2	
17	1	2	Yüksek voltaj girişi 3	Etkin değil Fotovoltaik entegrasyon etkin	
17	1	3	Yardımcı giriş 1	Hiçbiri Nem sensörü	
17	1	4	Yardımcı çıkış 1 (AFR)	Hiçbiri Arıza alarmı Nem alarmı harici ısı talebi	
17	1	5	Yardımcı çıkış 2	Hiçbiri Arıza alarmı Nem alarmı harici ısı talebi	
17	1	6	Yardımcı P2 sirkülasyon pompası ayarı	Yardımcı sirkülasyon pompası Soğutma sirkülasyon pompası	
17	2		Enerji Kontrol Cihazı parametre 1		

menü - ayarlar

MENÜ	ALT MENÜ	PARAMETRE	AÇIKIŞLAMA	ARALIK	NOT
17	2	0	Hidrolik şema	Yok İlave Kompak Esnek Isı pompalı su ısıtıcısı	
17	2	1	AUTO function	Yok Mevcut	
17	2	2	ECO/KONFOR	Eco plus Eco Ortalama Konfor Konfor plus	
17	2	3	Isı pompası gidiş sıcaklığı kaydırma		
17	2	4	Destek Süresi		
17	2	5	Harici Sıcaklık Düzeltme		
17	2	6	Devrede olan rezistans kademeleri	0 kademe 1 kademe 2 kademe 3 kademe	
17	2	7	Delta T Pump Setpoint	Kapalı - Açık	
17	2	8	Elektrikli ısıtma düzenlemesi		
17	2	9	EM Sıkışma önleme fonksiyonu aktif		
17	3		Merkezi ısıtma		
17	3	0	Merkezi ısıtma pompası ön çalışma süresi		
17	3	1	Ön çalışma yeni deneme için süre		
17	3	2	Isıtma sistemi pompası aşırı çalışma		
17	3	3	Pompa Hız Kontrolü	Düşük Hız Yüksek Hız Modulating	
17	3	4	Pompa sıcaklık farkı ayar noktası		
17	3	5	Isıtma Sistemi Min. Basınç		
17	3	6	Doldurma Uyarı Basınç Değeri		
17	3	7	Maks. PWM Pompa		
17	3	8	Min. PWM Pompa		
17	3	9	Zemin kurutması gidiş suyu ayarlanan sıcaklığı		
17	4		Soğutma		
17	4	0	Soğutma konumu devrede	Etkin değil - Aktif	
17	4	1	Soğutma çalışmasında sık çalışma önleme için belirlenen süre		
17	4	2	Merkez ısıtma sıcaklığı ısı pompası kaydırma		
17	5		Kullanım Suyu		
17	5	0	Sıcak su konfor ayar noktası		

MENÜ	ALT MENÜ	PARAMETRE	AÇIKIŞLAMA	ARALIK	NOT
17	5	1	Sıcak su düşük sıcaklık ayar noktası		
17	5	2	Comfort Fonksiyonu	Devre dışı Zamanlamalı Sürekli Devrede HC-Isı pompası HC-Isı pompası 40°C Yeşil konum	
17	5	3	Maksimum Isı pompası ısıtma süresi		
17	5	4	Antilejyonel fonksiyonu	Kapalı - Açık	
17	5	5	Antilejyonel için başlama saati (sa:dk)	Kapalı - Açık	
17	6		Manuel konum - 1		
17	6	0	Manual Konum Aktifleştirme	Kapalı - Açık	
17	6	1	Isı Pompası sirkülasyon pompası kontrolü	OFF Düşük Hız Yüksek Hız	
17	6	2	3- yollu Vana Kontrolü	Kullanım Suyu - Isıtma Sistemi	
17	6	3	Yön Değiştirici valf SOĞUTMADA	Merkezi ısıtma - Soğutma	
17	6	4	Yardımcı sirkülasyon pompası	KAPALI - AÇIK	
17	6	5	Yardımcı Çıkış 1/2 kontağı	KAPALI - AÇIK	
17	6	6	Rezistans 1'i test et	KAPALI - AÇIK	
17	6	7	Rezistans 2'i test et	KAPALI - AÇIK	
17	6	8	Rezistans 3'i test et	KAPALI - AÇIK	
17	6	9	Anot çıkışı	KAPALI - AÇIK	
17	7		Manuel konum - 2		
17	7	0	Manual Konum Aktifleştirme	KAPALI - AÇIK	
17	7	1	Isı Pompasıyla ısıtma mecburi	KAPALI - AÇIK	
17	7	2	Isı Pompasıyla soğutma mecburi	KAPALI - AÇIK	
17	7	3	Isıtma konunu derecesi	KAPALI - AÇIK	
17	7	4	Soğutma konunu derecesi	KAPALI - AÇIK	
17	7	5	Kompresör frekans ayarı	KAPALI - AÇIK	
17	7	6	Fan 1 devir ayarı		
17	7	7	Fan 2 devir ayarı		
17	8		Test ve Kullanım		
17	8	0	Otomatik Hava Tahliye Fonksiyonu		
17	8	1	Zemin kurutma fonksiyonu	Kapalı Isıtma çalışması Kurutma ısıtması Isıtma çalışması + Kurutma ısıtması Kurutma ısıtması + Isıtma çalışması El kontrol konumu	
17	8	2	Zemin kurutma toplam kalan günler		

menü - ayarlar

MENÜ	ALT MENÜ	PARAMETRE	AÇIKIŞLAMA	ARALIK	NOT
17	8	3	Zemin kurutma çalışması kalan günler		
17	8	4	Zemin kurutma fonksiyonu kurutma işi kalan günler		
17	9		Enerji Kontrol Cihazı istatistikleri		
17	9	0	Isı pompası çalışma saatleri (h/10)		
17	9	1	Isı pompası devrede çevrimleri (adet/h)		
17	9	2	Direnç 1. kademe çalışma saatleri (h/10)		
17	9	3	Direnç 2. kademe çalışma saatleri (h/10)		
17	9	4	Direnç 3. kademe çalışma saatleri (h/10)		
17	9	5	Direnç 3. kademe devrede olma saatleri (n/10)		
17	9	6	Isı pompası defros saatleri (h/10)		
17	9	7	Soğutma konumunda çalışma saatleri (h/10)		
17	9	8	Isıtma konumunda çalışma saatleri (h/10)		
17	9	9	Sıcak su hazırlama konumunda çalışma saatleri (h/10)		
17	10		Isı pompası arıza bulma -1		
17	10	0	Dış hava sıcaklığı		
17	10	1	Isı pompası su gidiş sıcaklığı		
17	10	2	Isı pompası su dönüş sıcaklığı		
17	10	3	Isı pompası evaporatör sıcaklığı		
17	10	4	Isı pompası Emiş sıcaklığı		
17	10	5	Isı pompası çıkış sıcaklığı		
17	10	6	Isı pompası kondenser sıcaklığı		
17	10	7	TEO		
17	10	8	Yardımcı sıcaklık sensörü		
17	11		Isı pompası arıza bulma - 2		
17	11	0	Isı pompası konumu	Kapalı Hazır bekleme Soğutma Isıtma İlave ısıtma İlave soğutma, Isıtma konumu derecelendirmesi Soğutma konumu derecelendirmesi Donma Koruması Buz Çözme Yüksek sıcaklık koruması Zaman koruması Sistem arızası Sistem arızası Soğutucuyu topla Soft Fail Mode	
17	11	1	Isı Pompası arızası		
17	11	2	Emniyet termostati	KAPALI - AÇIK	

menü - ayarlar

MENÜ	ALT MENÜ	PARAMETRE	AÇIKIŞLAMA	ARALIK	NOT
17	11	3	Akış ölçer		
17	11	4	Akış anahtarı	KAPALI - AÇIK	
17	11	5	İnverter koruma koruması		
17	11	6	evaporatör basıncı P		
17	11	7	Yoğunlaştırıcı (kondenser) basıncı P		
17	11	8	Son inverter arızası		
17	12		Isı pompası arıza bulma - 3		
17	12	0	İnverterter kapasitesi		
17	12	1	Isı Pompası kompresörü o anki frekansı		
17	12	2	Isı Pompası modülasyonlu kompresör çalışmasına ayarlı		
17	12	3	Elektrikli ısıtıcı 1		
17	12	4	Ana sirkülasyon pompası durumu		
17	12	5	Basınç Anahtarı	KAPALI - AÇIK	
17	12	6	Ölçülen fan devri1		
17	12	7	Ölçülen fan devri2	KAPALI - AÇIK	
17	12	8	Genleşme valfi	KAPALI - AÇIK	
17	12	9	Valf-Basınç dengeleyici	KAPALI - AÇIK	
17	13		Isı pompası arıza bulma -4		
17	13	0	Kompresörün durumu		
17	13	1	Kompresör ön ısıtma durumu		
17	13	2	Mevcut durumda fan durumu1		
17	13	3	Mevcut durumda fan durumu2		
17	13	4	4 yollu valfin durumu		
17	13	5	Ana panel ısıtma durumu		
17	13	6	Kompresör faz akımı		
17	13	7	Alarm raporu 1		
17	13	8	TDM Yardımcı çıkış	KAPALI - AÇIK	
17	13	9	Alarm giril anahtarı (Düşük voltaj)	KAPALI - AÇIK	
17	14		Enerji kontrol cihazı - 1 giriş		

menü - ayarlar

MENÜ	ALT MENÜ	PARAMETRE	AÇIKIŞLAMA	ARALIK	NOT
17	14	0	Enerji Kontrol Cihazı durumu	Hazır bekleme Donma koruması çevrimi Isıtma çevrimi Heating Temp. Reached Sıcak su çevrimi Isıyla temizleme fonksiyonu Süpürme fonksiyonu Baca fonksiyonu Zemin kurutma çevrimi Isı üretimi yok El kontrol konumu Arıza Başlatma Kapalı Soğutma konumu Sıcak Su donma koruması Fotovoltaik ile birleştirme Nem alma Soğutucu akışkanın toplanması	
17	14	1	Isıtma Sistemi Akış Ayar Sıcaklığı	KAPALI - AÇIK	
17	14	2	Merkezi ısıtma gidiş suyu sıcaklığı	KAPALI - AÇIK	
17	14	3	Merkezi ısıtma dönüş suyu sıcaklığı	KAPALI - AÇIK	
17	14	4	Sıcak su boyler sıcaklığı		
17	14	5	Basınç Anahtarı		
17	14	6	Yüksek voltaj girişi 1	KAPALI - AÇIK	
17	14	7	Yüksek voltaj girişi 2	KAPALI - AÇIK	
17	14	8	Yüksek voltaj girişi 3	KAPALI - AÇIK	
17	14	9	Yardımcı giriş 1		
17	15		EM Diagnostics - 2 Output		
17	15	0	Merkezi ısıtma sirk. pompası durumu	KAPALI - AÇIK	
17	15	1	Yardımcı giriş 1		
17	15	2	Yön değiştirici valf (Merk. Isıtma/Sıcak Su)	Kullanım Suyu - Isıtma Sistemi	
17	15	3	Yön değiştirici valf 2 (Merk. Isıtma/Soğutma)	Merkezi ısıtma - Soğutma	
17	15	4	Merkezi ısıtma karşı basıncı 1	KAPALI - AÇIK	
17	15	5	Merkezi ısıtma karşı basıncı 2	KAPALI - AÇIK	
17	15	6	Merkezi ısıtma karşı basıncı 3	KAPALI - AÇIK	
17	15	7	EM Anot	Etkin değil - Aktif	
17	15	8	Yardımcı çıkış 1 (AFR)	KAPALI - AÇIK	
17	16		Hata Geçmişi		
17	16	0	Son 10 Hata		
17	16	1	Hata Listesini Sıfırla		
17	17		Menu Reset		
17	17	0	Fabrika Ayarına Resetleme		
17	17	1	Servis rest		
17	17	2	Cmp (kompresör) taymir reset		

menü - ayarlar

MENÜ	ALT MENÜ	PARAMETRE	AÇIKIŞLAMA	ARALIK	NOT
19			Bağlantı		
19	0		Bağlantı yapılandırma		
19	0	0	Wi-Fi aktivasyonu		
19	0	1	AP Yapılandırma		
19	0	3	WPS Yapılandırma		
19	1		Bağlantı Bilgi		
19	1	0	Bağlantı durumu	Kapalı Başlatma Boşta Access Point Başlatma Access Point Modu Wi-Fi bağlanıyor Wi-Fi bağlandı Cloud bağlanıyor Cloud bağlandı Wi-Fi Hatası	
19	1	1	Sinyal seviyesi		
19	1	2	Aktif Durumu	Provizyonlu değil Aktif değil Aktif	
19	1	3	Seri numarası		
19	1	4	SW Geliştirme Durumu	Başlatma Güncelleme için bekliyor Güncelliyor Micro 1 Güncelliyor Micro 2	
19	2		Reset Menü		
19	2	0	Re-configuration		
20			BUFFER		
20	0		Configuration	Buffer Activation OFF ON	
20	0	0	Buffer charge mode	Not Defined Partial charge (1 sensor) Full charge (2 sensors)	
20	0	1	Buffer charge mode		
20	0	2	Buffer setpoint temp. hysteresis		
20	0	3	Buffer setpoint temperature heating		
20	0	4	Buffer setpoint temperature cooling		
20	0	5	SG Ready Buffer setpoint		
20	0	6	Offset of PV Integration Setpoint		
20	0	7	Buffer Setpoint mode	Fixed AUTO function	
20	1		Diagnostics		
20	1	0	Buffer temperature sensor (Low)		

menü - ayarlar

MENÜ	ALT MENÜ	PARAMETRE	AÇIKIŞLAMA	ARALIK	NOT
20	1	1	Buffer temperature sensor (Mid)		
20	1	2	Buffer temperature sensor (High)		
20	1	3	Buffer charge request		
20	2		Statistics		
20	2	0	Buffer charge hours Heating (/10)		
20	2	1	Buffer charge hours Cooling (/10)		
20	12	2	Buffer temperature sensor (High)		
21			Multizone Kit		
21	0		Wireless Multizone Kit Test		
21	0	0	Manual Konum Aktivizasyon	ON - OFF	
21	0	1	OUT1 Kontrol		
21	0	2	OUT2 Kontrol	ON - OFF	
21	0	3	OUT3 Kontrol	ON - OFF	
21	0	4	OUT4 Kontrol	ON - OFF	
21	0	5	OUT5 Kontrol	ON - OFF	
21	0	6	OUT6 Kontrol		
21	1		Wired Multizone Kit 1 - Test		
21	1	0	Manual Konum Aktivizasyon		
21	1	1	OUT1 Kontrol	ON - OFF	
21	1	2	OUT2 Kontrol	ON - OFF	
21	2		Wired Multizone Kit 2 - Test		
21	2	0	Manual Konum Aktivizasyon		
21	2	1	OUT1 Kontrol		
21	2	2	OUT2 Kontrol		
21	2		Wired Multizone Kit 2 - Test		
21	2	0	Manual Konum Aktivizasyon		
21	2	1	OUT3 Kontrol		
21	2	2	OUT4 Kontrol		
21	3		Wired Multizone Kit 3 - Test		
21	3	0	OUT5 Kontrol		
21	3	1	OUT6 Kontrol		
21	4		Wired Multizone Kit - Diagnostics		
21	4	0	OUT1 Durumu		
21	4	1	OUT2 Durumu		
21	4	2	OUT3 Durumu		
21	4	3	OUT4 Durumu		
21	4	4	OUT5 Durumu		
21	4	5	OUT6 Durumu		

hata kodları tablosu

HATA	AÇIKŞLAMA
1 01	Aşırı sıcaklık
1 02	Basınç Sensörü Hatası
1 03	Dolaşım Yetersiz
1 04	
1 05	
1 06	
1 07	
1 08	Tesisatı Doldur
1 11	Doldurma Tuşuna Bas
1 09	Su Yüksek Basıncı
1 10	Isıtma Sensörü Arızalı
1 12	Dönüş Sensörü Arızalı
1 14	Dış Sonda Defolu
1 16	Yer termostati AÇIKŞ
1 18	Birincil Sensör Sorunu
1 20	Kombi hatası
1 21	
1 22	
1 23	
1 P1	Dolaşım Yetersiz
1 P2	
1 P3	
1 P4	Tesisatı Doldur
1 P4	Doldurma Tuşuna Bas
1 P5	Doldurma Eksik
1 P6	Doldurma Eksik
1 P7	Doldurma çok oldu
1 P8	Doldurma çok oldu
1 P9	Denenen doğru lama dinamik basıncını başarısız
2 01	Sıcak Su Sondası Kusurlu
2 02	Bir. Alçak Sondası Defolu
2 03	Birikim Sondası Kusurlu
2 04	Güneş Kolektörü Sondası Kusurlu
2 05	Sıcak Su Giriş Sondası Kusurlu
2 07	Güneş kolektörü maks. sıcaklığı
2 08	Güneş kolektörü Antifrizi
2 09	Yığın aşırı sıcaklığı
2 10	Üst birikim sondası kusurlu

HATA	AÇIKŞLAMA
2 11	Güneş enerjisi ısıtma dönüş sondası kusurlu
2 12	Kolektör giriş sensörü kusurlu
2 13	Kolektör Çıkış sensörü kusurlu
2 14	Güneş enerjisi hidrolik şeması tanımlanmadı
2 15	Güneş enerjisi basınç sensörü hatası
2 16	Güneş enerjisi tesisatını doldur
2 17	Anot hatası
2 P1	Güneş enerjisi tesisatını doldur
2 P2	Lejyoner hastalığı önleme tamamlanmadı
2 40	Güneş enerjisi hatası
2 41	Güneş enerjisi hatası
2 50	Hidrolik şema tanımlanmadı
2 51	FWS sıcak su çıkış sondası kusurlu
2 52	FWS ısıtma giriş sondası kusurlu
2 53	FWS ısıtma çıkış sondası kusurlu
2 54	FWS sıcak su giriş sondası kusurlu
2 70	FWS hatası
2 71	FWS hatası
3 01	EEPR display hatası
3 02	GP-GIU haberleşme hatası
3 03	Kart hatası
3 04	Çok fazla resetleme işlemi
3 05	PCB hatası
3 06	PCB hatası
3 07	PCB hatası
3 P9	Bakım uyarısı- Yetkili servise haber veriniz
3 08	ATM konfigürasyon hatası
3 09	Gaz rölesi kontrol hatası
3 11	Kombi hatası
3 12	Kombi hatası
4 01	Mdm- Bus Haberleşme hatası
4 02	GPRS modem hatası
4 03	Sim card hatası
4 04	MDM-PCB haberleşme hatası
4 05	Mdm giriş 1 hatası
4 06	Mdm giriş 2 hatası
4 11	Oda sensörü B1 elde edilemiyor
4 12	Oda sensörü B2 elde edilemiyor

hata kodları tablosu

HATA	AÇIKŞLAMA
4 13	Oda sensörü B3 elde edilemiyor
4 14	Oda sensörü B4 elde edilemiyor
4 15	Oda sensörü B5 elde edilemiyor
4 16	Oda sensörü B6 elde edilemiyor
4 20	Bus besleme aşırı yüklemeye (*)
4 21	Kombi hatası
4 22	Kombi hatası
5 01	Alev eksik
5 02	Gaz valfi kapalı iken alev algılandı
5 04	Alev kopması
5 P1	İlk ateşleme denemesi başarısız
5 P2	İkinci ateşleme denemesi başarısız
5 P3	Alev kopması
5 P4	Alev kopması
5 10	Kombi hatası
5 11	
6 01	Aşırı atıkgaz akışı
6 02	
6 04	Düşük fan hızı
6 07	Fan kapalı iken APS açık
6 08	Fan açık iken APS kapalı
6 09	Isı Pompası TDM İletişim arızası
6 10	Isı Değiştirici Sondası Açıkış
6 12	Fan hatası
6 P1	APS geç kapanıyor
6 P2	APS kapalı-açık
6 P4	Düşük fan hızı
6 20	Kombi hatası
6 21	Kombi hatası
7 01	Bölge 1 çıkış sensörü bozuk
7 02	Bölge 2 çıkış sensörü bozuk
7 03	Bölge 3 çıkış sensörü bozuk
7 04	Bölge 4 çıkış sensörü bozuk
7 05	Bölge 5 çıkış sensörü bozuk
7 06	Bölge 6 çıkış sensörü bozuk
7 11	Bölge 1 dönüş sensörü bozuk
7 12	Bölge 2 dönüş sensörü bozuk
7 13	Bölge 3 dönüş sensörü bozuk

HATA	AÇIKŞLAMA
7 14	Bölge 4 dönüş sensörü bozuk
7 15	Bölge 5 dönüş sensörü bozuk
7 16	Bölge 6 dönüş sensörü bozuk
7 22	Bölge 2 aşırı ısınma
7 23	Bölge 3 aşırı ısınma
7 25	Bölge 5 aşırı ısınma
7 26	Bölge 6 aşırı ısınma
7 50	Bölge Manager tanımsız hidrolik şema
7 51	Bölge hatası
7 52	
7 53	
7 54	
9 01	Enerji Manager BUS hatası
9 02	System flow sensor damaged
9 03	System return sensor damaged
9 04	Isı pompası bloke- Tip 1
9 05	Isı Pompası kompresörü uyumsuz arızası
9 06	Isı Pompası fanı uyumsuz arızası
9 07	Isı Pompası 4 yollu valf uyumsuz arızası
9 08	Isı pompası genleşme valfi uyumsuz arızası
9 09	Isı pompası fan sürati sıfır
9 10	Isı Pompası iletişim hatası
9 11	Isı Pompası TE arızası
9 12	Isı Pompası 4 yollu valf arıza servisi
9 13	Isı Pompası LWT (düşük su sıcaklığı) arızası
9 14	Isı Pompası TR termostat arızası
9 15	Isı Pompası TDM İletişim arızası
9 16	Isı Pompası TEO arızası
9 17	Donma arızası. Düşük su sıcaklığı ve/veya TR düşük. Servis reset gerekli
9 18	Isı Pompası gazı toplayamıyor
9 19	Yüksek SDT arızası
9 20	HÇ sensör hatası
9 21	Elektrik/gaz maliyet oranı hatası
9 22	Isı Pompası buzlanma arızası
9 23	Isıtma devresi basınç hatası
9 24	Isı pompası ile haberleşme yok
9 25	Kombi mevcut değil

hata kodları tablosu

HATA	AÇIKIŞLAMA
9 30	Em Sirkülasyon yok arızası
9 31	Isı Pompası İnverter arızası
9 33	Aşırı sıcaklık
9 34	Boylar tankı sensörü arızalı
9 35	Boylar aşırı sıcak
9 36	Döşemeden ısıtma termostatu 1 arızası
9 37	Sirkülasyon hatası yok
9 38	Anot arızası
9 39	Isı Pompası arızası
9 40	Hidrolik şema tanımlanmamış
9 41	Gece tarifesi kontağı tanımlı değil
9 42	Yük bölüştürme kontağı tanımlanmamış
9 47	Isı Pompası 4 yollu valf arızası
9 48	Isı Pompası TD arızası
9 49	TS (limit termostat) arızası
9 50	Isı Pompasında Yüksek Sıcaklık, Servis reset gerekli
9 51	Isı Pompası Yüksek Sıcaklık arızası
9 52	Isı Pompası TO (dış hava sıcaklığı) sensörü arızası
9 53	Isı Pompası kompresör ısıtması uygun değil arızası
9 54	Isı Pompası panel ısıtması uygun değil arızası
9 55	EM Su akış kontrolü arızası
9 57	Isı pompası Fan modeli uyumsuzluğu
9 58	Buffer Overtemperature
9 59	Buffer High Probe Error
9 60	HP Fan model mismatch
9 61	Buffer Low Probe Error
9 70	Aux circulator pump configuration mismatch
9 71	EM Split/Monoblock undefined parameter

Çalışma sıfırlama

Sistem arayüzü bloke olursa, durma tipiyle ve nedeniyle ilgili bir hata kodu görüntülenir. Normal çalışma durumuna geri dönmek için ekranda verilen talimatları izleyin; hata devam ederse yetkili Teknik Servis Merkezine başvurmanız tavsiye edilir.

(*) BUS beslemesi aşırı yüklenme

Sistemde üç veya daha fazla aygıt kurulu olduğunda BUS beslemesi aşırı yüklenme hatasıyla karşılaşabilirsiniz. BUS ağına aşırı besleme yapan aygıtlar şunlardır:

- Çok Bölge Modülü
- Güneş enerjisi pompa grubu
- Anında sıhhi sıcak su üretme modülü

BUS beslemesinin aşırı yüklenmesi riskinin önüne geçmek için sisteme bağlı cihazlarda bulunan elektronik kartlardan birinin (kombi dışında) mikro anahtarını 1 şekilde gösterildiği gibi OFF konumuna getirin.

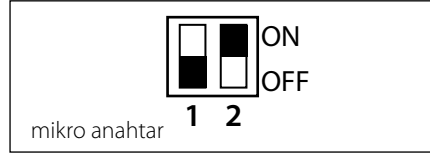

общие сведения	61
правила безопасности	62
технические характеристики	63
описание изделия	64
структура меню	66
настройки дисплея	68
режимы колонки	70
настройка температуры помещения	71
настройка температуры горячей воды отопления	72
почасовое программирование отопления	73
работа в ручном режиме отопления	76
настройка температуры бытовой горячей воды	77
почасовое программирование бытовой горячей воды	78
специальные режимы	79
гелиоэнергетик и бойлер (если имеются)	80

технический раздел

монтаж	81
структура меню технического раздела	83
настройка зоны	84
меню конфигурации с инструкциями	85
терморегуляция	87
таблица меню	89
таблица кодов сбоя	115

общие сведения

Интерфейс системы SENSYS обеспечивает связь с колонкой из любого помещения вашего дома. Таким образом вы можете установить колонку в наиболее удобном для вас месте и управлять ею на расстоянии.

Интерфейс системы SENSYS просто и эффективно управляет терморегуляцией помещений и нагревом БГВ.

Предоставляет первую помощь в случае неисправности колонки, показывая тип неисправности и рекомендуемые способы ее устранения или же рекомендует обратиться в Сервис.

Данные инструкции являются неотъемлемой и основной частью изделия.

Внимательно ознакомьтесь с инструкциями и предупреждениями, содержащимися в настоящей брошюре, так как в них приводятся важные сведения об эксплуатации и тех. обслуживании изделия.

Монтаж, техническое обслуживание изделия и любые другие операции должны осуществляться квалифицированным персоналом, обладающим знаниями в соответствии с действующими нормативами и инструкциями производителя.

В случае неисправности и/или аномалий выключите изделие и не пытайтесь починить его самостоятельно, а вызовите квалифицированного техника.

Возможный ремонт с использованием исключительно оригинальных запасных частей должен выполняться только квалифицированными техниками. Несоблюдение приведенных выше инструкций компрометирует безопасную работу изделия и снимает с производителя всякую ответственность.

Перед чисткой наружных комплектующих необходимо обесточьте изделие.



ARISTON NET

Интерфейс системы SENSYS совместим с Ariston NET, разработанный и изготовленный компанией Ariston для совместного использования в системах отопления и водоснабжения.

Ariston Net позволяет запускать, останавливать и контролировать температуру отопления и горячего водоснабжения в любом месте и в любое время со смартфона или ПК. Система позволяет постоянно контролировать потребление энергии, чтобы обеспечить максимальную экономию газа. Он также уведомляет в режиме реального времени о неисправностях котла. Кроме того, при активации удаленного контроля, сервисный центр сможет решить большинство проблем дистанционно, или согласовать время визита мастера.

* Доступность услуги должны быть проверена у Вашего дилера для получения дополнительной информации звоните нам по телефону +7 (495) 777 33 00.

УСЛОВНЫЕ ОБОЗНАЧЕНИЯ:

⚠ Несоблюдение этого предупреждения может привести к несчастным случаям, в определенных ситуациях даже смертельным.

⚠ Несоблюдение этого предупреждения может привести к повреждениям, в определенных ситуациях даже серьезным, имущества, домашних растений и нанести ущерб домашним животным.

Не производите никаких действий, для которых требуется демонтировать устройство.

⚠ Повреждение устройства.

Не поднимайтесь на стулья, табуретки, лестницы или нестабильные приспособления для чистки устройства.

⚠ Падение или защемление (раскладные лестницы).

Для чистки устройства не используйте растворители, агрессивные моющие средства или инсектициды.

⚠ Повреждение пластмассовых или покрашенных деталей.

Не используйте устройства в целях, отличных от его использования для нормальных бытовых нужд.

⚠ Повреждение устройства из-за его перегрузки.
Повреждение предметов из-за неправильного обращения.

Не допускайте к использованию устройства детей или неопытных лиц.

⚠ Повреждение устройства по причине его неправильного использования.

ВНИМАНИЕ!

Использование прибора детьми младше 8 лет, а также лицами с ограниченными физическими, сенсорными или умственными способностями либо неопытными или не имеющими необходимых знаний пользователями разрешается только под контролем или после их надлежащего обучения правилам безопасной эксплуатации прибора и изучения опасностей, связанных с этим прибором. Не разрешается игра детей с прибором. Чистка и обслуживание должны выполняться пользователем; выполнение таких работ детьми без надлежащего контроля не разрешается.

**ДАННОЕ ИЗДЕЛИЕ
СООТВЕТСТВУЕТ
ДИРЕКТИВЕ EU 2002/96/EC**



Символ "перечеркнутая корзина" на изделии означает, что по окончании срока службы изделие нельзя выбрасывать с обычным мусором, оно должно быть сдано в центр раздельной утилизации электрических и электронных приборов или в магазин в случае приобретения нового аналогичного изделия.

Пользователь несет ответственность за сдачу изделия по окончании его срока службы в надлежащую организацию по утилизации. Надлежащий раздельный сбор мусора для последующей отправки старого изделия на экологически совместимую переработку и утилизацию способствует охране экологии и здоровья, а также позволяет рекуперировать материалы, из которых состоит изделие. За более подробной информацией обращайтесь к местную службу утилизации или в магазин, в котором было приобретено изделие.

технические характеристики

Технические данные	
Электропитание	BUS BridgeNet®
Поглощение электроэнергии	макс. < 0,5 Вт
Рабочая температура	-10 ÷ 60°C
Температура складирования	-20 ÷ 70°C
Длина и сечение провода bus <small>ПРИМЕЧАНИЕ: ПРИ СОЕДИНЕНИИ ДАТЧИКА ПОМЕЩЕНИЯ С КОЛОНКОЙ ВО ИЗБЕЖАНИЕ ПОМЕХ ИСПОЛЬЗУЙТЕ ЭКРАНИРОВАННЫЙ КАБЕЛЬ ИЛИ ДВОЙНОЙ ТЕЛЕФОННЫЙ ПРОВОД.</small>	макс. 50 м - мин. 0,5 мм ²
Буферная память	2 h
Соответствие нормативам LVD 2006/95/EC EMC 2004/108/EC	CE
Электромагнитные помехи	EN 60730-1
Электромагнитное излучение	EN 60730-1
соответствие нормативу	EN 60730-1
Температурный датчик	NTC 5 k 1%
Класс разрешения	0,1°C

Sensys паспорт изделия	
Наименование поставщика	ARISTON
Идентификационная модель поставщика	SENSYS
Класс температурного контроля	V
Взнос в энергоэффективность % за обогрев помещений	+3%
При добавлении наружного датчика:	
Класс температурного контроля	VI
Взнос в энергоэффективность % за обогрев помещений	+4%
В системе из 3 зон с 2 датчиками комнатной температуры:	
Класс температурного контроля	VIII
Взнос в энергоэффективность % за обогрев помещений	+5%

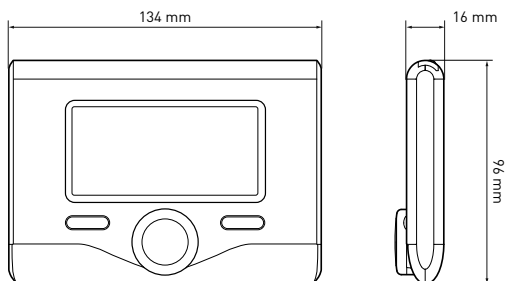





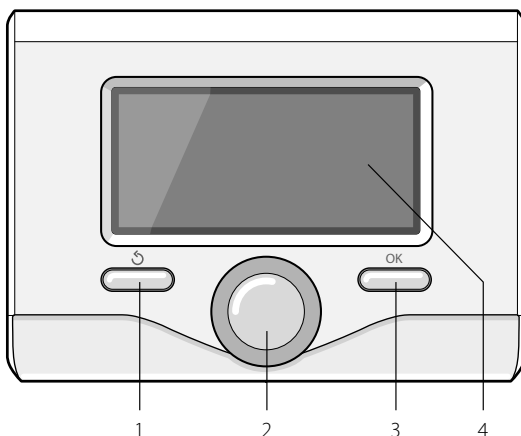















Кнопки и Дисплей:









1. кнопка назад  (предыдущая страница)
2. регулятор
3. кнопка **OK** (подтверждение операции или переход к главному меню)
4. ДИСПЛЕЙ





Символы на дисплее:



-  Лето
-  Зима
-  OFF Котёл выключена
-  Почасовое программирование
-  Ручной режим
-  Индикатор наличия пламени
-  Требуемая температура помещения
-  Фактическая температура помещения
-  Требуемая температура помещения временное изменение температуры
-  Внешняя температура
-  Режим АВТО активирован
-  Режим ОТПУСК активирован
-  Отопление активировано
-  БГВ активировано
-  Сигнализация сбоя
- (COMFORT) Режим комфорт активирован
- (1,3 бар) Давление в системе
-  Наличие пламени
-  Гелиоэнергетическая система активирована (если имеется)
-  Меню котла:
-  Настройки отопления
-  Настройки горячей воды
-  Характеристики системы
-  Опции экрана

описание изделия

- (AP) конфигурация Acces Point
- () Gateway доступ в интернет
- () Gateway нет маршрутизатор доступа
- () Gateway да маршрутизатор доступа, нет Интернет
- () обновление программного обеспечения
- () Проверка ТЭНа 1
- () Проверка ТЭНа 2
- () Проверка ТЭНа 3
- () Проверка Отключена
- (HC) Пониженная температура ГВС
- (HC40) Отопление от теплового насоса режим 40°C

Символы, показываемые, только если установлена гелиоэнергетическая система:

- () Котёл
- (ON ) Котёл в режиме
- () Охлаждение
- () Радиальное отопление
- () Бойлер с одним змеевиком
- () Бойлер с двойным змеевиком
- () Бойлер с внутренним электронагревателем
- () Коллектор гелиоэнергетической системы
- () Циркуляционный насос
- () Теплообменник
- () Распределительный клапан
- ( S1) Датчик коллектора
- ( S2) Нижний датчик бойлера
- ( S3) Верхний датчик бойлера
- ( S4) Термостат радиального отопления
- () Перегрев бойлера
- () Перегрев коллектора
- () Функция против замерзания
- () Функция «Антилегионелла»
- () Функция вторичного охлаждения
- () Визуализация цифрового дисплея
- () Визуализация аналогового дисплея
- () Настраиваемое устройство
- () Тепловой насос

- (BOOST) ГВС режим BOOST
- () Активация бесшумного режима
- () Funzioni speciali
- () Hybrid Mode

Первое включение

При первом подсоединении интерфейса системы SENSYS к колонке делается запрос выбора некоторых базовых настроек.

В первую очередь необходимо выбрать язык интерфейса пользователя.

Поверните регулятор и выберите нужный язык, нажмите кнопку ОК для подтверждения. Затем выставите дату и время. Поверните регулятор для выбора, нажмите кнопку ОК для подтверждения выбора, поверните регулятор для настройки значения.

Нажмите кнопку ОК для подтверждения.

Сохраните настройки кнопкой ОК.

Нажмите кнопку ОК для входа в Меню. При помощи центрального регулятора просмотрите перечень меню и выбор параметров, нажмите кнопку ОК для подтверждения.

ВНИМАНИЕ

Некоторые параметры защищены кодом доступа (код безопасности), предохраняющим рабочие параметры колонки от неуполномоченного изменения.

настройки дисплея

Главная страница дистанционного управления может быть персонализирована. На главной странице можно проверить время, дату и режим работы колонки, заданную температуру или фактическую, отмеченную интерфейсом системы, почасовое программирование, активированные источники энергии (если имеются) и экономию выделения CO₂.

Для доступа к настройкам дисплея нажмите кнопку ОК.

Поверните регулятор и выберите:

- **Меню котла**

Нажмите кнопку ОК.

Поверните регулятор и выберите:

- **Настройки дисплея**

Нажмите кнопку ОК.

В меню **“Настройки дисплея”** можно выбрать следующие параметры:

- **Язык**

Нажмите кнопку ОК.

Поверните регулятор и выберите нужный язык.

Нажмите кнопку ОК для подтверждения выбора и нажмите кнопку назад “↶” для возврата к предыдущей странице.

Поверните регулятор и выберите

- **Дата и время**

Нажмите кнопку ОК.

При помощи регулятора выберите день, нажмите кнопку ОК, поверните регулятор для выбора точной даты, нажмите кнопку ОК для подтверждения и перейдите к выбору месяца, затем года, всегда подтверждая настройку кнопкой ОК.

При помощи регулятора выберите время, нажмите кнопку ОК, поверните регулятор для выставления точного времени, нажмите кнопку ОК для подтверждения и перейдите к выбору и выставлению минут.



Базовая визуализация



Установка даты и времени

настройки дисплея

Нажмите кнопку ОК для подтверждения.

При помощи регулятора выберите декретное время, нажмите кнопку ОК, выберите автоматический или ручной, нажмите кнопку ОК.

Нажмите кнопку ОК для подтверждения выбора и нажмите кнопку назад "↶" для возврата к предыдущей странице.

Поверните регулятор и выберите:

- **Начальная страница**

при настройке начальной страницы можно выбрать данные, выводимые на экран. Выбрав "Персонализируемую" визуализацию, можно выбрать все нужные данные. В качестве альтернативы можно выбрать одну из готовых визуализаций:

базовая

Активные источники

Снижение выброса CO₂

Персональные настройки

базовые котла

котла выполнены

солнца

зоны отопления

модуль подогрева ГВС (если имеется)

Не доступно (если имеется)

Нажмите кнопку ОК для подтверждения выбора. Нажмите кнопку назад "↶" для возврата к предыдущей странице.

Поверните регулятор и выберите:

- **Яркость в режиме энергосбережения**

настройте регулятором яркость дисплея в режиме энергосбережения.

Нажмите кнопку ОК для подтверждения.

Поверните регулятор и выберите:

- **Подсветка**

задайте регулятором время подсветки дисплея после последнего использования интерфейса системы, когда дисплей не используется в течение определенного времени.

Нажмите кнопку ОК для подтверждения.

Поверните регулятор и выберите:

- **время подсветки экрана**

регулятором задайте время ожидания визуализации главной страницы.

Нажмите кнопку ОК для подтверждения.

Нажмите кнопку назад "↶" для возврата к предыдущей странице.

рабочий режим колонки

Для выбора рабочего режима колонки нажмите кнопку ОК.

На дисплее показывается:

- Программы таймера
- Летний / Зимний / Выкл.
- Меню котла

Поверните регулятор и выберите:

- **Летний / Зимний / Выкл.**

Нажмите кнопку ОК.

Поверните регулятор и выберите:

- (🏠) **ЛЕТНИЙ**
нагрев бытовой горячей воды, исключение отопления.
- (🏠🔥) **ЗИМНИЙ**
нагрев бытовой горячей воды и отопление.
- (🔥) **ТОЛЬКО ОТОПЛЕНИЕ**
исключение нагрева бойлера (если имеется)
- (🔌) **ВЫКЛ.**
Котёл выключена, режим против разморозки включен. При включенном режиме против разморозки на дисплее показывается символ:

“❄️”. Этот режим является защитой от разморозки трубопроводов.

Нажмите кнопку ОК для подтверждения.

Вновь нажмите кнопку ОК для возврата к предыдущей визуализации.

Поверните регулятор и выберите:

- **Программы таймера**

Нажмите кнопку ОК.

Поверните регулятор и выберите:

- (🔥🕒) **ПРОГРАММА**
Котёл будет работать согласно заданной почасовой программе.
- (🔥👉) **РУЧНОЙ**
Котёл будет работать в ручном режиме. Нажмите кнопку ОК для подтверждения.



Выбор зимнего режима



Выбор ручного режима

настройка температуры помещения

(Программы таймера) См. параграф "рабочие режимы колонки".

Регуляция температуры помещения в ручном режиме

Поверните рукоятку для настройки нужного значения температуры помещения. На дисплее показывается заданное значение.

Нажмите кнопку ОК для подтверждения.

На дисплей возвращается предыдущее изображение.

Регуляция температуры помещения в режиме почасового программирования

Пока действует режим почасового программирования можно временно изменить заданную температуру помещения.

Поверните рукоятку и задайте нужное значение температуры помещения. Нажмите кнопку ОК.

На дисплее показывается заданная температура и время, в течение которого требуется держать действующим изменение.

Поверните рукоятку для настройки времени окончания действия изменения, нажмите кнопку ОК для подтверждения.

На дисплее показывается символ "🏠⌚" напротив нужного значения температуры, действующего в течение действия изменения.

Нажмите кнопку "назад" "↶" для выхода из режима настройки без сохранения изменения.

Интерфейс системы SENSYS сохранит значение температуры вплоть до истечения заданного времени, после чего вернется к ранее заданному значению температуры помещения.



Изменение температуры помещения



Изменение температуры помещения в режиме почасового программирования

настройка температуры горячей воды отопления

Для доступа к настройкам отопления нажмите кнопку ОК.

Поверните регулятор и выберите:

- **Меню котла**

Нажмите кнопку ОК.

Поверните регулятор и выберите:

- **Настройки отопления**

Нажмите кнопку ОК.

Для настройки температуры подачи поверните регулятор и выберите:

- **Заданная температура отопления**

Нажмите кнопку ОК.

На дисплее показывается:

- **Заданная Т в Зоне 1**

- **Заданная Т в Зоне 2**

- **Заданная Т в Зоне 3**

Поверните регулятор и выберите:

- **Заданная Т в Зоне 1**

Нажмите кнопку ОК.

Поверните регулятор и задайте температуру подачи выбранной зоны.

Нажмите кнопку ОК для подтверждения.

Повторите вышеописанную операцию для настройки температуры подачи в других зонах, если они имеются.

Нажмите два раза кнопку назад "↶".

Для доступа к настройкам бытовой горячей воды нажмите кнопку ОК.

- **Летнее / зимнее время**

Эта функция позволяет активацию тепловой нагрузки в системах отопления, когда температура наружного воздуха опускается ниже температуры, заданной параметром "Температура перехода Лето/Зима" per un tempo impostato sul parametro "Время задержки Лето/Зима", или прерывание тепловой нагрузки, когда температура наружного воздуха поднимается выше заданной температуры.

Нажмите кнопку ОК.



Изменение температуры горячей воды отопления

Поверните регулятор и выберите:

- **зона 1**

- **Активация Лето/Зима** (Включить функцию для зоны 1)

- **Температура перехода Лето/Зима**

(Внешняя температура порога переключения для активации / деактивации тепловой нагрузки в системах отопления)

- **Время задержки Лето/Зима** (Задержка переключения для активации / деактивации тепловой нагрузки, когда температура наружного воздуха достигает заданной температуры).

почасовое программирование отопления

Вновь нажмите кнопку ОК для возврата к предыдущей визуализации.

Почасовое программирование позволяет колонке обогревать помещение согласно Вашим нуждам.

Для настройки почасового программирования отопления нажмите кнопку ОК. Поверните регулятор и выберите **Меню котла**. Нажмите кнопку ОК.

Поверните регулятор и выберите:

- **Настройки отопления**

Нажмите кнопку ОК.

На дисплее показывается:

- **Заданная температура отопления**
- **Почасовое программирование**
- **Режим "отпуск"**
- **Автоматический режим**

Поверните регулятор и выберите:

- **Почасовое программирование**

Нажмите кнопку ОК.

На дисплее показывается:

- **Свободное программирование**
- **Программирования с инструкциями**
- **Программы, заданные на фабрике**
- **Программирование/ручной**

Поверните регулятор и выберите:

- **СВОБОДНОЕ ПРОГРАММИРОВАНИЕ**

Нажмите кнопку ОК.

На дисплее показывается:

- Все зоны
- Зона 1
- Зона 2
- Зона 3

Поверните рукоятку и выберите зону, для которой требуется выполнить почасовое программирование:

Нажмите кнопку ОК.

Поверните регулятор и выберите:

- **установить комфортную t**

Нажмите кнопку ОК.

Поверните регулятор и измените значение температуры помещения на период комфорт (на дисплее мигает значение температуры).

Нажмите кнопку ОК для подтверждения.

Поверните регулятор и выберите

- **установить пониженную t**

Нажмите кнопку ОК.

Поверните регулятор и измените значение температуры помещения на период пониженной температуры (на дисплее мигает значение температуры).

Нажмите кнопку ОК для подтверждения.

Поверните регулятор и выберите

- **установить программу таймера**

Нажмите кнопку ОК.

Поверните регулятор и выберите день или дни недели, которые требуется запрограммировать.

При каждом выборе дня нажимайте кнопку ОК для подтверждения.

На дисплее показываются выбранные дни для программирования с рамкой.

Поверните регулятор и выберите "сохранить". Нажмите кнопку ОК, поверните рукоятку и задайте начало периода отопления, соответствующего мигающему значению. Нажмите кнопку ОК для подтверждения.

Нажмите кнопку ОК и поверните рукоятку для настройки времени окончания периода комфорт.

При необходимости добавить новые периоды поверните рукоятку и выберите Добавить период, нажмите кнопку ОК.

Повторите вышеописанную процедуру для настройки начала и окончания добавленного периода комфорт.

По завершении программирования поверните рукоятку и выберите Сохранить.

Нажмите кнопку ОК для подтверждения.

почасовое программирование отопления

Поверните регулятор и выберите:

- **Оставшиеся дни**
при наличии еще незапрограммированных дней и повторите вышеописанные операции

Поверните регулятор и выберите:

- **Изменение**
для изменения возможных ранее запрограммированных периодов

Поверните регулятор и выберите:

- **Выход**
для выхода из режима почасового программирования.

Нажмите кнопку ОК для подтверждения.

На дисплей возвращается предыдущее изображение. Нажмите кнопку назад "↶" для возврата к визуализации главной страницы.

Для облегчения операций почасового программирования конфигурация может быть выполнена посредством:

- Программирования с инструкциями
- Программ, заданных на фабрике

Поверните регулятор и выберите:

- **ПРОГРАММИРОВАНИЕ С ИНСТРУКЦИЯМИ**

Нажмите кнопку ОК.

Поверните рукоятку и выберите зону, для которой требуется выполнить почасовое программирование.

Нажмите кнопку ОК.

Поверните регулятор и выберите:

- **Программирование**

Нажмите кнопку ОК.

Затем следуйте поэтапно инструкциям, которые поочередно показываются на дисплее.



Выбор дней
почасовое программирование отопления

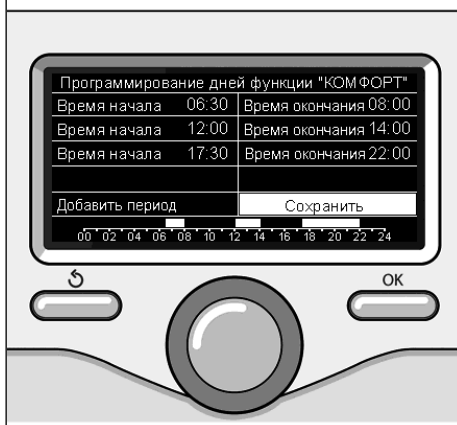

Настройка периода комфорт
почасовое программирование отопления

почасовое программирование отопления

- ПРОГРАММЫ, ЗАДАННЫЕ НА ФАБРИКЕ

Нажмите кнопку ОК.

Поверните рукоятку и выберите зону, для которой требуется выполнить почасовое программирование.

Нажмите кнопку ОК.

Поверните регулятор и выберите

- Программирование

Нажмите кнопку ОК.

Поверните регулятор и выберите из:

- Семейная программа
- Программа без обеда
- Полуденная программа
- Всегда включено

Нажмите кнопку ОК для подтверждения.

Поверните рукоятку для просмотра дней и времени начала и завершения программы отопления.

Поверните рукоятку и выберите "сохранить", нажмите кнопку ОК.

Нажмите кнопку "назад" "↶" для возврата к предыдущей визуализации.

- Программы таймера

(этот режим позволяет выбрать управление отоплением зон запрограммированное или ручное)

Нажмите кнопку ОК.

Поверните рукоятку и выберите зону, для которой выполняется настройка. Выберите режим почасового программирования или ручной.

Нажмите кнопку ОК.

Нажмите кнопку "назад" "↶" для возврата к предыдущей визуализации.

Для настройки температуры помещения достаточно повернуть рукоятку.

В зависимости от рабочего режима колонки



Выбор полуденной программы

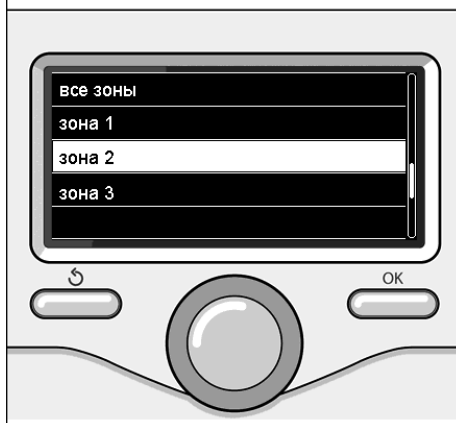

Выбор рабочего режима зоны 2

работа в ручном режиме отопления

Ручной режим отключает почасовое программирование отопления.

Ручной режим позволяет поддерживать отопление в непрерывном режиме.

Для выбора работы колонки в ручном режиме нажмите кнопку ОК для входа в Меню.

Поверните регулятор и выберите:

- Программы таймера

Нажмите кнопку ОК.

Поверните регулятор и выберите:

- Ручной

Поверните регулятор для выбора Ручного режима, нажмите кнопку ОК.

Вновь нажмите кнопку ОК для сохранения настроек. На дисплей возвращается предыдущее изображение.

Нажмите кнопку "назад" вплоть до возврата к визуализации главной страницы.



Выбор ручного режима

настройка температуры бытовой горячей воды

Поверните регулятор и выберите:

- **Меню котла**

Нажмите кнопку ОК.

Поверните регулятор и выберите:

- **Настройка горячей воды**

Нажмите кнопку ОК.

Поверните регулятор и выберите:

- **Заданная температура горячей воды**

Нажмите два раза кнопку ОК.

Поверните регулятор и задайте нужную температуру бытовой горячей воды.

Нажмите кнопку ОК для подтверждения.

Нажмите кнопку назад "↶" для возврата к предыдущей странице.

Режим **комфорт** позволяет сократить время ожидания активации запроса бытовой горячей воды.

Поверните регулятор и выберите:

- **Комфорт**

Нажмите кнопку ОК.

Поверните регулятор и выберите:

- **Отключена**
- **Синхронизирован по времени**
(позволяет поддерживать вторичный теплообменник горячим в течение периодов простоя колонки, повышая таким образом комфорт)
- **Всегда включено**

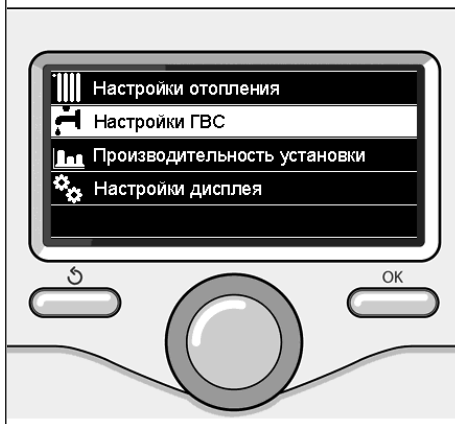

Выбор настройки температуры горячей воды

почасовое программирование бытовой горячей воды

Для настройки почасового программирования бытовой горячей воды нажмите кнопку ОК.

Поверните регулятор и выберите:

- **Меню котла**

Нажмите кнопку ОК.

Поверните регулятор и выберите:

- **Настройка горячей воды**

Нажмите кнопку ОК.

Поверните регулятор и выберите:

- **Почасовое программирование**

Нажмите кнопку ОК.

Поверните регулятор для выбора:

- **Свободное программирование**
- **Программы, заданные на фабрике**

Поверните регулятор для выбора:

- **Свободное программирование**

Нажмите кнопку ОК.

Поверните регулятор и выберите:

- **Программа горячей воды**
- **Вспомогательный таймер** (Модуль мгновенного нагрева горячей воды, Насос рециркуляции БГВ, Накопитель с электронагревателем)

В обоих случаях поверните регулятор и задайте температуру комфорт и пониженную, нажмите кнопку ОК для подтверждения.

Поверните регулятор для выбора:

- **Программирование**

Нажмите кнопку ОК. Для программирования следуйте инструкциям, приведенным в разделе "почасовое программирование отопления".

Поверните регулятор для выбора:

- **Программы, заданные на фабрике**

Нажмите кнопку ОК.

Поверните регулятор и выберите:

- **Программирование горячей воды**
- **Вспомогательный таймер** (Модуль мгновенного нагрева горячей воды, Насос рециркуляции БГВ, Накопитель с электронагревателем)

В обоих случаях поверните регулятор и задайте температуру комфорт и пониженную, нажмите кнопку ОК для подтверждения.

Поверните регулятор для выбора:

- **Программирование**

Нажмите кнопку ОК. Для программирования следуйте инструкциям, приведенным в разделе "почасовое программирование отопления", параграф "программы, заданные на фабрике":

- **Семейная программа**
- **Программа без обеда**
- **Полуденная программа**
- **Всегда включено.**

Нажмите кнопку ОК для подтверждения выбора и нажмите кнопку назад "↶" для возврата к предыдущей визуализации.

специальные режимы

Для программирования одной из специальных функций нажмите кнопку ОК.

Поверните регулятор и выберите

- **Меню котла**

Нажмите кнопку ОК.

Поверните регулятор и выберите:

- **Настройки отопления**

Нажмите кнопку ОК.

Поверните регулятор и выберите:

- **Режим "отпуск"**

- **Автоматический режим**

Нажмите кнопку ОК для подтверждения выбора.

В режиме "отпуск" отопление отключается на период отпуска.

- **РЕЖИМ "ОТПУСК"**

Нажмите кнопку ОК.

Поверните регулятор и выберите:

- **ВКЛ.**(включает режим)

- **ВЫКЛ.** (отключает режим)

Нажмите кнопку ОК.

При выборе ВКЛ. поверните регулятор для выбора даты возвращения из отпуска.

Это позволит интерфейсу системы в заданный день возобновить работу в ранее заданном режиме.

Нажмите кнопку ОК для сохранения настроек, на дисплее показывается предыдущая страница.

На странице активированных источников энергии при включенном режиме "отпуск" появляется символ .

- **AUTO function**

Режим АВТО автоматически задает рабочий режим системы в зависимости от типа монтажа и условий окружающей среды.

Терморегуляция в здании заключается в поддержании постоянной температуры в

помещениях при изменении климатических условий.

Нажмите кнопку ОК.

Поверните регулятор и выберите:

- **ВКЛ.** (включает режим)

- **ВЫКЛ.** (отключает режим)

Нажмите кнопку ОК для сохранения настроек, на дисплее показывается предыдущая страница.

На дисплее показывается линейка изменения.

Нажмите кнопку назад  для возврата к визуализации главной страницы.

На странице активированных источников энергии при включенном режиме "авто" появляется символ .

Настройка температуры помещения при активированном режиме АВТО

Если температура горячей воды отопления не соответствует требуемой, можно повысить ее или понизить посредством параметра «Заданная температура отопления».

На дисплее показывается линейка изменения. Нажмите кнопку ОК для подтверждения изменения или нажмите кнопку назад  для возврата к предыдущей странице без сохранения.



- ДОПОЛНИТЕЛЬНЫЕ ФУНКЦИИ

Интерфейс системы SENSYS совместим с Ariston NET, разработанный и изготовленный компанией Ariston для совместного использования в системах отопления и водоснабжения. Для получения дополнительной информации см главу.

Производительность установки

При наличии гелиоэнергетической системы можно вывести на дисплей энергетические характеристики установленной системы.

Поверните регулятор и выберите

- **Меню котла**

Нажмите кнопку ОК.

Поверните регулятор и выберите

- **Производительность установки**

Нажмите кнопку ОК.

Поверните регулятор и выберите:

- Активные источники
- Произведено энергии
- Снижение выброса CO₂
- Количество воды для душа
- Измерение энергии
- Журнал сбоев

Нажмите кнопку ОК для подтверждения выбора.

- **Активные источники**

Показывает энергию, выработанную солнечной панелью за время от 24 часов до недели или за год.

- **Произведено энергии**

Показывает энергию, выработанную солнечной панелью за время от 24 часов до недели или за год.

- **Снижение выброса CO₂**

Показывает экономию CO₂ в кг относительно расстоянию, проделанному в автомобиле

- **Количество воды для душа**

Котел: отображает приблизительный расход газа и электроэнергии, в кВт/ч, для системы ГВС и отопления за последние 4 месяца

Котел: отображает приблизительный расход газа и электроэнергии, в кВт/ч,

для системы ГВС и отопления за последние 4 месяца

Тепловой насос: отображает приблизительный расход электроэнергии, в кВт/ч, для системы ГВС, отопления и кондиционирования за последние 4 месяца

ЭНЕРГОПОТРЕБЛЕНИЕ

Система измерения энергопотребления, встроенное в данное изделие, основана на предварительном расчете. Следовательно, возможно различие между фактическим потреблением (или измеренным другой системой) и отображаемым.

Поворотом регулятора можно выбрать данные потребления, относящиеся к одному из четырех последних месяцев.

- **Измерение энергии**

Показывает процент горячей воды, имеющейся в накопителе и количество души, которое можно принять.

- **История энергопотребления**

Данный отчет отображает гистограмму потребления газа и электроэнергии в кВт/ч на основании временных параметров, выбираемых поворотом регулятора (24ч, за неделю, за месяц, за год).

Поверните регулятор для отображения:

- Архив потреблений для системы отопления
 - Архив потреблений для системы ГВС
 - Архив потреблений для системы кондиционирования
 - Журнал сбоев
- Обнуляет все сообщения отчета.

МОНТАЖ

Позиционирование

Прибор отмечает температуру в помещении, следовательно, при выборе места его установки необходимо учитывать некоторые факторы.

Установите прибор вдали от источников тепла (батареи отопления, солнечного света, печи и т.д.) и от сквозняков или окон, что может скомпрометировать считывание температуры окружающей среды. Установите прибор на высоте примерно 1,50 м от пола.



Внимание

Монтаж должен выполнять квалифицированный техник.

Перед монтажом обесточьте колонку.

Настенный монтаж

Крепление к стене интерфейса системы Sensys должно быть выполнено перед подсоединением к линии BUS.

- подключите двухжильный провод к блоку контактных зажимов (рис.1),
- откройте отверстия, необходимые для крепления
- установите крышку с фиксаторами на коробку на стене, используя винты, входящие в комплект (рис. 2),
- установите на крышку интерфейсный модуль, аккуратно сдвинув его вниз (рис. 3).



схема 1



схема 2

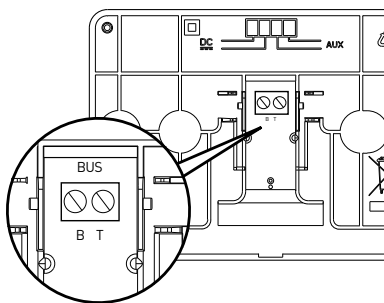

схема 3

Подсоединение колонки

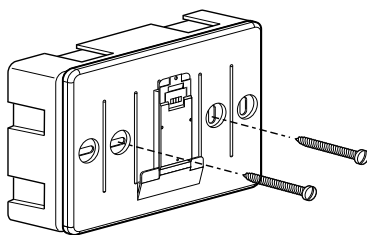
Передача, прием и расшифровка сигналов производится посредством протокола BUS BridgeNet®, связывающего колонку с интерфейсом системы.

- подсоедините пару проводов к разъему BUS на плате колонки
- подсоедините пару проводов от разъема BUS к зажиму интерфейса системы.

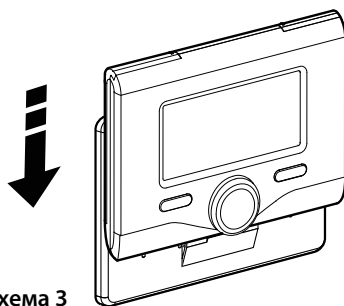
ПРИМЕЧАНИЕ: При соединении сенсора помещения с колонкой во избежание помех используйте экранированный провод или телефонный провод.

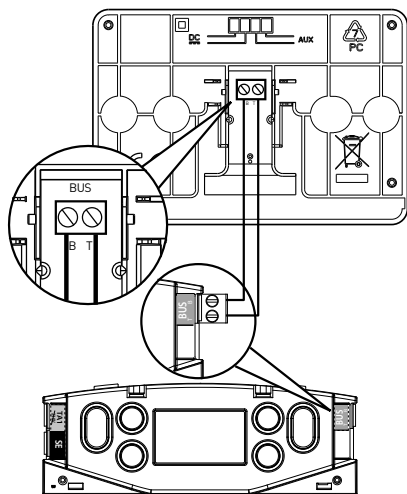
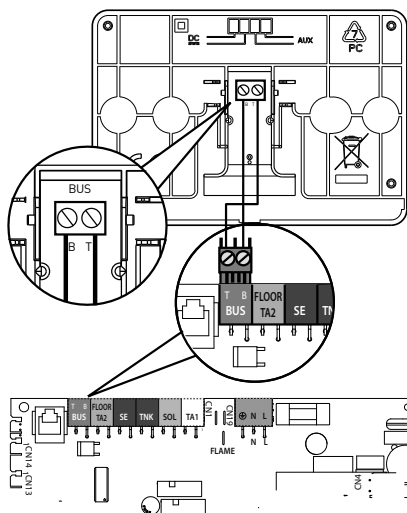

технический раздел



Внимание

Для обеспечения безопасности и исправной работы интерфейса системы его запуск в эксплуатацию должен выполняться квалифицированным техником, обладающими всеми знаниями согласно закону.

Порядок включения

- Установите интерфейс системы в соединительные направляющие, слегка протолкнув его вниз, после короткой инициализации интерфейс системы подсоединен;

- На дисплее показывается "Выбрать язык". Поверните регулятор и выберите нужный язык. Нажмите кнопку ОК для подтверждения.

- На дисплее показывается дата и время. При помощи регулятора выберите день, нажмите кнопку ОК, поверните регулятор для выбора точной даты, нажмите кнопку ОК для подтверждения и перейдите к выбору месяца, затем года, всегда подтверждая настройку кнопкой ОК.

При помощи регулятора выберите время, нажмите кнопку ОК, поверните регулятор для выставления точного времени, нажмите кнопку ОК для подтверждения и перейдите к выбору и выставлению минут.

Нажмите кнопку ОК для подтверждения. При помощи регулятора выберите декретное время, нажмите кнопку ОК, выберите автоматический или ручной, нажмите кнопку ОК.

На дисплее показывается начальная страница.

- Нажмите одновременно кнопки назад "↶" и "ОК" вплоть до появления на дисплее "Ввод кода".

- Поверните регулятор для ввода технического кода (234), нажмите кнопку ОК, на дисплее показывается **ТЕХНИЧЕСКИЙ РАЗДЕЛ**:

- Язык, дата и время
- Настройка сети Bus BridgeNet
- Меню котла
- Конфигурация с инструкциями
- Сервис
- Сбои

Поверните регулятор и выберите:

- **НАСТРОЙКА СЕТИ BUS Bridgenet**

На дисплее показывается перечень устройств, подсоединенных к системе:

- **Системный интерфейс (локальный)**
- Солнечный контроллер
- Котёл
- Управление энергией
- ...

Устройства, которые можно конфигурировать, помечены символом "☑".

Для установки правильной зоны, к которой относится интерфейс системы, поверните регулятор и выберите:

- **Системный интерфейс (локальный)**

Нажмите кнопку ОК для подтверждения выбора и нажмите кнопку назад "↶" для возврата к предыдущей визуализации.

Поверните регулятор и выберите:

- **Меню котла**

Нажмите кнопку ОК.

Поверните регулятор и просмотрите разные меню для выбора:

0 Рабочие параметры

1 Время -Дата-Язык

2 Параметры котла

3 Гелиосистема

4 Зона отопления 1

5 Зона отопления 2

6 Зона отопления 3

7 Зонный модуль

8 Сервисные параметры

9 Параметры работы с гибридными системами

10 Модуль предварительного подогрева ГВС

11 Многофункциональная доп.плата

- 12 Свободный параметр
- 13 Свободный параметр
- 14 Зона отопления 4
- 15 Зона отопления 5
- 16 Зона отопления 6
- 17 Параметры теплового насоса
- 19 Connectivity
- 20 Буфер
- 21 Зональный модуль

Выберите нужное меню, нажмите кнопку ОК. Поверните регулятор для настройки или визуализации значения. Нажмите кнопку ОК для подтверждения. Нажмите кнопку "назад" "↶" для возврата к предыдущей визуализации.

Для облегчения настройки параметров без входа в Меню котла можно выполнить конфигурацию посредством меню быстрого доступа "Конфигурация с инструкциями".

Поверните регулятор и выберите:

- **КОНФИГУРАЦИЯ С ИНСТРУКЦИЯМИ**

Нажмите кнопку ОК.

Поверните регулятор и выберите одно из показанных устройств.

- **Солнечный контроллер (если имеется)**
(следуйте инструкциям, приведенным в документации к гелиоэнергетической системе)
- **Управление энергией (если имеется)**
(следуйте инструкциям, приведенным в документации к системе теплового насоса)
- **Котёл**
- ...

Поверните регулятор и выберите:

- **Котёл**

Нажмите кнопку ОК.

Поверните регулятор и выберите:

- **Параметры конфигурации**
- **Рекомендации**
- **Тест режим**

- **Сервисные опции**

Поверните регулятор и выберите:

- **Параметры конфигурации**

(позволяет просмотреть и задать основные параметры для правильной работы колонки) Нажмите кнопку ОК.

Поверните регулятор и просмотрите разные настраиваемые параметры:

- **Параметры газа**
- **Параметры**
- **Замена электронной платы котла**
- **Визуальное отображение информации**
- **Зоны отопления**

Нажмите кнопку ОК для подтверждения.

Нажмите кнопку "назад" "↶" для возврата к предыдущей визуализации.

Поверните регулятор и выберите:

- **Рекомендации**

(Процедуры с инструкциями - хорошая помощь для настройки параметров колонки. Поверните регулятор и выберите перечень процедур, пошагово объясняющих порядок правильной конфигурации.)

Нажмите кнопку ОК.

Поверните регулятор и просмотрите разные настраиваемые параметры:

- **Заполнение системы отопления**
- **Удаление воздуха**
- **Функция «ТРУБОЧИСТ»**

Нажмите кнопку ОК для подтверждения.

Нажмите кнопку "назад" "↶" для возврата к предыдущей визуализации.

Поверните регулятор и выберите:

- **Тест режим**

(Этот режим позволяет управлять правильной работой комплектующих системы)

Нажмите кнопку ОК.

Поверните регулятор для просмотра перечня компонентов на дисплее.

Нажмите кнопку ОК для подтверждения.

Нажмите кнопку назад « ↶ » для возврата к предыдущей визуализации.

технический раздел

Поверните регулятор и выберите:

- **Сервисные опции**

(Этот режим позволяет сохранить данные, полученные из Сервиса, и напоминания о тех. обслуживании.)

Нажмите кнопку ОК.

Поверните регулятор и просмотрите разные настраиваемые параметры:

- **Сервисный Информационный Центр**
- **Включить сервисные предупреждения**
- **Сбросить сервисные предупреждения**
- **Месяцы оставшиеся до сервисного обслуживания**

Нажмите кнопку ОК для подтверждения.

Нажмите кнопку назад "⏪" для возврата к предыдущей визуализации.

Поверните регулятор и выберите:

- **Сервис**

(При необходимости проверить или конфигурировать некоторые основные параметры для правильной работы системы)

Нажмите кнопку ОК.

Поверните регулятор и произведите выбор из перечня систем:

- **Солнечный контроллер (если имеется)**
(следуйте инструкциям, приведенным в документации к гелиоэнергетической системе)
- **Управление энергией (если имеется)**
(следуйте инструкциям, приведенным в документации к системе теплового насоса)
- **Зональный модуль (если имеется)**
следуйте инструкциям, приведенным в документации к гелиоэнергетической системе
- **Котёл**

Поверните регулятор и выберите:

- **Котёл**

Нажмите кнопку ОК.

Поверните регулятор и выберите:

- **Параметры конфигурации**

Нажмите кнопку ОК.

Поверните регулятор и просмотрите разные параметры:

- **Параметры газа**
- **Параметры**
- **Замена электронной платы котла**

Нажмите кнопку ОК для подтверждения.

Нажмите кнопку назад "⏪" для возврата к предыдущей визуализации.

Поверните регулятор и выберите:

- **Неисправности**

Нажмите кнопку ОК.

Поверните регулятор и выберите:

- **Солнечный контроллер (если имеется)**
(следуйте инструкциям, приведенным в документации к гелиоэнергетической системе)
- **Управление энергией (если имеется)**
(следуйте инструкциям, приведенным в документации к системе теплового насоса)
- **Зональный модуль (если имеется)**
следуйте инструкциям, приведенным в документации к гелиоэнергетической системе
- **Котёл**

Нажмите кнопку ОК.

Поверните регулятор и выберите нужную систему:

Нажмите кнопку ОК.

Поверните регулятор для просмотра на дисплее последних 10 зарегистрированных сбоев.

Для настройки параметров терморегуляции нажмите одновременно кнопки назад "⏪" и "OK" вплоть до появления на дисплее "Ввод кода". Поверните регулятор для ввода технического кода (234), нажмите кнопку ОК, на дисплее показывается **Технический раздел**.

Поверните регулятор и выберите **Меню котла**. Нажмите кнопку ОК.

Поверните регулятор и выберите:

4 Зона отопления 1

Нажмите кнопку ОК.

4.1 Летнее / зимнее время

4.1.0 Активация Лето/Зима

Поверните регулятор и выберите:

- OFF

- ON

4.1.1 Температура перехода Лето/Зима

Порог внешнего переключения температуры для включения / выключения тепловой нагрузки при нагревании.

4.1.2 Время задержки Лето/Зима

Поверните ручку и выберите время задержки для активации функции.

Поверните регулятор и выберите:

4.2 Настройки зоны отопления 1

Нажмите кнопку ОК.

Поверните регулятор и выберите:

4.2.0 Зона 1 тепловой режим

Нажмите кнопку ОК.

Поверните регулятор и выберите диапазон температуры:

0 низкая температура

1 высокая температура

Нажмите кнопку ОК для подтверждения.

Поверните регулятор и выберите:

4.2.1 Вид терморегуляции

нажмите кнопку ОК

Поверните регулятор и задайте тип установленной терморегуляции:

- 0 Постоянная температура на подаче

- 1 Базовая терморегуляция

- 2 Датчик комнатной температуры

- 3 Датчик уличной температуры

- 4 Датчик комнатной и уличной температуры

нажмите кнопку ОК

Поверните регулятор и выберите:

4.2.2 Выбор наклона терморег.

нажмите кнопку ОК

Поверните регулятор и задайте кривую в зависимости от типа системы отопления и нажмите кнопку ОК.

- низкотемпературная система
(напольные панели)

кривая от 0,2 до 0,8

- высокотемпературная система
(радиаторы)

кривая от 1,0 до 3,5

Проверка пригодности выбранной кривой требует длительного времени, в течение которого может потребоваться некоторая корректировка.

При понижении внешней температуры (зимой) могут выявиться три условия:

1. температура в помещении понижается, что означает необходимость выбора более резкой кривой
2. температура в помещении повышается, что означает необходимость выбора более плавной кривой
3. температура в помещении остается стабильной, что означает правильно выбранную кривую

После выбора кривой, обеспечивающей стабильную температуру в помещении, необходимо проверить значение температуры

Поверните регулятор и выберите:

4.2.3 Сдвиг кривой терморег.

нажмите кнопку ОК.

Поверните регулятор и задайте нужное значение. Нажмите кнопку ОК для подтверждения.

ПРИМЕЧАНИЕ:

Если температура в помещении выше нужного значения, необходимо переместить кривую параллельно вниз. Если же температура в помещении ниже нужного значения, необходимо переместить ее параллельно вверх. Если температура в помещении соответствует выбранному значению, кривая является правильной.

терморегуляция

На приведенном ниже графическом изображении кривые разделены на две группы:

- низкотемпературные системы
- высокотемпературные системы

Разделение кривых на две группы обусловлено разной исходной точкой самих кривых, которая для высокотемпературных систем будет +10°C, поправка, которая обычно зависит от температуры подачи воды в системы такого типа при климатической терморегуляции.

Поверните регулятор и выберите:

4.2.4 Влияние комн.датчика

нажмите кнопку ОК.

Поверните регулятор и задайте оптимальное значение, затем нажмите кнопку ОК.

Влияние датчика помещения может быть отрегулировано от 20 (максимальное влияние) до 0 (влияние исключено). Таким образом можно отрегулировать влияние температуры в помещении на расчет температуры подачи воды в систему.

Поверните регулятор и выберите:

4.2.5 Максимальная температура

нажмите кнопку ОК.

Поверните регулятор и задайте оптимальное значение, затем нажмите кнопку ОК.

Поверните регулятор и выберите:

4.2.6 Минимальная температура

нажмите кнопку ОК

Поверните регулятор и задайте оптимальное значение, затем нажмите кнопку ОК.

4.2.9 Heat request mode

Поверните регулятор и выберите:

- Стандартный
- RT Time Programs Exclusion
- Принудительный запрос на отопление (Всегда генерирует тепловую нагрузку активный)

Повторите вышеописанные операции для настройки значений для зон 2 и 3, выбрав меню 5 и 6.



таблица меню

МЕНЮ	МЕНЮ	ПАРАМЕТР	ОПИСАНИЕ	ДИАПАЗОН	ПРИМЕЧАНИЕ	
0			Рабочие параметры			
0	2		Рабочая сеть			
0	2	0	Наличие сети	Котёл Основной интерфейс Солнечный контроллер Солнечный контроллер Управление каскадом Управление энергией Управл.энергией от ВИЭ Тепловой насос Тепловой насос Комнатный датчик Зональный модуль Дистанционный модем Многофункц. доп.плата Fresh Water Station Контроллер плавательного бассейна Основной интерфейс пользователя Многозональное управление Комнатный датчик Связь с компьютером Электроводонагреватель eBUS Хронотермостат Heat Pump TDM LPB Gateway		
0	3		СИСТЕМНЫЙ ИНТЕРФЕЙС			
0	3	0	Номер зоны	Номер зоны установить зону		
0	3	1	Коррекция комнатной температуры			
0	3	2	Верс. ПО дисплея			
0	4		User interface			
0	4	0	Зона отопл.на дисплее			
0	4	1	время подсветки дисплея			
0	4	2	Откл.кнопки терморегул.			
2			Параметры котла			
2	0		Основные настройки			
2	0	0	Установка температуры ГВС			
2	1		Свободные параметры			
2	1	0	Свободные параметры котла			
2	2		Настройки			
2	2	0	Плавный розжиг			
2	2	1	максимальная степень модуляции	Отключен - ВКЛ		
2	2	2	Модуляция вентилятора	0. Исключена 1. Активирована		

таблица меню

МЕНЮ	МЕНЮ	ПАРАМЕТР	ОПИСАНИЕ	ДИАПАЗОН	ПРИМЕЧАНИЕ
2	2	3	Термостат пола или ТП 2	0. Термостат пола 1. Термостат помещения 2	
2	2	4	Терморегуляция	0. Отсутствует 1. Имеется	
2	2	5	Задержка Включения Отопления	0. Отключена 1. 10 сек 2. 90 сек 3. 210 сек	
2	2	6	Конфигурация стандартных колонок	0. Монокамера открыта 1. Монокамера открыта VMC 2. Герметичная монокамера фиксированный вентилятор 3. Герметичная монокамера модулирующий вентилятор 4. Битермическая камера открыта 5. Битермическая герметичная камера	
2	2	7	Гибридная Котёл	0. Исключена 1. Активирована	
2	2	8	Версия Колонки	0. Проточ. Котёл БГВ и отопл. 1. Внеш. накопитель с датчиком ОТК 2. Внеш. накопитель с Термостат 3. Микронакопитель 4. Накопит. стратиф. воды 6. Накопитель	
2	2	9	Номинальная мощность колонки		
2	3		Отопление-1		
2	3	0	Макс. абсолют. мощ. отопления		
2	3	1	Макс. регулируемая мощность отопления		
2	3	2	Процент макс. мощности БГВ		
2	3	3	Минимальная мощность котла		
2	3	4	Макс. мощность котла в%		
2	3	5	Тип задержки старта отопления	0. Ручной 1. Автоматический	
2	3	6	время задержки старта отопления		
2	3	7	Постциркуляция отопления		
2	3	8	Скорость насоса	0. Низкая скорость 1. Высокая скорость 2. Модуляция	
2	3	9	ΔT для перекл. скорости насоса		
2	4		Система отопления , часть 2		
2	4	0	Минимальное давление		
2	4	1	Предупреждение давлении		
2	4	2	давление подпитки		

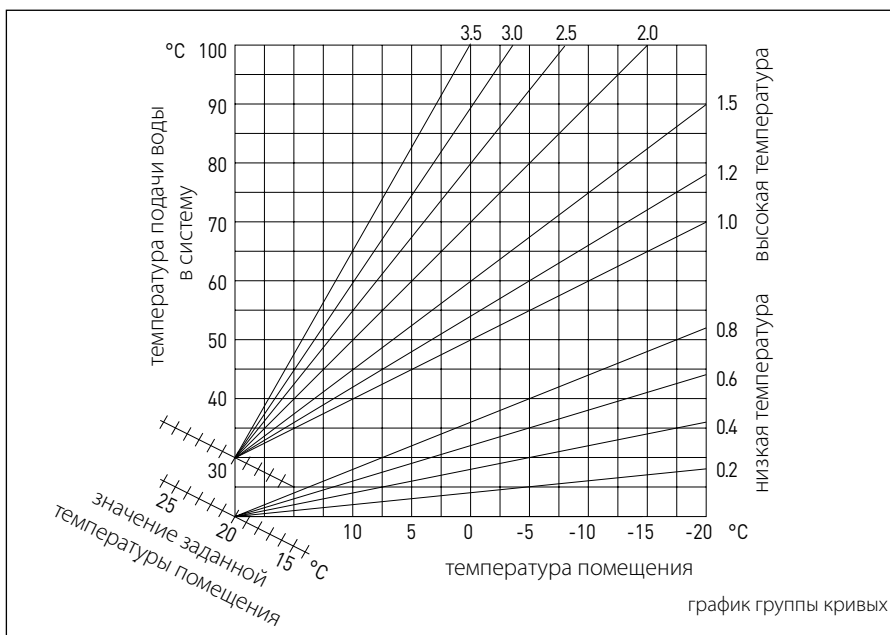
таблица меню

МЕНЮ	МЕНЮ	ПАРАМЕТР	ОПИСАНИЕ	ДИАПАЗОН	ПРИМЕЧАНИЕ
2	4	3	Поствентиляция отопления	Отключен - ВКЛ	
2	4	4	Шаг времени повыш/пониж t		
2	4	5	Макс. скорость насоса		
2	4	6	Мин. скорость насоса		
2	4	7	Тип контроля теплоносителя	Датчики температуры Реле давления Датчик давления	
2	4	8	Полуавтоматическая подпитка		
2	4	9	Коррекция уличной температуры		
2	5		Горячее водоснабжение		
2	5	0	Функция "Комфорт"	0. Отключена 1. Синхронизирован по времени 2. Всегда активирована	
2	5	1	Задержка повт.вкл "Комфорт"		
2	5	2	Задержка старта режима ГВС		
2	5	3	Логика горелки в реж.ГВС	Режим «Антинакип» заданная температура ГВС +4°C	
2	5	4	Постциркуляция в режиме ГВС	Отключен - ВКЛ	
2	5	5	Задержка ГВС->ОТОПЛ		
2	5	6	Адаптивная	Отключен - ВКЛ	
2	5	7	Функция «Антилегионелла»	Отключен - ВКЛ	
2	5	8	Антилегионелла (частота включения)		
2	5	9	Антилегионелла (температурный режим)		
2	6		Параметры настройки котла		
2	6	0	Активация ручного режима	0. Стандартный режим 1. Ручной режим	
2	6	1	Управление насосом котла	Отключен - ВКЛ	
2	6	2	Управление вентилятором	Отключен - ВКЛ	
2	6	3	Управление 3-ходовым клапаном	БГВ - Отопление	
2	6	4	Управление насосом ГВС	Отключен - ВКЛ	
2	6	5	Additional Output Control	Отключен - ВКЛ	
2	7		Тестовые и сервисные функции		
2	7	0	Режим "Трубочист"	Отключен - ВКЛ	
2	7	1	Функция «Антивоздух»	Отключен - ВКЛ	
2	8		Сброс настроек меню		
2	8	0	Возвращение к заводским настройкам	OK = Да, esc = НЕТ	
3			Гелиосистема		
3	0		Основные настройки		
3	0	0	Заданная температура бойлера		
3	0	1	Пониженная температура бойлера		
3	1		Статистика гелиосистемы		

таблица меню

МЕНЮ	МЕНЮ	ПАРАМЕТР	ОПИСАНИЕ	ДИАПАЗОН	ПРИМЕЧАНИЕ
3	1	0	Солнечная энергия		
3	1	1	Солнечная энергия 2		
3	1	2	Время работы насоса		
3	1	3	Суммарное время перегрева коллектора		
3	2		Настройки геиосистемы 1		
3	2	0	Функция "Антилегионелла"	Отключен - ВКЛ	
3	2	1	Гидравлическая схема	0 Отсутствует 1 Базовая, 1-теплообменник 2 Базовая, 2-теплообменника 3 Нагрев электричеством 4 Нагрев от котла	
3	2	2	Настройки электрического ТЭНа	Связь с ночным тарифом Основное время	
3	2	3	ΔT на колл. для вкл.насоса		
3	2	4	ΔT на колл. для откл. насоса		
3	2	5	Мин.т в коллекторе для вкл.насоса		
3	2	6	старт насоса для проверки t колл.	Отключен - ВКЛ	
3	2	7	Функция охлаждения коллектора	Отключен - ВКЛ	
3	2	8	t старта котла для нагрева		
3	2	9	t антизамерз.коллектора		
3	3		Настройки геиосистемы 2		
3	3	0	Настройка протока		
3	3	1	Электронный датчик давления	Отключен - ВКЛ	
3	3	2	Активный сенсор давления	Отключен - ВКЛ	
3	3	3	Активн. анод «PROTECH»	Отключен - ВКЛ	
3	3	4	Настройки доп. релейного выхода	0. Внутренний запрос 1 Аварийная сигнализация 2 Насос стратификац. накопления ГВС	
3	3	5	диапазон модуляции насоса		
3	3	6	Antilegionella		
3	3	7	Заданная t ф."Antilegionella"		
3	3	8	Свободн.парам. солн. Системы		
3	3	9	Свободн.парам. солн. Системы		
3	4		Ручной режим		
3	4	0	Активация ручного режима	Отключен - ВКЛ	
3	4	1	Насос солнечного контура активен	Отключен - ВКЛ	
3	4	2	Позиция 3-х ходового клапана	Контакты замкнуты Контакты разомкнуты	
3	4	3	Внешний выход AUX активирован	Отключен - ВКЛ	
3	4	4	Внешний выход OUT активирован	Отключен - ВКЛ	

таблица меню

МЕНЮ	МЕНЮ	ПАРАМЕТР	ОПИСАНИЕ	ДИАПАЗОН	ПРИМЕЧАНИЕ
3	4	5	Управл. смесительн.клапаном	Отключено Контакты разомкнуты Полностью закрыт	
3	5		Диагностика гелиоэнергетика 1		
3	5	0	Температура коллектора гелиоэнергетика		
3	5	1	Нижний датчик бойлера		
3	5	2	Верхний датчик бойлера		
3	5	3	Температура на обратной линии отопления		
3	5	4	Датчик на подаче в коллектор		
3	5	5	Датчик на выходе из коллектора		
3	6		Тест гелиосистемы 2		
3	6	0	проток в солнечном контуре		
3	6	1	Давление в солнечном контуре		
3	6	2	Емкость бака-накопителя	отсутствует 150 литров 200 литров 300 литров	
3	6	3	Количество точек водоразбора		
3	6	4	подпитка бака-накопителя		
3	8		Последние 10 неисправностей		
3	8	0	Сброс журнала неисправностей		
3	8	1	Сброс перечня сбоев	Сброс? ОК=Да, ESC=Нет	
3	9		Сброс настроек меню		
3	9	0	Сброс настроек меню	Сброс? ОК=Да, ESC=Нет	
4			Зона отопления 1		
4	0		Заданная температура		
4	0	0	Температура дневная		
4	0	1	Температура ночная		
4	0	2	Установленн. t зоны 1		
4	0	3	Зона пониженной t		
4	1		Летнее / зимнее время		
4	1	0	Активация Лето/Зима		
4	1	1	Температура перехода Лето/Зима		
4	1	2	Время задержки Лето/Зима		
4	2		Настройки зоны отопления 1		
4	2	0	Зона 1 тепловой режим	Низкотемпературный Высокотемпературный	

таблица меню

МЕНЮ	МЕНЮ	ПАРАМЕТР	ОПИСАНИЕ	ДИАПАЗОН	ПРИМЕЧАНИЕ
4	2	1	Вид терморегуляции	Постоянная температура на подаче Базовая терморегуляция Датчик комнатной температуры Датчик уличной температуры Датчик комнатной и уличной температуры	
4	2	2	Выбор наклона терморег.		
4	2	3	Сдвиг кривой терморег.		
4	2	4	Влияние комн.датчика		
4	2	5	Максимальная температура		
4	2	6	Минимальная температура		
4	2	7	Тип отопительного контура	Радиаторная малоинерционная Радиаторная средней степени инерции Радиаторная инерционная Теплые полы малоинерционные Теплые полы средней степени инерции Теплые полы инерционные Только пропорциональное	
4	2	8	Влияние комнатн. датчика на терморегуляцию		HYD
4	3		Диагностика зоны отопления 1		
4	3	0	Температура в помещении		
4	3	1	Заданная t в помещ.		
4	3	2	t подачи		
4	3	3	t возврата		
4	3	4	Запрос на отопление зона 1	Отключен - ВКЛ	
4	3	5	Состояние насоса	Отключен - ВКЛ	
4	4		Настройки модуля Зоны 1		
4	4	0	Модуляция на насосе зоны 1	Постоянная Переключение по ΔT Переключение по давлению	
4	4	1	Заданная ΔT для мод.насоса		
4	4	2	Постоянная скорость насоса		
4	5		Охлаждение		
4	5	0	Задать t охлаждения для зоны 1		
4	5	1	Диапазон t охладж. для зоны 1	Фанкойл - Теплый пол	
4	5	2	Вид терморегуляции	ON/OFF Термостат Постоянная температура на подаче Датчик уличной температуры	
4	5	3	Выбор наклона терморег.		
4	5	4	Сдвиг кривой терморег.		

таблица меню

МЕНЮ	МЕНЮ	ПАРАМЕТР	ОПИСАНИЕ	ДИАПАЗОН	ПРИМЕЧАНИЕ
4	5	5	Влияние комн.датчика		
4	5	6	Максимальная температура		
4	5	7	Минимальная температура		
4	5	8	ΔТ модуляции насоса		
5			Зона отопления 2		
5	0		Заданная температура		
5	0	0	Температура дневная		
5	0	1	Температура ночная		
5	0	2	Установленн. t зоны 2		
5	0	3	Зона пониженной t		
5	0	4	T Day Cool TRAD		
5	1		Летнее / зимнее время		
5	1	0	Активация Лето/Зима		
5	1	1	Температура перехода Лето/Зима		
5	1	2	Время задержки Лето/Зима		
5	2		Настройки зоны отопления 2		
5	2	0	Зона 2 тепловой режим	0. Низкая температура 1. Высокая температура	
5	2	1	Вид терморегуляции	Постоянная температура на подаче Базовая терморегуляция Датчик комнатной температуры Датчик уличной температуры Датчик комнатной и уличной температуры	
5	2	2	Выбор наклона терморег.		
5	2	3	Сдвиг кривой терморег.		
5	2	4	Макс.влияние датч. t		
5	2	5	Максимальная температура		
5	2	6	Минимальная температура		
5	2	7	Тип отопительного контура	Радиаторная малоинерционная Радиаторная средней степени инерции Радиаторная инерционная Теплые полы малоинерционные Теплые полы средней степени инерции Теплые полы инерционные Только пропорциональное	
5	2	8	Влияние комнатн. датчика на терморегуляцию		HYD
5	3		Диагностика зоны отопления 2		
5	3	0	Температура в помещении		
5	3	1	Заданная t помещения		

таблица меню

МЕНЮ	МЕНЮ	ПАРАМЕТР	ОПИСАНИЕ	ДИАПАЗОН	ПРИМЕЧАНИЕ
5	3	2	t подачи		
5	3	3	t возврата		
5	3	4	Запрос на отопление зона 2	Отключен - ВКЛ	
5	3	5	Состояние насоса	Отключен - ВКЛ	
5	4		Настройки Зоны 2		
5	4	0	Модуляция насоса зоны 2	Постояная Переключение по ΔT Переключение по давлению	
5	4	1	ΔT для модул.насоса		
5	4	2	Постоянная скорость насоса		
5	5		Охлаждение		
5	5	0	Задать t охлаждения для зоны 2		
5	5	1	Диапазон t охладж. для зоны 2	Фанкойл Теплый пол	
5	5	2	Вид терморегуляции	ON/OFF Термостат Постоянная температура на подаче Датчик уличной температуры	
5	5	3	Выбор наклона терморег.		
5	5	4	Сдвиг кривой терморег.		
5	5	5	Влияние комн.датчика		
5	5	6	Максимальная температура		
5	5	7	Минимальная температура		
5	5	8	ΔT модуляции насоса		
6			Зона отопления 3		
6	0		Заданная температура зоны 3		
6	0	0	Температура дневная		
6	0	1	Температура ночная		
6	0	2	Установленная t зоны 3		
6	0	3	Зона пониженной t		
6	0	4	T Day Cool TRAD		
6	1		Летнее / зимнее время		
6	1	0	Активация Лето/Зима		
6	1	1	Температура перехода Лето/Зима		
6	1	2	Время задержки Лето/Зима		
6	2		Настройки зоны отопления 3		
6	2	0	Зона 3 тепловой режим	Низкотемпературный Высокотемпературный	

таблица меню

МЕНЮ	МЕНЮ	ПАРАМЕТР	ОПИСАНИЕ	ДИАПАЗОН	ПРИМЕЧАНИЕ
6	2	1	Вид терморегуляции	Постоянная температура на подаче Базовая терморегуляция Датчик комнатной температуры Датчик уличной температуры Датчик комнатной и уличной температуры	
6	2	2	Выбор наклона терморег.		
6	2	3	Сдвиг кривой терморег.		
6	2	4	Влияние датчика t помещ.		
6	2	5	Максимальная температура		
6	2	6	Минимальная температура		
6	2	7	Тип отопительного контура	Радиаторная малоинерционная Радиаторная средней степени инерции Радиаторная инерционная Теплые полы малоинерционные Теплые полы средней степени инерции Теплые полы инерционные Только пропорциональное	
6	2	8	Влияние комнатн. датчика на терморегуляцию		
6	3		Диагностика зоны отопления 3		
6	3	0	Температура в помещении		
6	3	1	Заданная t в помещ.		
6	3	2	t подачи		
6	3	3	t возврата		
6	3	4	Запрос на отопление зона 3	Отключен - ВКЛ	
6	3	5	Состояние насоса	Отключен - ВКЛ	
6	4		Настройки Зоны 3		
6	4	0	Модуляция насоса 3 зоны	Постоянная Переключение по ΔT Переключение по давлению	
6	4	1	ΔT модуляции насоса		
6	4	2	Постоянная скорость насоса		
6	5		Охлаждение		
6	5	0	Задать t охлаждения для зоны 2		
6	5	1	Диапазон t охладж. для зоны 2	Фанкойл Теплый пол	
6	5	2	Вид терморегуляции	ON/OFF Термостат Постоянная температура на подаче Датчик уличной температуры	
6	5	3	Выбор наклона терморег.		

таблица меню

МЕНЮ	МЕНЮ	ПАРАМЕТР	ОПИСАНИЕ	ДИАПАЗОН	ПРИМЕЧАНИЕ
6	5	4	Сдвиг кривой терморег.		
6	5	5	Влияние комнд.датчика		
6	5	6	Максимальная температура		
6	5	7	Минимальная температура		
6	5	8	ΔТ модуляции насоса		
7			Зонный модуль		
7	1		Режим ручного управления		
7	1	0	Ручной режим ЗМ	Отключен - ВКЛ	
7	1	1	Управление насосом 1 зоны	Отключен - ВКЛ	
7	1	2	Управление насосом 2 зоны	Отключен - ВКЛ	
7	1	3	Управление насосом 3 зоны	Отключен - ВКЛ	
7	1	4	Упр.смесит. клапаном 2 зоны	Отключено Контакты разомкнуты Полностью закрыт	
7	1	5	Управл.смесит. клапаном 3 зоны	Отключено Контакты разомкнуты Полностью закрыт	
7	2		Настройки Зон. Модуля		
7	2	0	Гидравлические схемы	0. Отсутствует 1. MCD 2. MGM II 3. MGM III 4. MGZ I 5. MGZ II 6. MGZ III	
7	2	1	Коррекция t подачи		
7	2	2	Внешний вых. сигнал	Запрос тепла Внешний насос Аварийная сигнализация	
7	2	3	Коррекция уличной температуры		
7	3		Не доступно		
7	3	0	Сдвиг кривой терморег. охладж.		
7	3	1	Свободный параметр		
7	4		Режим ручного управления 2		
7	4	0	Ручной режим Зон.Модуль	Отключен - ВКЛ	
7	4	1	Управление насосом 4 зоны	Отключен - ВКЛ	
7	4	2	Управление насосом 5 зоны	Отключен - ВКЛ	
7	4	3	Управление насосом 6 зоны	Отключен - ВКЛ	

таблица меню

МЕНЮ	МЕНЮ	ПАРАМЕТР	ОПИСАНИЕ	ДИАПАЗОН	ПРИМЕЧАНИЕ
7	4	4	Упр.. смесит. клапаном 5 зоны	Отключено Контакты разомкнуты Полностью закрыт	
7	4	5	Упр.. смесит. клапаном 6 зоны	Отключено Контакты разомкнуты Полностью закрыт	
7	5		Настройки Зон.Модуля 2		
7	5	0	Гидравлические схемы	0. Не определена 1. MCD 2. MGM II 3. MGM III 4. MGZ I 5. MGZ II 6. MGZ III	
7	5	1	Коррекция температуры подачи		
7	5	2	Внешний вых. сигнал	Запрос тепла Внешний насос Аварийная сигнализация	
7	5	3	Коррекция уличной температуры		
7	6		Свободный параметр 2		
7	6	0	Свободный параметр		
7	8		Журнал неисправностей		
7	8	0	Последние 10 неисправностей		
7	8	1	Сброс журнала неисправностей	Сброс? ОК=Да, ESC=Нет	
7	8	2	Последние 10 неисправностей 2		
7	8	3	Сброс журнала неисправностей 2	Обнулить? ОК=Да, esc=Нет	
7	9		Сброс настроек меню		
7	9	0	Сброс настроек меню	Обнулить? ОК=Да, esc=Нет	
7	9	1	Заводские настройки меню 2	Обнулить? ОК=Да, esc=Нет	
8			Сервисные параметры		
8	0		Статистические параметры котла -1		
8	0	0	Diverter valve cycles No. (n x10)		
8	0	1	Boiler circulator cycles No. (n x10)		
8	0	2	Boiler Life Time (h x10)		
8	0	3	Time of fan ON (h x10)		
8	0	4	Fan cycles No. (n x10)		
8	0	5	CH flame detection No. (n x10)		
8	0	6	DHW flame detection No. (n x10)		
8	0	7	Nr rilevazioni fiamma in sanitario. (n x10)		

таблица меню

МЕНЮ	МЕНЮ	ПАРАМЕТР	ОПИСАНИЕ	ДИАПАЗОН	ПРИМЕЧАНИЕ
8	1		Статистические параметры котла - 2		
8	1	0	Время работы:"Отопл"(чх10)		
8	1	1	Время работы:"ГВС"(чх10)		
8	1	2	кол-во сбоев по розжигу(чх10)		
8	1	3	Кол-во циклов розжига(чх10)		
8	1	4	Общая продолжительн. работы		
8	1	5	Общее количество подпиток (чх10)		
8	2		Котел		
8	2	0	Модуляция вентилятора		
8	2	1	Состояние вентилятора	Отключен - ВКЛ	
8	2	2	Скорость вентилят.		
8	2	3	Скорость насоса	Выключено Низкая скорость Высокая скорость	
8	2	4	Позиция 3-х ходового клапана	ГВС Отопление	
8	2	5	Расход горячей воды л/мин		
8	2	6	Состояние пневмореле	Контакты разомкнуты Контакты замкнуты	
8	2	7	Модуляция насоса в %		
8	2	8	Мощность котла		
8	3		отображение температуры в котле		
8	3	0	Заданная температура отопления		
8	3	1	Температура подачи отопления		
8	3	2	Температура возврата отопления		
8	3	3	Температура ГВС		
8	3	4	Температура продуктов сгорания		
8	3	5	Температура на улице		
8	4		Бойлер и солнечная система		
8	4	0	Измеренная t в накопительном баке		
8	4	1	Температура в солнечном коллекторе		
8	4	2	Температура воды на входе в бак		
8	4	3	Температура нижнего датчика в баке-накопителе		
8	4	4	Заданная t стратификац. режима		
8	5		Сервисные параметры		
8	5	0	кол-во месяцев до Т.О.		
8	5	1	Вкл обратн.отсчета до ТО	Отключен - ВКЛ	

таблица меню

МЕНЮ	МЕНЮ	ПАРАМЕТР	ОПИСАНИЕ	ДИАПАЗОН	ПРИМЕЧАНИЕ
8	5	2	Сброс сообщ. о необх. ТО	Отменить? ОК=Да, esc=Нет	
8	5	3	Состояние теплообменника ГВС	Нормальное состояние Частично засорен накипью Сильно забит накипью, нужна замена	
8	5	4	Верс ПО дисплея		
8	5	5	Верс ПО платы		
8	5	6	Состояние расширительного бака	требуется подкачка бака Состояние нормальное	
8	6		Журнал неисправностей		
8	6	0	Последние 10 неисправностей		
8	6	1	Сброс журнала неисправностей	Сброс? ОК=Да, esc=Нет	
8	7		Свободный параметр		
8	7	0	Свободный параметр котла		
9			Параметры работы с гибридными системами		
9	0		Параметры пользователя		
9	0	0	Hybrid Mode	«АУТО» Только котел Только тепловой насос	
9	0	1	Логика энергопотребления	Максимальное энергосбережение Максимальное экологичность	
9	0	2	ECO / COMFORT	ECO PLUS ECO СРЕДНИЙ COMFORT COMFORT PLUS	
9	0	3	AUTO function	Отсутствует - Присутствует	
9	0	4	Активация бесшумного режима	Отсутствует - Присутствует	
9	0	5	Бесшумный режим старт [ч:мм]		
9	0	6	Бесшумный режим стоп [ч:мм]		
9	0	7	Встроенные ФЭМ (фотогальваника)	Не активно Активно	
9	0	8	Заданная t ФЭМ (фотогальваника)		
9	1		Управление энергопотреблением часть 1		
9	1	0	Гидравлическая схема	Не назначено WHB Combi WHB + Tank	
9	1	1	установка t подачи теплового насоса		
9	1	2	Температура на улице для отключения котла		
9	1	3	t на улице для включения тепл.насоса		
9	1	4	Коррекция уличной температуры		

таблица меню

МЕНЮ	МЕНЮ	ПАРАМЕТР	ОПИСАНИЕ	ДИАПАЗОН	ПРИМЕЧАНИЕ
9	1	5	Активн. анод "PROTECH"	Отключено - Включено	
9	1	6	Настройки многофункционального реле 1	Не назначено Неисправность Неисправность датчика влажности Внешний запрос на нагрев	
9	1	7	Настройки многофункционального реле 2	Не назначено Неисправность Неисправность датчика влажности Внешний запрос на нагрев	
9	1	8	Настройки многофункционального входа 1	Не назначено Датчик влажности	
9	1	9	AUX P2 circulator setting	Внешний насос - Cooling circulator	
9	2		Energy Tariff Setting		
9	2	0	Мин, допустимое соотношение стоимости электричества/Газа		
9	2	1	Макс, допустимое соотношение стоимости электричества/Газа		
9	2	2	Оотношение основной энергии к электрической (Valx100)		
9	2	3	Цена газа за 1 кВт ч		
9	2	4	Стоимость электронергии кВт/час		
9	2	5	Стоимость эл.энергии по льготному тарифу кВт/час		
9	2	6	External Boiler Efficiency		
9	2	7	Свободный параметр		
9	2	8	Свободный параметр		
9	3		Отопление		
9	3	0	Время предварительного старта насоса в режиме отопления		
9	3	1	Настройка времени предварительного старта насоса		
9	3	2	Постциркуляция отопления		
9	3	3	Скорость насоса	Низкая скорость Высокая скорость Модуляция насоса	
9	3	4	ΔT для насоса		
9	3	5	Минимальное давление		
9	3	6	Предупреждение давлению		
9	3	7	Макс. скорость насоса		
9	3	8	Мин. скорость насоса		

таблица меню

МЕНЮ	МЕНЮ	ПАРАМЕТР	ОПИСАНИЕ	ДИАПАЗОН	ПРИМЕЧАНИЕ
9	3	9	Режим сушки теплого пола с заданной t		
9	4		Охлаждение		
9	4	0	Активация режима охлаждения	Не активно Активно	
9	4	1	Охлаждение, время защиты от частых пусков		
9	4	2	t подачи при охлаждении тепловым насосом		
9	5		Горячее водоснабжение		
9	5	0	Заданная комфортная температура		
9	5	1	Пониженная температура ГВС		
9	5	2	Функция «Комфорт»	Отключена Основное время Включена постоянно	
9	5	3	Tank charge mode	Стандартное Only HP Fast	
9	5	4	Функция «Антилегионелла»	Отключено - Включено	
9	5	5	Периодичность включения функции "Антилегионелла"		
9	5	6	Температура функции "Антилегионелла"		
9	5	7	Максимальная продолжительность		
9	5	8	Время начала [чч:мм]		
9	6		Ручной режим - 1		
9	6	0	Активация ручного режима	Отключено - Включено	
9	6	1	Управление скоростью насоса	Выключено Низкая скорость Высокая скорость	
9	6	2	Управление 3-ходовым клапаном	ГВС Отопление	
9	6	3	3-х ходовой клапан охлаждение	Отопление Охлаждение	
9	6	4	Внешний насос	Отключено Включено	
9	6	5	Выходы многофункциональных реле 1 и 2	Отключено Включено	
9	6	6	Принудительный старт теплового насоса в режиме отопления	0. Выключен 1. Включен	
9	6	7	Тест теплового насоса (охлаждение)	Отключено - Включено	
9	6	8	Force WHB	Отключено - Включено	
9	6	9	Проверка активного анода Pro-Tech	Отключено - Включено	
9	7		Проверочные циклы HP		

таблица меню

МЕНЮ	МЕНЮ	ПАРАМЕТР	ОПИСАНИЕ	ДИАПАЗОН	ПРИМЕЧАНИЕ
9	7	0	Принудительный режим оттаивания теплового насоса	Отключен - ВКЛ	
9	7	1	Сушка стяжки теплого пола	Выключено Отопление Бережный нагрев Отопление + бережный нагрев Бережный нагрев + отопление Ручная программа	
9	7	2	Режим полного высыхания стяжки теплых полов, оставшиеся дни	Отключен - ВКЛ	
9	7	3	Режим сушки отоплением стяжки теплых полов, оставшиеся дни	Отключен - ВКЛ	
9	7	4	Режим сушки бережным нагревом стяжки теплых полов, оставшиеся дни	Отключен - ВКЛ	
9	8		Статистика энергопотребления		
9	8	0	HP Heating Running hours (h/10)		
9	8	1	Суммарное время работы теплового насоса и котла(час/10)		
9	8	2	Кол-во стартов тепл. насоса(час/10)		
9	8	3	Кол-во циклов оттаивания тепл. насоса(час/10)		
9	8	4	Кол-во часов работы в режиме охлаждения		
9	8	5	Кол-во часов работы в режиме отопления		
9	8	6	Кол-во часов работы в режиме ГВС		
9	9		Информация об энергопотреблении		
9	9	0	Стоимость кВт/ч от теплового насоса		
9	9	1	Стоимость кВт/ч полученной от котла		
9	9	2	Ожидаемая стоимость кВт/ч от теплового насоса		
9	9	3	Ожидаемая стоимость кВт/ч от котла		
9	10		Диагностика Теплового Насоса - 1		
9	10	0	t наружного воздуха		
9	10	1	t подачи Теплового Насоса		
9	10	2	t возврата Теплового Насоса		
9	10	3	t испарителя Теплового Насоса		
9	10	4	t на входе компрессора Теплового Насоса		
9	10	5	t на выходе компрессора Теплового Насоса		
9	10	6	t нарудного конденсера Теплового Насоса		
9	10	7	Перерключатель потоков	Контакты разомкнуты Контакты замкнуты	
9	10	8	Частота компрессора теплового насоса		

таблица меню

МЕНЮ	МЕНЮ	ПАРАМЕТР	ОПИСАНИЕ	ДИАПАЗОН	ПРИМЕЧАНИЕ
9	10	9	Установка модуляции компрессора		
9	11		Диагностика Теплового Насоса - 2		
9	11	0	Режим работы теплового насоса	Выключен Дежурный режим Охлаждение Отопление Защита от замерзания Разморозка Защита от высокой температуры Время безопасности перед повторным пуском компрессора Системный сбой	
9	11	1	Тепловой Насос- авария		
9	12		Модуль учета энергии - 1 входы		
9	12	0	Статус модуля учета энергии	Дежурный режим Режим Разморозки Режим Отопление Режим Отопление Выполняется функция "Антилегионелла" Выполняется функция "Антивоздух" Выполняется функция "Трубочист" Сушка стяжки теплого пола Нет выработки тепловой энергии Ручной режим Блокировка или сбой Инициализация устройства Выключено Режим "Охлаждение" ГВС антизамерзание Встроенные ФЭМ (фотогальваника) Dehumidification	
9	12	1	Заданная температура отопления		
9	12	2	Фактическая t подачи		
9	12	3	Фактическая t возврата		
9	12	4	Температура в баке ГВС		
9	12	5	Реле давления	Контакты замкнуты Контакты разомкнуты	
9	12	6	Внешний многофункциональный вход 1	Контакты замкнуты Контакты разомкнуты	
9	12	7	Вход ФЭМ (фотогальваника)	Контакты замкнуты Контакты разомкнуты	
9	13		Модуль учета энергии - 2 выходы		
9	13	0	Статус насоса отопления	Отключено - Включено	

таблица меню

МЕНЮ	МЕНЮ	ПАРАМЕТР	ОПИСАНИЕ	ДИАПАЗОН	ПРИМЕЧАНИЕ
9	13	1	Насос отопления 2	Отключено - Включено	
9	13	2	3-х ходовой клапан(отопление/ГВС)	ГВС Отопление	
9	13	3	3-х ходовой клапан(отопление/охлаждение)	ГВС Отопление	
9	13	4	Анод Pro-Tech	Не активно Активно	
9	13	5	Многофункциональный выход 1 (AFR)	ОЗакрыт Контакты разомкнуты	
9	13	6	Многофункциональный выход 2	Закрыт Контакты разомкнуты	
9	14		Журнал неисправностей		
9	14	0	Последние 10 неисправностей		
9	14	1	Сброс журнала неисправностей	Reset? OK=Si, esc=No	
9	15		Сброс настроек меню		
9	15	0	Сброс настроек меню		
10			Модуль предварительного подогрева ГВС		
10	0		Параметры пользователя		
10	0	0	Установка температуры ГВС		
10	1		Параметры ручного режима		
10	1	0	Активация ручного режима	Отключено - Включено	
10	1	1	старт загрузочного насоса	Отключено - Включено	
10	1	2	Состояние 3-х ходового клапана	Отключено - Включено	
10	1	3	ААктивация внешнего выхода	Отключено - Включено	
10	1	4	Управление смесительным клапаном	Отключено Контакты разомкнуты Полностью закрыт	
10	2		Параметры станции водоснабжения		
10	2	0	Гидравлическая схема	Не выбрана Без насоса ГВС С насосом ГВС	
10	2	1	Тип циркуляции насоса ГВС	По таймеру Импульсный	
10	2	2	Свободный параметр		
10	3		Диагностика станции водоснабжения		
10	3	0	Температура ГВС на выходе		
10	3	1	Температура ГВС на входе		
10	3	2	t на выходе отопительного контура		
10	3	3	t на входе отопительного контура		

таблица меню

МЕНЮ	МЕНЮ	ПАРАМЕТР	ОПИСАНИЕ	ДИАПАЗОН	ПРИМЕЧАНИЕ
10	3	4	Расход горячей воды л/мин		
10	3	5	t нижнего датчика в баке-накопителе		
10	3	6	Суммарное потребление ГВС		
10	3	7	Рабочее время насосной станции		
11			Многофункциональная доп.плата		
11	0		Основные настройки		
11	0	0	Выбор функции	Не выбрана 3 зоны прямого нагрева Блокировка и сброс контроллера Обычный дифференциальн. термостат Обычный термостат Программирование выходов нагрузки Не доступно	
11	0	1	Ручной режим	Отключено - Включено	
11	0	2	Управление выходом 1	Отключено - Включено	
11	0	3	управление выходом 2	Отключено - Включено	
11	0	4	управление выходом 3	Отключено - Включено	
11	1		Диагностика		
11	1	0	t на входе 1		
11	1	1	t на входе 2		
11	1	2	t на входе 3		
11	1	3	Состояние выхода 1		
11	1	4	Состояние выхода 2		
11	1	5	Состояние выхода 3		
11	2		Обычный дифф.термостат		
11	2	0	Дифф.термостат ВКЛ		
11	2	1	Дифф.термостат ВыКЛ		
11	2	2	Макс. t на входе 1		
11	2	3	Макс. t на входе 2		
11	2	4	Мин. t на входе 1		
11	3		Обычный термостат		
11	3	0	Заданная t на термостате		
11	3	1	Гистерезис термостата		
11	4		Общие параметры		
10	4	0	Общий многофункциональный параметр		
14			Зона отопления 4		
14	0		Заданная температура		

таблица меню

МЕНЮ	МЕНЮ	ПАРАМЕТР	ОПИСАНИЕ	ДИАПАЗОН	ПРИМЕЧАНИЕ
14	0	0	Температура дневная		
14	0	1	Температура ночная		
14	0	2	Установленная t зоны отопления 4		
14	0	3	Зона пониженной t		
14	1		Свободный параметр		
14	1	0	Свободный параметр		
14	2		Настройки зоны отопления 4		
14	2	0	Выбор температурного режима	Низкотемпературный Высокотемпературный	
14	2	1	Вид терморегуляции	Постоянная температура на подаче Базовая терморегуляция Датчик комнатной температуры Датчик уличной температуры Датчик комнатной и уличной температуры	
14	2	2	Выбор наклона терморег		
14	2	3	Сдвиг кривой терморег.		
14	2	4	Влияние датчика t в помещ.		
14	2	5	Максимальная температура		
14	2	6	Минимальная температура		
14	2	7	Тип отопительного контура	Радиаторная малоинерционная Радиаторная средней степени инерции Радиаторная инерционная Теплые полы малоинерционные Теплые полы средней степени инерции Теплые полы инерционные Только пропорциональное	
14	2	8	МВлияние комнатн. датчика на терморегуляцию		
14	3		Диагностика зоны отопления 4		
14	3	0	Температура в помещении		
14	3	1	Заданная t в помещении		
14	3	2	t подачи		
14	3	3	t возврата		
14	3	4	Запрос на отопление зона 4	Отключено - Включено	
14	3	5	Состояние насоса	Отключено - Включено	
14	4		Настройки Зоны 4		
14	4	0	модуляция насоса зоны 4	Постояная Переключение по ΔT Переключение по давлению	
14	4	1	Заданная ΔT для перекл. скорости насоса		

таблица меню

МЕНЮ	МЕНЮ	ПАРАМЕТР	ОПИСАНИЕ	ДИАПАЗОН	ПРИМЕЧАНИЕ
14	4	2	Постоянная скорость насоса		
15			Зона отопления 5		
15	0		Заданная температура		
15	0	0	Температура дневная		
15	0	1	Температура ночная		
15	0	2	Установленная t зоны 5		
15	0	3	Зона пониженной t		
15	1		Свободный параметр		
15	1	0	Свободный параметр		
15	2		Настройки зоны отопления 5		
15	2	0	Зона 5 тепловой режим	Низкотемпературный Высокотемпературный	
15	2	1	Вид терморегуляции	Постоянная температура на подаче Базовая терморегуляция Датчик комнатной температуры Датчик уличной температуры Датчик комнатной и уличной температуры	
15	2	2	Выбор наклона терморег.		
15	2	3	Сдвиг кривой терморег.		
15	2	4	Влияние датчика t в помещ.		
15	2	5	Максимальная температура		
15	2	6	Минимальная температура		
15	2	7	Тип отопительного контура	Радиаторная малоинерционная Радиаторная средней степени инерции Радиаторная инерционная Теплые полы малоинерционные Теплые полы средней степени инерции Теплые полы инерционные Только пропорциональное	
15	2	8	Влияние комнатн. датчика на терморегуляцию		
15	3		Диагностика зоны отопления 5		
15	3	0	Температура в помещении		
15	3	1	Заданная t в помещ.		
15	3	2	t подачи		
15	3	3	t возврата		
15	3	4	Запрос на отопление зона 5	Отключен - ВКЛ	
15	3	5	Состояние насоса	Отключен - ВКЛ	
15	4		Настройки модуля Зоны 5		

таблица меню

МЕНЮ	МЕНЮ	ПАРАМЕТР	ОПИСАНИЕ	ДИАПАЗОН	ПРИМЕЧАНИЕ
15	4	0	Модуляция на насосе зоны 5	Постояная Переключение по ΔT Переключение по давлению	
15	4	1	Заданная ΔT модул. насоса		
15	4	2	Постоянная скорость насоса		
16			Зона отопления 6		
16	0		Заданная температура зоны 6		
16	0	0	Температура дневная		
16	0	1	Температура ночная		
16	0	2	Установленная t зоны 6		
16	0	3	Зона пониженной t		
16	1		Свободный параметр		
16	1	0	Свободный параметр		
16	2		Настройки зоны отопления 6		
16	2	0	Зона 6 температурный режим	Низкотемпературный Высокотемпературный	
16	2	1	Выбор типа терморегуляции	Постоянная температура на подаче Базовая терморегуляция Датчик комнатной температуры Датчик уличной температуры Датчик комнатной и уличной температуры	
16	2	2	Выбор наклона терморег.		
16	2	3	Сдвиг кривой терморег.		
16	2	4	Влияние датчика t в помещ.		
16	2	5	Максимальная температура		
16	2	6	Минимальная температура		
16	2	7	Тип отопительного контура	Радиаторная малоинерционная Радиаторная средней степени инерции Радиаторная инерционная Теплые полы малоинерционные Теплые полы средней степени инерции Теплые полы инерционные Только пропорциональное	
16	2	8	Влияние комнатн. датчика на терморегуляцию		
16	3		Диагностика зоны отопления 6		
16	3	0	Температура в помещении		
16	3	1	Заданная t в помещ		
16	3	2	t подачи		
16	3	3	t возврата		

таблица меню

МЕНЮ	МЕНЮ	ПАРАМЕТР	ОПИСАНИЕ	ДИАПАЗОН	ПРИМЕЧАНИЕ
16	3	4	Запрос на отопление зона б	Отключено - Включено	
16	3	5	Состояние насоса	Отключено - Включено	
16	4		Настройки управления Зоны б		
16	4	0	Модуляция насоса б зоны	Постояная Переключение по ΔТ Переключение по давлению	
16	4	1	ΔТ модуляции насоса		
16	4	2	Постоянная скорость насоса		
17			Параметры теплового насоса		
17	0		Параметры пользователя		
17	0	0	Режим отопления	Экономичный режим Стандартный режим	
17	0	1	Активация бесшумного режима	Отключено - Включено	
17	0	2	Бесшумный режим старт [чч:мм]	[00:00-24:00]	
17	0	3	Бесшумный режим стоп [чч:мм]	[00:00-24:00]	
17	0	4	ГВС режим BOOST	Отключено - Включено	
17	0	5	Заданная t ФЭМ (фотогальваника)	0 - 20°C	
17	1		EM Input Output Configuration		
17	1	0	HV Input 1	Отсутствует Отсутствует Связь с ночным тарифом Тарифная сетка 1, сигнал есть	
17	1	1	HV Input 2	Отсутствует Отсутствует Сигнал отключения нагрузки Тарифная сетка 2, сигнал есть	
17	1	2	HV Input 3	Не активно PV Integration Active	
17	1	3	Внешний многофункциональный вход 1	Не назначено Датчик влажности	
17	1	4	Многофункциональный выход 1 (AFR)	Не назначено Неисправность Неисправность датчика влажности Внешний запрос на нагрев	
17	1	5	AUX Output 2	Не назначено Неисправность Неисправность датчика влажности Внешний запрос на нагрев	
17	1	6	AUX P2 circulator setting	Внешний насос Cooling circulator	
17	2		Учет энергии, параметры часть 1		

таблица меню

МЕНЮ	МЕНЮ	ПАРАМЕТР	ОПИСАНИЕ	ДИАПАЗОН	ПРИМЕЧАНИЕ
17	2	0	Гидравлическая схема	Не назначено Plus Compact Flex Hp Water Heater	
17	2	1	AUTO function	Отсутствует Присутствует	
17	2	2	ECO / COMFORT	Eco Plus Eco Средний Комфорт Комфорт Plus	
17	2	3	установка t подачи теплового насоса		
17	2	4	Шаг времени повыш/пониж t		
17	2	5	Коррекция уличной температуры		
17	2	6	Включение ТЭНов	0 ступень(выключено) 1 ступень 2 ступень 3 ступень	
17	2	7	Активн. анод "PROTECH"	Отключено - Включено	
17	2	8	EM EN Config		
17	2	9	EM Antiblocking Function Enable	Отключено - Включено	
17	3		Отопление		
17	3	0	Время предварительного старта насоса в режиме отопления		
17	3	1	Настройка времени предварительного старта насоса		
17	3	2	Постциркуляция отопления		
17	3	3	Скорость насоса	Низкая скорость Высокая скорость Модуляция насоса	
17	3	4	ΔT для насоса		
17	3	7	Макс. скорость насоса		
17	3	8	Мин. скорость насоса		
17	3	9	Режим сушки теплого пола с заданной t		
17	4		Охлаждение (кондиционирование)		
17	4	0	Активация режима охлаждения	Не активно Активно	
17	4	1	Охлаждение, время защиты от частых пусков		
17	4	2	t подачи при охлаждении тепловым насосом		
17	5		Горячее водоснабжение		

таблица меню

МЕНЮ	МЕНЮ	ПАРАМЕТР	ОПИСАНИЕ	ДИАПАЗОН	ПРИМЕЧАНИЕ
17	5	0	Заданная комфортная температура		
17	5	1	Пониженная температура ГВС		
17	5	2	Функция "Комфорт"	Отключена Основное время Включена постоянно Отопление от теплового насоса Отопление от теплового насоса режим 40°C Экономичный режим	
17	5	3	Максимальное время работы теплового насоса		
17	5	4	Функция "Антилегионелла"	Отключено - Включено	
17	5	5	Время начала [чч:мм]	[00:00-24:00]	
17	6		Ручной режим - 1		
17	6	0	Активация ручного режима	Отключено - Включено	
17	6	1	Управление скоростью насоса	Выключено Низкая скорость Высокая скорость	
17	6	2	Управление 3-ходовым клапаном	ГВС Отопление	
17	6	3	3-х ходовой клапан охлаждение	Отопление Охлаждение	
17	6	4	Внешний насос		
17	6	5	Выходы многофункциональных реле 1 и 2	Отключено - Включено	
17	6	6	Проверка ТЭНа 1		
17	6	7	Проверка ТЭНа 2		
17	6	8	Проверка ТЭНа 3		
17	6	9	Проверка активного анода Pro-Tech		
17	7		Ручной режим - 2		
17	7	0	Активация ручного режима	Отключено - Включено	
17	7	1	Принудительный старт теплового насоса в режиме отопления	Отключено - Включено	
17	7	2	Тест теплового насоса (охлаждение)	Отключено - Включено	
17	7	3	Rating Heating Mode	Отключено - Включено	
17	7	4	Rating Cooling Mode		
17	7	5	Compressor frequency setting		
17	7	6	Fan 1 rpm setting		
17	7	7	Fan 2 rpm setting		
17	8		Тестирование и сервисные режимы		
17	8	0	Функция "Антивоздух"	Отключено - Включено	

таблица меню

МЕНЮ	МЕНЮ	ПАРАМЕТР	ОПИСАНИЕ	ДИАПАЗОН	ПРИМЕЧАНИЕ
17	8	1	Сушка стяжки теплого пола	Выключено Отопление Бережный нагрев Отопление + бережный нагрев Бережный нагрев + отопление Ручная программа	
17	8	2	Режим полного высыхания стяжки теплых полов, оставшиеся дни		
17	8	3	Режим сушки отоплением стяжки теплых полов, оставшиеся дни		
17	8	4	Режим сушки бережным нагревом стяжки теплых полов, оставшиеся дни		
17	8	5	Refrigerant Recover	Отключено - Включено	
17	9		Статистика энергопотребления		
17	9	0	Время работы теплового насоса (Ч/10)		
17	9	1	Кол-во стартов тепл. насоса(час/10)		
17	9	2	Время работы ТЭНа 1 (Ч/10)		
17	9	3	Время работы ТЭНа 2 (Ч/10)		
17	9	4	Время работы ТЭНа 3 (Ч/10)		
17	9	5	Кол-во стартов ТЭНа 1 (раз/10)		
17	9	6	Кол-во циклов оттаивания тепл. насоса(час/10)		
17	9	7	Кол-во часов работы в режиме охлаждения		
17	9	8	Кол-во часов работы в режиме отопления		
17	9	9	Кол-во часов работы в режиме ГВС		
17	10		Диагностика Теплового Насоса - 1		
17	10	0	t наружного воздуха		
17	10	1	t подачи Теплового Насоса		
17	10	2	t возврата Теплового Насоса		
17	10	3	t испарителя Теплового Насоса		
17	10	4	t на входе компрессора Теплового Насоса		
17	10	5	t на выходе компрессора Теплового Насоса		
17	10	6	t нарудного конденсера Теплового Насоса		
17	10	7	ТЕО	Отключено - Включено	
17	11		Диагностика Теплового Насоса - 2		

таблица меню

МЕНЮ	МЕНЮ	ПАРАМЕТР	ОПИСАНИЕ	ДИАПАЗОН	ПРИМЕЧАНИЕ
17	11	0	Режим работы теплового насоса	Выключен Дежурный режим Охлаждение Отопление Booster Heating Booster Cooling Rating Heating Mode Rating Cooling Mode Защита от замерзания Разморозка Защита от высокой температуры Время безопасности перед повторным пуском компрессора Системный сбой Hard System Fail Pump Down Soft Fail Mode	
17	11	1	Тепловой Насос- авария		
17	11	3	Safety thermostat		
17	11	4	Flowmeter	Контакты разомкнуты Контакты замкнуты	
17	11	5	Переключатель потоков	Контакты разомкнуты Контакты замкнуты	
17	11	6	Evaporator Pressure P		
17	11	7	Condenser Pressure P		
17	11	8	HP Last Fault occurred		
17	12		Диагностика Теплового Насоса - 3		
17	12	0	Inverter Capacity		
17	12	1	Частота компрессора теплового насоса		
17	12	2	Установка модуляции компрессора		
17	12	3	Electric Heater 1		
17	12	4	Main circulator status	Отключено - Включено	
17	12	6	Measured rpm fan 2		
17	12	7	Exv real		
17	13		Диагностика Теплового Насоса - 4		
17	13	0	compressor on/off		
17	13	1	compressor preheating		
17	13	2	current fan 1 status		
17	13	3	current fan 2 status		
17	13	4	4way valveheat/cool		

таблица меню

МЕНЮ	МЕНЮ	ПАРАМЕТР	ОПИСАНИЕ	ДИАПАЗОН	ПРИМЕЧАНИЕ
17	13	5	Панельный электро нагреватель для поддона отвода конденсата		
17	13	6	COMPRESSOR PHASE CURRENT		
17	14		Модуль учета энергии - 1 входы		
17	14	0	Статус модуля учета энергии	Дежурный режим Режим Разморозки Режим Отопление Heating Temp. Reached Режим Отопление Выполняется функция "Антилегионелла" Выполняется функция "Антивоздух" Выполняется функция "Трубочист" Сушка стяжки теплого пола Нет выработки тепловой энергии Ручной режим Блокировка или сбой Инициализация устройства Выключено Режим "Охлаждение" ГВС антизамерзание Встроенные ФЭМ (фотогальваника) Dehumidification Pump Down	
17	14	1	Заданная температура отопления	Cancella? OK=Sj,esc=No	
17	14	2	Фактическая t подачи		
17	14	3	Фактическая t возврата		
17	14	4	Температура в баке ГВС		
17	14	5	Реле давления	Контакты разомкнуты Контакты замкнуты	
17	14	6	HV Input 1	Отключено - Включено	
17	14	7	HV Input 2	Отключено - Включено	
17	14	8	HV Input 3	Отключено - Включено	
17	14	9	Внешний многофункциональный вход 1	Контакты разомкнуты Контакты замкнуты	
17	15		Модуль учета энергии - 2 выходы		
17	15	0	Статус насоса отопления	Отключено - Включено	
17	15	1	Насос отопления 2	Отключено - Включено	
17	15	2	3-х ходовой клапан(отопление/ГВС)	ГВС Отопление	
17	15	3	3-х ходовой клапан(отопление/охлаждение)	Отопление - Охлаждение	
17	15	4	Резервный ТЭН отопления 1	Отключено - Включено	
17	15	5	Резервный ТЭН отопления 2	Отключено - Включено	
17	15	6	Резервный ТЭН отопления 3	Отключено - Включено	

таблица меню

МЕНЮ	МЕНЮ	ПАРАМЕТР	ОПИСАНИЕ	ДИАПАЗОН	ПРИМЕЧАНИЕ
17	15	7	Анод Pro-Tech	Не активно - Активно	
17	15	8	Многофункциональный выход 1 (AFR)	Контакты разомкнуты Контакты замкнуты	
17	15	9	Многофункциональный выход 2	Контакты разомкнуты Контакты замкнуты	
17	16		Журнал неисправностей		
17	16	0	Последние 10 неисправностей		
17	16	1	Сброс журнала неисправностей		
17	17		Сброс настроек меню		
17	17	0	Сброс настроек меню		
17	17	1	Сервисный сброс		
17	17	2	cmp timer reset		
19			Connectivity		
19	0		Настройки Connectivity		
19	0	0	Вкл./Выкл. Wi-Fi сети		
19	0	1	Настройка сети		
19	0	3	Настройка точки доступ через WPS		
19	0	4	Онлайн коррекция температуры, активация		
19	0	5	Онлайн коррекция температуры		
19	1		Информация Connectivity		
19	1	0	Статус Connectivity	ВЫКЛ Инициализация устройства Ожидание запроса на активацию точки доступа Инициализация точки доступа Режим включения точки доступа Режим создания соединения с роутером Режим установленного соединения с роутером Режим готовности к обмену данными Режим установленного соединения с сервером Ошибка соединения Wi-Fi	
19	1	1	Уровень сигнала		
19	1	2	Статус устройства	Нет обмена данными Не активно Активно	
19	1	3	Серийный номер платы		
19	1	4	Статус обновления ПО	Инициализация устройства Ожидание обновления Обновление микропрограммы 1 Обновление микропрограммы 2	

таблица меню

МЕНЮ	МЕНЮ	ПАРАМЕТР	ОПИСАНИЕ	ДИАПАЗОН	ПРИМЕЧАНИЕ
19	1	5	Онлайн данные уличной температуры		
19	1	6	Онлайн погодные данные		
19	2		Сброс меню		
19	2	0	Сброс текущей конфигурации		
20			Буфер		
20	0		Настройка	Активация буфера ВЫКЛ ВКЛ	
20	0	0	Buffer charge mode	Не определен Частичная загрузка (1 датчик) Полная загрузка (1 датчик)	
20	0	1	Гистерезис температуры заданной температуры буфера		
20	0	2	Заданная температура нагрева буфера		
20	0	3	Заданная температура охлаждения буфера		
20	0	4	Тарифная уставка буфера нагрев (ТЭНами)		
20	0	5	Заданное значение уставки интеграции ФЭМ		
20	0	6	Режим уставки буфера		
20	0	7	Buffer Setpoint mode	Постоянный (фиксированный) Функция AUTO	
20	1		Диагностика буфера		
20	1	0	Нижний датчик температуры буфера		
20	1	1	Средний датчик температуры буфера		
20	1	2	Верхний датчик температуры буфера		
20	1	3	Запрос на нагрев буфера		
20	2		Статистика буфера		
20	2	0	Время работы буфера на нагрев (/10)		
20	2	1	Время работы буфера на охлаждение (/10)		
21			Зональный модуль		
21	0		Тест беспроводного зонального модуля		
21	0	0	Ручной режим		
21	0	1	управление выходом 1		
21	0	2	управление выходом 2		
21	0	3	управление выходом 3		
21	0	4	управление выходом 4		
21	0	5	управление выходом 5		
21	0	6	управление выходом 6		
21	1		Беспроводной зональный модуль 1 - Тест		

таблица меню

МЕНЮ	МЕНЮ	ПАРАМЕТР	ОПИСАНИЕ	ДИАПАЗОН	ПРИМЕЧАНИЕ
21	1	0	Ручной режим		
21	1	1	управление выходом 1		
21	1	2	управление выходом 2		
21	2		Беспроводной зональный модуль 2 - Тест		
21	2	0	Ручной режим		
21	2	1	управление выходом 5		
21	2	2	управление выходом 4		
21	3		Беспроводной зональный модуль 3 - Тест		
21	3	0	управление выходом 5		
21	3	1	управление выходом 6		
21	4		Беспроводной зональный модуль - Диагностика		
21	4	0	Состояние выхода 1		
21	4	1	Состояние выхода 2		
21	4	2	Состояние выхода 3		
21	4	3	Состояние выхода 4		
21	4	4	Состояние выхода 5		
21	4	5	Состояние выхода 6		

таблица кодов сбоев

СБОЙ	ОПИСАНИЕ
1 01	Перегрев
1 02	Ошибка датчика давления
1 03	Недостаточная циркуляция теплоносителя
1 04	
1 05	
1 06	
1 07	
1 08	Необходимость подпитки
1 11	Не доступно
1 09	Неисправен датчик NTC подачи
1 10	Неисправен датчик ОТОПЛ
1 12	Неисправен датчик NTC возврата
1 14	Неисправен датчик уличной температуры
1 16	Разомкнут контур термостата теплых полов
1 18	Ошибка теста основных датчиков
1 20	Ошибка котла
1 21	
1 22	
1 23	
1 23	
1 P1	Недостаточная циркуляция теплоносителя
1 P2	
1 P3	
1 P4	Необходимость подпитки
1 P4	Не доступно
1 P5	Подпитка не завершена
1 P6	Подпитка не завершена
1 P7	Слишком много попыток подпитки
1 P8	Слишком много попыток подпитки
2 01	Неисправен датчик ГВС
2 02	Нижний датчик бойлера неисправен
2 03	Обрыв датчика бойлера
2 04	Неисправность датчика солн. коллектора
2 05	Обрыв датчика ГВС бойлера
2 07	Перегрев солнечного коллектора
2 08	Защита от замерзания коллектора
2 09	Перегрев бойлера
2 10	Верхний датчик бойлера неисправен
2 11	плата SOLAR MANAGER- неисправ. датчик возврата отопления
2 12	плата SOLAR MANAGER- неисправ. датчик на входе коллектора

СБОЙ	ОПИСАНИЕ
2 13	плата SOLAR MANAGER- неисправен датчик на выходе коллектора
2 14	плата SOLAR MANAGER- не определен тип гидравлической схемы
2 15	плата SOLAR MANAGER- не подключен датчик давления в контуре солнечного коллектора
2 16	плата SOLAR MANAGER- низкое давление в контуре коллектора
2 17	плата SOLAR MANAGER- неисправ. активный анод системы «PROTECH»
2 P1	плата SOLAR MANAGER- неисправ. активный анод системы «PROTECH»
2 P2	Активирована функция антилегионелла
2 P3	ГВС BOOST-заданная t не достигнута
2 P4	Неисправность датчика солн. коллектора
2 P5	Второй термостат ТЭНА неисправен(ручной)
2 P6	Связь с низким тарифом отсутствует
2 P7	Ошибка предварительной циркуляции
2 40	Ошибка солнечной установки
2 41	Ошибка солнечной установки
2 50	Модуль ГВС-не определен тип гидравлической схемы
2 51	Модуль ГВС-неиспр. датчик ГВС на выходе
2 52	Модуль ГВС-неиспр. датчик ГВС на входе
2 53	Модуль ГВС-неиспр. датчик отопл.на входе
2 54	Модуль ГВС-неиспр. датчик отопл.на выходе
2 70	Ошибка Модуля подогрева ГВС
2 71	Ошибка Модуля подогрева ГВС
3 01	Неисправность дисплея
3 02	Сбой связи между дисплеем и основной платой
3 03	Неисправность основной платы
3 04	Слишком большое количество нажатий кнопки «RESET»
3 05	Неисправность основной платы
3 06	Неисправность основной платы
3 07	Неисправность основной платы
3 P9	Необходимость Т.О.- обратитесь в сервисную службу
3 08	Ошибка установок АТМ
3 09	Неисправность при проверке газового реле
3 11	Ошибка котла
3 12	Ошибка котла

таблица кодов сбоев

СБОЙ	ОПИСАНИЕ
4 01	Коммуникационная ошибка между модемом и шиной данных
4 02	Ошибка GPRS/GSM модема
4 03	Ошибка SIM-карты модема
4 04	Коммуникационная ошибка между модемом и основной платой
4 05	Ошибка 1 входа модема
4 06	Ошибка 2 входа модема
4 11	Нет сигнала комнатного датчика Z1
4 12	Нет сигнала комнатного датчика Z2
4 13	Нет сигнала комнатного датчика Z3
4 14	Нет сигнала комнатного датчика Z4
4 15	Нет сигнала комнатного датчика Z5
4 16	Нет сигнала комнатного датчика Z6
4 20	Перегрузка шины BUS (*)
4 21	Ошибка котла
4 22	Ошибка котла
4 30	MF функция не определена
4 31	MF датчик t 1 неисправен
4 32	MF датчик t 2 неисправен
4 33	MF датчик t 3 неисправен
4 34	MF ошибка
4 35	MF ошибка
5 01	Отсутствие пламени при розжиге
5 02	Наличие пламени при закрытом газовом клапане
5 04	Отрыв пламени
5 P1	Первая попытка розжига не удалась
5 P2	Вторая попытка розжига не удалась
5 P3	Отрыв пламени
5 P4	Отрыв пламени
5 10	Ошибка котла
5 11	
6 01	Сработал датчик тяги
6 02	
6 04	низкие обороты вентилятора
6 07	Контакты пневмореле замкнуты до старта вентилятора
6 08	Контакты пневмореле не замкнуты после старта вентилятора
6 10	Сработал термopедохранитель теплообменника
6 12	Неисправен вентилятор
6 P1	Контакты пневмореле не ВКЛ в течение 20 сек. после старта вентилятора

СБОЙ	ОПИСАНИЕ
6 P2	Контакты пневмореле ВКЛ/ВЫКЛ при работе вентилятора
6 P4	Слишком низкие обороты вентилятора
6 20	Ошибка котла
6 21	Ошибка котла
7 01	Датчик t подачи зоны 1 неисправен
7 02	Датчик t подачи зоны 2 неисправен
7 03	Датчик t подачи зоны 3 неисправен
7 04	Датчик t подачи зоны 4 неисправен
7 05	Датчик t подачи зоны 5 неисправен
7 06	Датчик t подачи зоны 6 неисправен
7 11	Датчик температуры возврата зоны 1 неисправен
7 12	Датчик температуры возврата зоны 2 неисправен
7 13	Датчик температуры возврата зоны 3 неисправен
7 14	Датчик температуры возврата зоны 4 неисправен
7 15	Датчик температуры возврата зоны 5 неисправен
7 16	Датчик температуры возврата зоны 6 неисправен
7 22	Перегрев зоны отопления 2
7 23	Перегрев зоны отопления 3
7 25	Перегрев зоны отопления 5
7 26	Перегрев зоны отопления 6
7 50	Неизвестная гидравл. схема зонального модуля
7 51	Ошибка зоны
7 52	
7 53	Ошибка зоны
7 54	Ошибка зоны
9 01	Неиспр. шины BUS управления энергопотреблением
9 02	Не доступно
9 03	Не доступно
9 04	Тепл.Насос блокировка по типу 1
9 05	Неизвестная ошибка компрессора
9 06	Неизвестная ошибка вентилятора
9 07	Неизвестная ошибка 4-х ходового клапана
9 08	Неизвестная ошибка Терморасширит. клапана
9 09	Нет оборотов вентилятора
9 10	нарушена связь по шине с Тепл.насосом

таблица кодов сбоев

СБОЙ	ОПИСАНИЕ
9 11	Датчик t конденсора внешнего блока неисправен
9 12	Ошибка 4-х ход. клапана. Выполните сервисный сброс.
9 13	Неисправность датчика t возврата теплоносителя (LWT)
9 14	Неисправность датчика t хладагента
9 15	Ошибка передачи данных
9 16	Неисправность датчика внешней t наружного блока
9 17	"Ошибка разморозки, слишком низкая t хладагента.
9 18	Ошибка процедуры восстановления хладагента
9 19	Перегрев компрессора
9 20	Неиспр датчиков сепаратора (подача+возврат)
9 21	Ошибка соотношения стоимости Электр./ Газ
9 22	Ошибка разморозки
9 23	Ошибка давления в отопительном контуре
9 24	Нет связи с тепловым насосом
9 25	Бак-накопитель отсутствует
9 30	Отсутствие циркуляции
9 31	Ошибка инвертора теплового насоса
9 33	Перегрев
9 34	Неисправен датчик ГВС бойлера
9 35	Перегрев бойлера
9 36	Термостат теплых полов 1 неисправен
9 37	Ошибка циркуляции
9 38	Анод неисправен
9 39	Неисправности Теплового насоса
9 40	Гидравлическая схема не определена
9 41	Связь с низким тарифом не определена
9 42	Контакт сброса нагрузки не определен
9 44	Перегрев в режиме охлаждения
9 45	Датчик протока заклинен
9 46	Неисправен компрессор теплового насоса
9 47	Неисправность 4-х ходового клапана
9 48	Датчик t выхода компрессора неисправен
9 49	Датчик t входа компрессора неисправен
9 50	Перегрев датчика t компрессора. Выполните сервисный сброс.
9 51	Перегрев датчика t на выходе компрессора

СБОЙ	ОПИСАНИЕ
9 52	Неисправность датчика внешней t наружного блока
9 53	Неисправность подогрева картера компрессора
9 54	Неисправность нагревателя поддона отвода конденсата
9 55	Неисправен датчик протока
9 56	Несоответствие модели компрессора
9 57	Несоответствие модели вентилятора
9 58	Перегрев буфера
9 59	Неисправность верхнего датчика буфера
9 60	Неисправность датчика на выходе конденсора
9 61	Нижний датчик буфера неисправен
9 70	Несоответствие конфигурации AUX насоса
9 71	EM Сплит/моноблок параметр не определен

Возврат в режим

В случае блокировки на дисплее интерфейса системы показывается код сбоя, означающий тип остановки и причину блокировки. Для возврата в рабочий режим следуйте инструкциям на дисплее или, если сбой не устраняется, рекомендуем обратиться в уполномоченный Центр Технического Сервиса.

(* Перегрузка питания BUS

Может случиться сбой перегрузки питания BUS, вызванный связью трех или более устройств, установленных в системе. Устройства, которые могут перегрузить сеть BUS:

- Многозональный модуль
- Группа насоса геотермической системы
- Модуль мгновенного нагрева БГВ

Во избежание риска перегрузки питания BUS необходимо переключить микровыключатель 1 на одной из электронных плат в устройствах, подсоединенных к системе (кроме колонки), в положение ВЫКЛ., как показано на схеме.



γενικά	63
κανόνες ασφαλείας	64
τεχνικά χαρακτηριστικά	65
περιγραφή του προϊόντος	66
ρύθμιση οθόνης	68
τρόπος λειτουργίας θέρμανσης	70
ρύθμιση θερμοκρασίας περιβάλλοντος	71
ρύθμιση ζεστού νερού θέρμανσης	72
ωριαίος προγραμματισμός θέρμανσης	73
ρύθμιση ζεστού νερού οικιακής χρήσης	77
ωριαίος προγραμματισμός ζεστού νερού οικιακής χρήσης.....	78
λειτουργίες έξτρα.....	79
επιδόσεις συστήματος	81

τεχνική περιοχή

εγκατάσταση	82
τεχνική περιοχή	84
μενού καθοδηγούμενης διαμόρφωσης	84
Θερμορύθμιση	88
μενού - ρυθμίσεις	90
πίνακας κωδικών σφαλμάτων	119

ΓΕΝΙΚΑ

Το interface του συστήματος SENSYS σας επιτρέπει μια απλή και αποτελεσματική διαχείριση της θερμικής ρύθμισης των χώρων και τον έλεγχο του ζεστού νερού οικιακής χρήσης.

Ακόμη, σας παρέχει την πρώτη βοήθεια, σε περίπτωση δυσλειτουργίας του εγκατεστημένου συστήματος, επισημαίνοντας τον τύπο ανωμαλίας και υποδεικνύοντας τις επεμβάσεις για την αντιμετώπιση της ή συστήνοντας την επέμβαση του Κέντρου Τεχνικής Υποστήριξης.

Το παρόν εγχειρίδιο αποτελεί αναπόσπαστο και ουσιώδες μέρος του προϊόντος.

Διαβάστε προσεκτικά τις οδηγίες και τις προειδοποιήσεις του παρόντος εγχειριδίου αφού παρέχουν σημαντικές υποδείξεις σχετικές με τη χρήση και τη συντήρηση.

Η εγκατάσταση, η συντήρηση και οποιαδήποτε άλλη επέμβαση θα πρέπει να γίνονται από προσωπικό που διαθέτει τις προβλεπόμενες προδιαγραφές και σύμφωνα με τους ισχύοντες κανονισμούς και τις υποδείξεις που παρέχονται από τον κατασκευαστή.

Σε περίπτωση βλάβης ή/και κακής λειτουργίας σβήστε τη συσκευή και μην προσπαθείτε να την επισκευάσετε, αλλά απευθυνθείτε σε ειδικευμένο προσωπικό.

Ενδεχόμενες επισκευές, διενεργούμενες χρησιμοποιώντας αποκλειστικά γνήσια ανταλλακτικά, θα πρέπει να γίνονται μόνο από ειδικευμένους τεχνικούς. Η μη τήρηση των παραπάνω μπορεί να διακυβεύσει την ασφάλεια της συσκευής και να προκαλέσει έκπτωση από κάθε ευθύνη του κατασκευαστή.

Πριν διενεργήσετε τον καθαρισμό των εξωτερικών μερών να σβήσετε τη συσκευή.



ARISTON NET

Το σύστημα διεπαφής SENSYS είναι συμβατό με το Ariston NET*, την υπηρεσία που είναι σχεδιασμένη και κατασκευασμένη από την Ariston για να παρέχει μία νέα εμπειρία κατά τη χρήση των οικιακών σας συστημάτων θέρμανσης και ζεστού νερού. Το Ariston NET σας επιτρέπει να ξεκινήσετε, να σταματήσετε και να ελέγξετε τη θερμοκρασία της οικιακής θέρμανσης και του νερού κάθε στιγμή, οπουδήποτε, από το smartphone ή τον υπολογιστή σας. Σας επιτρέπει να ελέγχετε διαρκώς την κατανάλωση ενέργειας για να εξασφαλίσετε ότι έχετε εξοικονόμηση στον λογαριασμό φυσικού αερίου. Επίσης, σας ειδοποιεί αμέσως αν υπάρξει κάποια βλάβη στο λέβητα. Αν είναι ενεργοποιημένη η υπηρεσία απομακρυσμένης βοήθειας, το κέντρο εξυπηρέτησης θα μπορεί να επιλύσει το πρόβλημα από μακριά, αν είναι εφικτό, ή θα κανονίσει ένα ραντεβού το συντομότερο δυνατόν.

Για περισσότερες πληροφορίες απευθυνθείτε στην ιστοσελίδα μας www.ariston.com/gr ή καλέστε στο 801 11 690 690

*Επιβεβαιώστε τη διαθεσιμότητα της υπηρεσίας με τον τοπικό σας προμηθευτή.

κανόνες ασφαλείας

ΥΠΟΜΝΗΜΑ ΣΥΜΒΟΛΩΝ:

⚠ Η μη τήρηση της προειδοποίησης συνεπάγεται κίνδυνο τραυματισμού, σε ορισμένες περιστάσεις ακόμη και θανατηφόρου, για τα άτομα

⚠ Η μη τήρηση της προειδοποίησης συνεπάγεται κίνδυνο βλαβών, σε ορισμένες περιστάσεις ακόμη και σοβαρών, για αντικείμενα, φυτά ή ζώα

Μην προβαίνετε σε ενέργειες που προϋποθέτουν τη μετακίνηση της συσκευής από την έδρα της.

⚠ Βλάβη της συσκευής.

Μην ανεβαίνετε σε καθίσματα, σκαμπό, σκάλες ή ασταθή στηρίγματα για να κάνετε τον καθαρισμό της συσκευής.

⚠⚠ Προσωπικοί τραυματισμοί λόγω πτώσης από ψηλά ή λόγω κοπής (διπλές σκάλες).

Μη χρησιμοποιείτε εντομοκτόνα, διαλύτες ή βίαια απορρυπαντικά για τον καθαρισμό της συσκευής.

⚠ Ζημιά στα πλαστικά ή βαμμένα μέρη.

Μη χρησιμοποιείτε τη συσκευή για σκοπούς διαφορετικούς από μια κανονική οικιακή χρήση.

⚠ Βλάβη της συσκευής προξενηθείσα από εξοντωτική λειτουργία.
Βλάβη αντικειμένων που χρησιμοποιήθηκαν όχι δεόντως.

Μην επιτρέπετε τη χρήση της συσκευής σε παιδιά ή άτομα χωρίς εμπειρία.

⚠ Βλάβη της συσκευής προξενηθείσα από ανορθόδοξη λειτουργία.

ΠΡΟΣΟΧΗ!

Η συσκευή μπορεί να χρησιμοποιηθεί από παιδιά ηλικίας όχι μικρότερης των 8 ετών και από άτομα με μειωμένες φυσικές, αισθητηριακές ή νοητικές ικανότητες ή χωρίς εμπειρία ή την αναγκαία γνώση, αρκεί να τελούν υπό επιτήρηση ή αφού αυτά λάβουν τις αναγκαίες οδηγίες για την ασφαλή χρήση της συσκευής και την κατανόηση των σχετικών κινδύνων. Τα παιδιά δεν πρέπει να παίζουν με τη συσκευή.

Ο καθαρισμός και η συντήρηση που θα πρέπει να γίνονται από τον χρήστη δεν πρέπει να εκτελείται από παιδιά χωρίς επιτήρηση.

**ΤΟ ΠΡΟΪΟΝ ΑΥΤΟ
ΕΙΝΑΙ ΣΥΜΦΩΝΟ ΜΕ ΤΗΝ
ΟΔΗΓΙΑ ΕΥ 2002/96/ΕΚ**



Το σύμβολο του διαγραμμένου κάδου επί της συσκευής σημαίνει ότι το προϊόν, στο τέλος της ωφέλιμης ζωής του, δεδομένου ότι πρέπει να τυγχάνει χωριστής διαχείρισης από τα οικιακά απορρίμματα, θα πρέπει να παραδίνεται σε ένα κέντρο διαφοροποιημένης συλλογής για ηλεκτρικές και ηλεκτρονικές συσκευές ή να παραδίνεται στον μεταπωλητή τη στιγμή που θα αγοράσατε μια νέα ισοδύναμη συσκευή.

Ο χρήστης ευθύνεται για την παράδοση της συσκευής στο τέλος της ζωής της στις κατάλληλες δομές συλλογής.

Η κατάλληλη διαφοροποιημένη συλλογή για την μετέπειτα δρομολόγηση της συσκευής στην ανακύκλωση και στην περιβαλλοντικά συμβατή διάθεση συντελεί στην αποφυγή ενδεχόμενων αρνητικών επιπτώσεων στο περιβάλλον και στην υγεία και ευνοεί την ανακύκλωση των υλικών από τα οποία αποτελείται το προϊόν.

Για λεπτομερέστερες πληροφορίες σχετικές με τα διαθέσιμα συστήματα συλλογής, απευθυνθείτε στην τοπική υπηρεσία διάθεσης απορριμμάτων ή στο κατάστημα από το οποίο αποκτήσατε το προϊόν.

τεχνικά χαρακτηριστικά

Τεχνικά στοιχεία	
Ηλεκτρική τροφοδοσία	BUS BridgeNet®
Ηλεκτρική απορρόφηση	max. < 0,5W
Θερμοκρασία λειτουργίας	-10 ÷ 60°C
Θερμοκρασία αποθήκευσης	-20 ÷ 70°C
Μήκος και διατομή καλωδίου bus ΠΑΡΑΤΗΡΗΣΗ: ΓΙΑ ΤΗΝ ΑΠΟΦΥΓΗ ΠΡΟΒΛΗΜΑΤΩΝ ΠΑΡΕΜΒΟΛΩΝ, ΧΡΗΣΙΜΟ- ΠΟΙΗΣΤΕ ΕΝΑ ΘΩΡΑΚΙΣΜΕΝΟ ΚΑΛΩΔΙΟ Η ΕΝΑ ΤΗΛΕΦΩΝΙΚΟ ΔΙΠΛΑΣΙΑΣΤΗ.	max. 50 m - min. 0,5 mm ²
Μνήμη ταμπόν	2 h
Συμμόρφωση LVD 2014/35/EU - EMC 2014/30/EU	CE
Ηλεκτρομαγνητικές παρεμβολές	EN 60730-1
Ηλεκτρομαγνητικές εκπομπές	EN 60730-1
Στάνταρ συμμόρφωση	EN 60730-1
Αισθητήρας θερμοκρασίας	NTC 5 k 1%
Βαθμός ανάλυσης	0,1°C

ΔΕΛΤΙΟ ΠΡΟΪΟΝΤΟΣ ARISTON Sensys (ισχύει από 26η Σεπτεμβρίου, 2015)

Όνομα προμηθευτή	ARISTON	
Αναγνωριστικό Μοντέλου Προμηθευτή	Sensys	Εξωτερικό αισθητήρα
Κλάση ελέγχου θερμοκρασίας	V	II
Συμμετοχή στην ετήσια ενεργειακή απόδοση θέρμανσης χώρων επί %	+3%	+2%
Προσθετοντας έναν ΕΞΩΤΕΡΙΚΟ ΑΙΣΘΗΤΗΡΑ:		
Κλάση ελέγχου θερμοκρασίας	VI	--
Συμμετοχή στην ετήσια ενεργειακή απόδοση θέρμανσης χώρων επί %	+4%	--
Σε ένα σύστημα 3-ζωνών με 2 ΑΙΣΘΗΤΗΡΕΣ ΧΩΡΟΥ		
Κλάση ελέγχου θερμοκρασίας	VIII	--
Συμμετοχή στην ετήσια ενεργειακή απόδοση θέρμανσης χώρων επί %	+5%	--

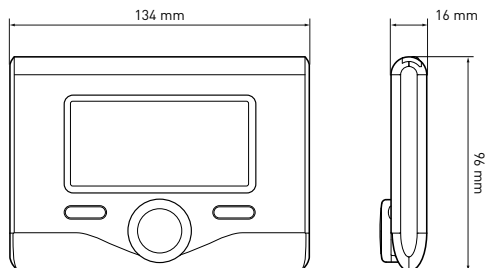

Περιγραφή του προϊόντος

Κουμπιά και Οθόνη:



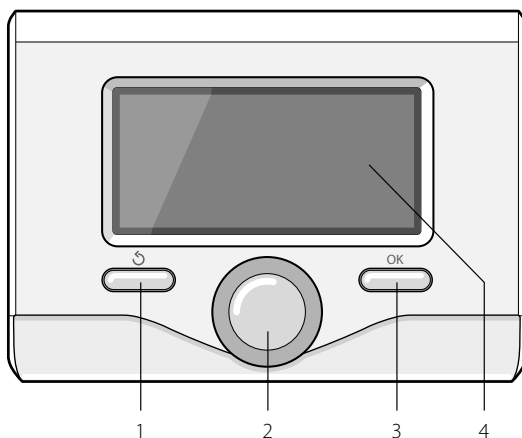







1. κουμπί πίσω 
(προηγούμενη εμφάνιση)
2. επιλογέας
3. κουμπί **OK**
(επιβεβαιώνει τη διεργασία ή πρόσβαση στο κύριο μενού)
4. ΟΘΟΝΗ





Σύμβολα οθόνης:

-  Καλοκαίρι
-  Χειμώνας
-  OFF σύστημα σβηστό
-  Ωριαίος προγραμματισμός
-  Χειροκίνητη λειτουργία
-  Ένδειξη παρουσίας φλόγας
-  Επιθυμητή θερμοκρασία περιβάλλοντος
-  Καταγραφείσα θερμοκρασία περιβάλλοντος
-  Επιθυμητή θερμοκρασία περιβάλλοντος παροχής
-  Εξωτερική θερμοκρασία
-  Λειτουργία AUTO ενεργή
-  Λειτουργία ΔΙΑΚΟΠΩΝ ενεργή
-  Θέρμανση ενεργή
-  Ζεστό νερό οικιακής χρήσης ενεργό
-  Επισήμανση σφάλματος
-  Λειτουργία comfort ενεργή
-  Πίεση εγκατάστασης
-  Παρουσία φλόγας
-  Ηλιακός ενεργός (όπου υπάρχει)
-  Πλήρες μενού:
-  Ρυθμίσεις θέρμανσης
-  Ρύθμιση ζεστού νερού
-  Επιδόσεις συστήματος
- Δυνατότητες οθόνης

περιγραφή του προϊόντος

- (AP) Εκκίνηση σημείου πρόσβασης
- () Gateway Το Wi-Fi συνδέθηκε
- () Gateway Δεν παρέχεται δρομολογητής
- () Gatewayσυνδεδεμένο με το δρομολογητής αλλά όχι με
- () ενημέρωση σε εξέλιξη
- () Αντίσταση 2
- () Αντίσταση 3
- () Αντίσταση αποκλεισμένη
- (HC) Χειροκίνητος τρόπος HC
- (HC40) Χειροκίνητος τρόπος HC
- (BOOST) Τρόπος BOOST
- () Τρόπος Αθόρυβος
- () Ειδικές λειτουργίες
- () Παράμετροι Υβριδικού

Σύμβολα ορατά με ηλιακό σύστημα ή/και εγκατεστημένη αντλία θερμότητας:

- () Λέβητας
- (ON ) Λέβητας σε λειτουργία
- () Εγκατάσταση σε δάπεδο
- () Μπόιλερ μονής σερπαντίνας
- () Μπόιλερ διπλής σερπαντίνας
- () Μπόιλερ ηλεκτρικού θερμοσίφωνα
- () Ηλιακός συλλέκτης
- () Κυκλοφορητής
- () Εναλλάκτης
- () Βαλβίδα εκτροπής
- ( S1) Αισθητήρας συλλέκτη
- ( S2) Αισθητήρας μπόιλερ χαμηλός
- ( S3) Αισθητήρας μπόιλερ υψηλός
- ( S4) Θερμοστάτης εγκατάστασης σε δάπεδο
- () Υπέρβαση θερμοκρασίας μπόιλερ
- () Υπέρβαση θερμοκρασίας συλλέκτη
- () Αντιπαγωτική λειτουργία
- () Λειτουργία κατά της λεγιονέλας
- () Λειτουργία recooling
- () Απεικόνιση ψηφιακής οθόνης
- () Απεικόνιση αναλογικής οθόνης
- () Διαμορφώσιμη διάταξη
- () Αντλία θερμότητας
- () Αντίσταση 1

Πρώτο Άναμμα

Την πρώτη φορά που συνδέεται το interface συστήματος SENSYS, ζητείται η επιλογή ορισμένων βασικών ρυθμίσεων.

Ως πρώτο πράγμα απαιτείται η επιλογή της γλώσσας του interface χρήστη.

Στρέψτε τον επιλογέα για να επιλέξετε την επιθυμητή γλώσσα και πατήστε το κουμπί OK για επιβεβαίωση. Προχωρήστε με τη ρύθμιση της ημερομηνίας και της ώρας. Στρέψτε τον επιλογέα για να επιλέξετε, πατήστε το κουμπί OK για να επιβεβαιώσετε την επιλογή, στρέψτε τον επιλογέα για να θέσετε την τιμή.

Πατήστε το κουμπί OK για επιβεβαίωση.

Αποθηκεύστε τη ρύθμιση με το κουμπί OK.

Πατήστε το κουμπί OK για πρόσβαση στο Μενού. Χρησιμοποιήστε τον κεντρικό επιλογέα για την κύλιση της λίστας και την επιλογή παραμέτρων, πατήστε το κουμπί OK για επιβεβαίωση.

ΠΡΟΣΟΧΗ

Μερικές παράμετροι προστατεύονται με έναν κωδικό πρόσβασης (κωδικός ασφαλείας) που προστατεύει τις ρυθμίσεις του λέβητα από μη εξουσιοδοτημένη χρήση.

ρυθμίσεις οθόνης

Η κύρια οθόνη του interface συστήματος είναι εξατομικεύσιμη.

Στην κύρια οθόνη, μπορείτε να ελέγξετε την ώρα, την ημερομηνία, τον τρόπο λειτουργίας του λέβητα, τις τεθείσες ή καταγραφείσες θερμοκρασίες, τον ωριαίο προγραμματισμό, τις ενεργειακές ενεργές πηγές και την εξοικονόμηση εκπομπών CO₂ (όπου υπάρχει).

Για πρόσβαση στις ρυθμίσεις της οθόνης, πατήστε το κουμπί OK.

Στρέψτε τον επιλογέα και επιλέξτε:

- **Πλήρες μενού**

Πατήστε το κουμπί OK.

Στρέψτε τον επιλογέα και επιλέξτε:

- **Ρυθμίσεις οθόνης**

Πατήστε το κουμπί OK.

Μέσω του μενού **“Ρυθμίσεις οθόνης”** μπορείτε να επιλέξετε τις ακόλουθες παραμέτρους:

- **Γλώσσα**

Πατήστε το κουμπί OK.

Στρέψτε τον επιλογέα και επιλέξτε την επιθυμητή γλώσσα.

Πατήστε το κουμπί OK για επιβεβαίωση της επιλογής και πατήστε το κουμπί πίσω “↶” για να επιστρέψετε στην προηγούμενη απεικόνιση.

Στρέψτε τον επιλογέα και επιλέξτε

- **Ημερομηνία και ώρα**

Πατήστε το κουμπί OK.

Με τον επιλογέα επιλέξτε την ημέρα, πατήστε το κουμπί OK, στρέψτε τον επιλογέα για να θέσετε την ακριβή ημέρα, πατήστε το κουμπί OK για επιβεβαίωση και περάστε στην επιλογή του μήνα και ακολουθώς του έτους επιβεβαιώνοντας πάντα τη ρύθμιση με το κουμπί OK.

Στρέψτε τον επιλογέα για την επιλογή της ώρας, πατήστε το κουμπί OK, στρέψτε τον επιλογέα για να θέσετε την ακριβή ώρα, πατήστε το κουμπί OK για επιβεβαίωση



Βασική εμφάνιση



Ρύθμιση ημερομηνίας και ώρας

ρυθμίσεις οθόνης

και περάστε στην επιλογή και ρύθμιση των λεπτών.

Πατήστε το κουμπί OK για επιβεβαίωση. Στρέψτε τον επιλογέα και επιλέξτε την θερινή ώρα, πατήστε το κουμπί OK, επιλέξτε auto ή χειροκίνητο, πατήστε το κουμπί OK.

Πατήστε το κουμπί OK για επιβεβαίωση της επιλογής και πατήστε το κουμπί πίσω "⏪" για να επιστρέψετε στην προηγούμενη απεικόνιση.

Στρέψτε τον επιλογέα και επιλέξτε:

- Αρχική οθόνη

στη ρύθμιση της αρχικής οθόνης μπορείτε να επιλέξετε τις εμφανιζόμενες πληροφορίες.

Επιλέγοντας την εμφάνιση "Εξατομικεύσιμο" μπορείτε να επιλέξετε όλες τις επιθυμητές πληροφορίες. Εναλλακτικά μπορείτε να επιλέξετε μια από τις προδιαμορφωμένες οθόνες:

Βασική

Ενεργές πηγές

Εξοικονόμηση CO₂ (όπου υπάρχει)

Εξατομικεύσιμο

Λέβητας βασικός (ορατός μόνο με αισθητήρα περιβάλλοντος αποκλεισμένο)

Λέβητας πλήρης (ορατός μόνο με αισθητήρα περιβάλλοντος αποκλεισμένο)

Ηλιακός (όπου υπάρχει)

Ζώνες (όπου υπάρχει)

FWS (όπου υπάρχει)

(Σύστημα Αντλίας Θερμότητας)

Πατήστε το κουμπί OK για να επιβεβαιώσετε την επιλογή. Πατήστε το κουμπί πίσω "⏪" για να επιστρέψετε στην προηγούμενη απεικόνιση.

Στρέψτε τον επιλογέα και επιλέξτε:

- Φωτεινότητα σε stand-by

μέσω του επιλογέα ρυθμίστε την φωτεινότητα της οθόνης κατά τις περιόδους stand-by.

Πατήστε το κουμπί OK για επιβεβαίωση.

Στρέψτε τον επιλογέα και επιλέξτε:

- Οπίσθιος φωτισμός

μέσω του επιλογέα θέστε το χρόνο οπίσθιου φωτισμού της οθόνης μετά τη τελευταία χρησιμοποίηση του interface του συστήματος αφήνεται ανενεργό για κάποια χρονική περίοδο.

Πατήστε το κουμπί OK για επιβεβαίωση.

Στρέψτε τον επιλογέα και επιλέξτε:

- Χρονισμός αρχικής οθόνης

μέσω του επιλογέα θέστε το χρόνο αναμονής για την εμφάνιση της κύριας οθόνης.

Πατήστε το κουμπί OK για επιβεβαίωση.

Πατήστε το κουμπί πίσω "⏪" για να επιστρέψετε στην προηγούμενη απεικόνιση.

τρόπος λειτουργίας θέρμανσης

Πατήστε το κουμπί OK, η οθόνη εμφανίζει

- Προγραμματισμένο / Χειροκίνητο
- Καλοκαίρι/ Χειμώνας/ Off
- Μενού

Στρέψτε τον επιλογή και επιλέξτε:

- **Καλοκαίρι/ Χειμώνας/ Off**

Πατήστε το κουμπί OK.

Στρέψτε τον επιλογή και επιλέξτε:

- () **ΚΑΛΟΚΑΙΡΙ**
παραγωγή ζεστού νερού οικιακής χρήσης, αποκλεισμός θέρμανσης.
- () **ΧΕΙΜΩΝΑΣ**
παραγωγή ζεστού νερού οικιακής χρήσης και θέρμανση.
- () **ΜΟΝΟ ΘΕΡΜΑΝΣΗ**
αποκλεισμός θέρμανσης μπόνιερ (όπου υπάρχει)
- () **OFF**
λέβητας ζεστός, ενεργή η αντιπαγωγική λειτουργία. Όταν ενεργοποιείται η αντιπαγωγική λειτουργία, η οθόνη εμφανίζει το σύμβολο: " ❄️ ". Η λειτουργία αυτή αποτελεί προστασία κατά του παγώματος των σωληνώσεων.

Πατήστε το κουμπί OK για επιβεβαίωση.



Πατήστε πάλι το κουμπί OK για να επιστρέψετε στην προηγούμενη απεικόνιση

Στρέψτε τον επιλογή και επιλέξτε:

- **Προγραμματισμένο / Χειροκίνητο**

Πατήστε το κουμπί OK.

Στρέψτε τον επιλογή και επιλέξτε:

- () **Χρονοπρόγραμμα**
η λειτουργία θα λειτουργήσει σύμφωνα με τον τεθέντα ωριαίο προγραμματισμό-
- () **Χειροκίνητο**
ο λέβητας θα λειτουργήσει χειροκίνητα.

Πατήστε το κουμπί OK για επιβεβαίωση.

Πατήστε πάλι το κουμπί OK για να επιστρέψετε στην προηγούμενη απεικόνιση.

Ο ωριαίος προγραμματισμός επιτρέπει στο



Επιλογή τρόπου χειμώνα



Επιλογή χειροκίνητου τρόπου

ρύθμιση θερμοκρασίας περιβάλλοντος

λοντος αρκεί να στρέψετε τον επιλογή. Με βάση τον τρόπο λειτουργίας του λέβητα. Με βάση τον επιλεγμένο τρόπο λειτουργίας, προγραμματισμένο ή χειροκίνητο.

Ρύθμιση θερμοκρασίας περιβάλλοντος σε χειροκίνητο τρόπο

Στρέψτε τον επιλογή για να θέσετε την επιθυμητή τιμή της θερμοκρασίας περιβάλλοντος. Η οθόνη εμφανίζει την τεθείσα τιμή. Πατήστε το κουμπί OK για επιβεβαίωση. Η οθόνη επιστρέφει στην προηγούμενη απεικόνιση.

Ρύθμιση θερμοκρασίας περιβάλλοντος σε ωριαίο προγραμματισμό

Κατά τη λειτουργία του ωριαίου προγραμματισμού μπορείτε να αλλάξετε την τεθείσα θερμοκρασία περιβάλλοντος.

Στρέψτε τον επιλογή και θέστε την επιθυμητή τιμή της θερμοκρασίας περιβάλλοντος. Πατήστε το κουμπί OK.

Η οθόνη εμφανίζει την τεθείσα θερμοκρασία και την ώρα μέχρι την οποία επιθυμείτε να διατηρήσετε την αλλαγή.

Στρέψτε τον επιλογή για να θέσετε την ώρα τέλους τροποποίησης, πατήστε το κουμπί OK για επιβεβαίωση.

Η οθόνη εμφανίζει το σύμβολο  απέναντι από την επιθυμητή τιμή θερμοκρασίας για την περίοδο τροποποίησης.

Πατήστε το κουμπί πίσω  για να βγείτε από τη ρύθμιση χωρίς να αποθηκεύσετε την τροποποίηση.

Το interface συστήματος SENSYS θα διατηρήσει την τιμή θερμοκρασίας μέχρι το τέλος του τεθέντος χρόνου, με το πέρας του οποίου θα επιστρέψει στην προ-ρυθμισμένη θερμοκρασία περιβάλλοντος.



Τροποποίηση θερμοκρασίας περιβάλλοντος



Ρύθμιση θερμοκρασίας περιβάλλοντος σε ωριαίο προγραμματισμό

ρύθμιση ζεστού νερού θέρμανσης

Για πρόσβαση στις ρυθμίσεις θέρμανσης, πατήστε το κουμπί OK.

Στρέψτε τον επιλογέα και επιλέξτε:

- **Πλήρες μενού**

Πατήστε το κουμπί OK.

Στρέψτε τον επιλογέα και επιλέξτε:

- **Ρύθμιση θέρμανσης**

Πατήστε το κουμπί OK.

Για να θέσετε τη θερμοκρασία παροχής στρέψτε τον επιλογέα και επιλέξτε:

- **Τεθείσα θερμοκρασία θέρμανσης**

Πατήστε το κουμπί OK.

Η οθόνη εμφανίζει:

- T τεθείσα Ζώνη 1
- T τεθείσα Ζώνη 2
- T τεθείσα Ζώνη 3

Στρέψτε τον επιλογέα και επιλέξτε:

- **T τεθείσα Ζώνη 1**

Πατήστε το κουμπί OK.

Στρέψτε τον επιλογέα και θέστε τη θερμοκρασία παροχής της επιλεγμένης ζώνης.

Πατήστε το κουμπί OK για επιβεβαίωση.

Επαναλάβετε την παραπάνω περιγραφόμενη διαδικασία για να θέσετε τη θερμοκρασία παροχής στις άλλες ζώνες, αν υπάρχουν.

Πατήστε δύο φορές του κουμπί πίσω "⏪".

- **Εναλλαγή θερινής/χειμερινής λειτ.**

(επιτρέπει την ενεργοποίηση ζήτησης θέρμανσης όταν η εξωτερική θερμοκρασία πέφτει κάτω από το όριο που έχει ρυθμιστεί στην παράμετρο "Όριο θερμοκρασίας Z1" με μία χρονοκαθυστέρηση που ορίζεται στην παράμετρο "Χρόνος καθυστέρησης Z1", ή την παύση της ζήτησης όταν η εξωτερική θερμοκρασία ανέβει πάνω από τη επιλεγμένη τιμή).



Τροποποίηση θερμοκρασίας ζεστού νερού θέρμανσης

Στρέψτε τον επιλογέα και επιλέξτε:

- **Ζώνη 1**
- **Ενεργοποίηση λειτ. Λογισμικού** (ζώνης 1)
- **Όριο θερμοκρασίας Z1** (Όρια εξωτερικής θερμοκρασίας για την ενεργοποίηση/απενεργοποίηση της θέρμανσης)
- **Χρόνος καθυστέρησης Z1** (Καθυστέρηση ενεργοποίησης/απενεργοποίησης της θέρμανσης όταν η εξωτερική θερμοκρασία προσεγγίζει την επιλεγμένη).

ωριαίος προγραμματισμός θέρμανσης

Ο ωριαίος προγραμματισμός επιτρέπει τη θέρμανση του περιβάλλοντος ανάλογα με τις ανάγκες σας.

Για να θέσετε τον ωριαίο προγραμματισμό της θέρμανσης πατήστε το κουμπί OK. Στρέψτε τον επιλογέα και επιλέξτε -

Πλήρες μενού

Πατήστε το κουμπί OK.

Στρέψτε τον επιλογέα και επιλέξτε:

- Ρυθμίσεις θέρμανσης

Πατήστε το κουμπί OK.

Η οθόνη εμφανίζει:

- Τεθείσα θερμοκρασία θέρμανσης
- Ωριαίος προγραμματισμός
- Λειτουργία "διακοπών"
- Λειτουργία Auto

Στρέψτε τον επιλογέα και επιλέξτε:

- Ωριαίος προγραμματισμός

Πατήστε το κουμπί OK.

Η οθόνη εμφανίζει:

- Ελεύθερος προγραμματισμός
- Καθοδηγούμενος προγραμματισμός
- Προγράμματα προ-ρυθμισμένα
- Προγραμματισμός/χειροκίνητα

Στρέψτε τον επιλογέα και επιλέξτε:

- ΕΛΕΥΘΕΡΟΣ ΠΡΟΓΡΑΜΜΑΤΙΣΜΟΣ

Πατήστε το κουμπί OK.

Η οθόνη εμφανίζει:

- Όλες οι ζώνες
- Ζώνη 1
- Ζώνη 2
- Ζώνη 3

Στρέψτε τον επιλογέα και επιλέξτε τη ζώνη στην οποία επιθυμείτε να εφαρμόσετε τον ωριαίο προγραμματισμό:

Πατήστε το κουμπί OK.

Στρέψτε τον επιλογέα και επιλέξτε

- Θέστε T Comfort

Πατήστε το κουμπί OK.

Στρέψτε τον επιλογέα και αλλάξτε την τιμή της θερμοκρασίας περιβάλλοντος κατά την περίοδο comfort (η οθόνη απεικονίζει την τιμή θερμοκρασίας να αναβοσβήνει).

Πατήστε το κουμπί OK για επιβεβαίωση.

Στρέψτε τον επιλογέα και επιλέξτε

- Θέστε T Μειωμένη

Πατήστε το κουμπί OK.

Στρέψτε τον επιλογέα και αλλάξτε την τιμή της θερμοκρασίας περιβάλλοντος κατά την μειωμένη περίοδο (η οθόνη απεικονίζει την τιμή θερμοκρασίας να αναβοσβήνει).

Πατήστε το κουμπί OK για επιβεβαίωση.

Στρέψτε τον επιλογέα και επιλέξτε

- Θέστε προγραμματισμό

Πατήστε το κουμπί OK.

Στρέψτε τον επιλογέα και επιλέξτε την ημέρα ή τις μέρες της εβδομάδας που επιθυμείτε να προγραμματίσετε.

Σε κάθε επιλογή της ημέρας να πατάτε το κουμπί OK για επιβεβαίωση.

Η οθόνη εμφανίζει τις επιλεγμένες ημέρες για τον προγραμματισμό με ένα πλαίσιο.

Στρέψτε τον επιλογέα και επιλέξτε αποθήκευση Πατήστε το κουμπί OK και στρέψτε τον επιλογέα και θέστε την έναρξη της περιόδου θέρμανσης που αντιστοιχεί στην τιμή που αναβοσβήνει. Πατήστε το κουμπί OK για επιβεβαίωση.

Πατήστε το κουμπί OK και στρέψτε τον επιλογέα για να θέσετε την ώρα τέλους περιόδου comfort.

Αν επιθυμείτε να προσθέσετε νέες περιόδους στρέψτε τον επιλογέα και επιλέξτε Προσθήκη περιόδου, πατήστε το κουμπί OK. Επαναλάβετε την παραπάνω περιγραφή διαδικασία για να θέσετε την έναρξη και το τέλος της περιόδου comfort που τέθηκαν.

Αφού ολοκληρωθεί ο προγραμματισμός στρέψτε τον επιλογέα και επιλέξτε Αποθήκευση.

ωριαίος προγραμματισμός θέρμανσης

Πατήστε το κουμπί OK για επιβεβαίωση.

Στρέψτε τον επιλογέα και επιλέξτε:

- **Υπολειπόμενες ημέρες**
για το ενδεχόμενο μη ακόμη προγραμματισμένων ημερών και επαναλάβετε τις ενέργειες που περιγράφηκαν προηγουμένως

Στρέψτε τον επιλογέα και επιλέξτε:

- **Τροποποίηση**
για να τροποποιήσετε ενδεχόμενες προηγούμενες προγραμματισμένες περιόδους

Στρέψτε τον επιλογέα και επιλέξτε:

- **Έξοδος**
για να βγείτε από τον ωριαίο προγραμματισμό.

Πατήστε το κουμπί OK για επιβεβαίωση.

Η οθόνη επιστρέφει στην προηγούμενη απεικόνιση. Πατήστε το κουμπί πίσω "↶" για να επιστρέψετε στην απεικόνιση της κύριας οθόνης.

Για τη διευκόλυνση των εργασιών ρύθμισης του ωριαίου προγραμματισμού, μπορείτε να κάνετε τη διαμόρφωση με:

- Καθοδηγημένο προγραμματισμό
- Προγράμματα προ-ρυθμισμένα.

Στρέψτε τον επιλογέα και επιλέξτε:

- **ΠΡΟΓΡΑΜΜΑΤΙΣΜΟΣ ΚΑΘΟΔΗΓΟΥΜΕΝΟΣ**

Πατήστε το κουμπί OK.

Στρέψτε τον επιλογέα και επιλέξτε τη ζώνη στην οποία επιθυμείτε να εφαρμόσετε τον ωριαίο προγραμματισμό.

Πατήστε το κουμπί OK.

Στρέψτε τον επιλογέα και επιλέξτε:

- **Θέστε προγραμματισμό**

Πατήστε το κουμπί OK.

Τώρα ακολουθήστε βήμα-βήμα τις υποδείξεις που εμφανίζονται σταδιακά στην οθόνη.

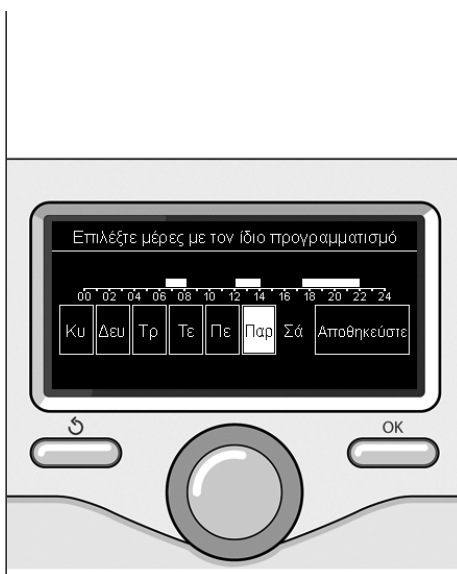

Επιλογή ημερών
ωριαίος προγραμματισμός θέρμανσης

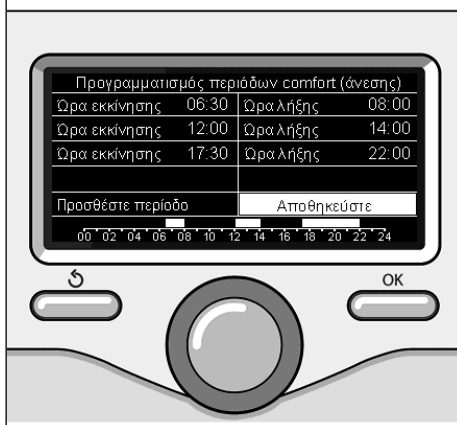

Ρύθμιση περιόδων comfort
ωριαίος προγραμματισμός θέρμανσης

ωριαίος προγραμματισμός θέρμανσης

- ΠΡΟΓΡΑΜΜΑΤΑ ΠΡΟ-ΡΥΘΜΙΣΜΕΝΑ

Πατήστε το κουμπί OK.

Στρέψτε τον επιλογέα και επιλέξτε τη ζώνη στην οποία επιθυμείτε να εφαρμόσετε τον ωριαίο προγραμματισμό.

Πατήστε το κουμπί OK.

Στρέψτε τον επιλογέα και επιλέξτε

- Θέστε προγραμματισμό

Πατήστε το κουμπί OK.

Στρέψτε τον επιλογέα και επιλέξτε μεταξύ:

- Πρόγραμμα οικογενειακό
- Πρόγραμμα όχι στο γεύμα
- Πρόγραμμα μεσημεριού
- Πάντα ενεργό

Πατήστε το κουμπί OK για επιβεβαίωση.

Στρέψτε τον επιλογέα για να κυλίσουν οι μέρες και η ώρα έναρξης και τέλους προγράμματος θέρμανσης.

Στρέψτε τον επιλογέα και επιλέξτε αποθήκευση, πατήστε το κουμπί OK.

Πατήστε το κουμπί πίσω "↶" για να επιστρέψετε στην προηγούμενη απεικόνιση.

- ΠΡΟΓΡΑΜΜΑΤΙΣΜΕΝΟ/ΧΕΙΡΟΚΙΝΗΤΟ

(αυτός ο τρόπος επιτρέπει την επιλογή της διαχείρισης θέρμανσης των ζωνών, μεταξύ προγραμματισμένου ή χειροκίνητου)

Πατήστε το κουμπί OK.

Στρέψτε τον επιλογέα και επιλέξτε τη ζώνη στην οποία θα κάνετε τη ρύθμιση. Επιλέξτε μεταξύ του τρόπου ωριαίου προγραμματισμού ή χειροκίνητα.

Πατήστε το κουμπί OK.

Πατήστε το κουμπί πίσω "↶" για να επιστρέψετε στην προηγούμενη απεικόνιση

Για να ρυθμίσετε τη θερμοκρασία περιβάλλ

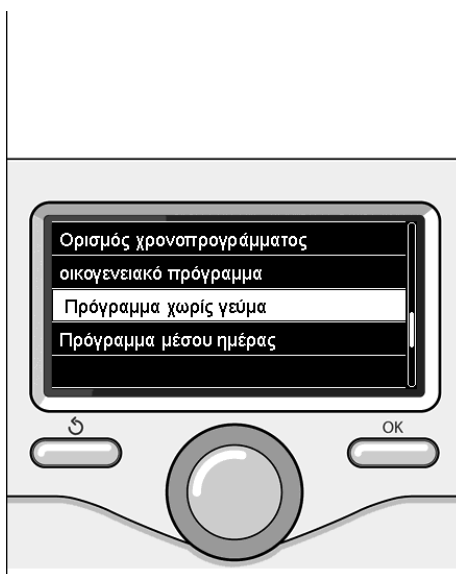

Επιλογή προγράμματος μεσημεριού

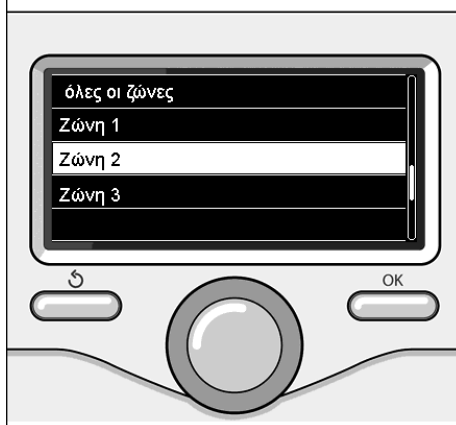

Επιλογή τρόπου λειτουργίας της ζώνης 2

Λειτουργία χειροκίνητου τρόπου θέρμανσης

Ο χειροκίνητος τρόπος, απενεργοποιεί τον ωριαίο προγραμματισμό θέρμανσης. Η χειροκίνητη λειτουργία επιτρέπει τη διατήρηση της θέρμανσης συνεχώς.

Για την επιλογή της λειτουργίας της θέρμανσης σε χειροκίνητο τρόπο πατήστε το κουμπί OK για πρόσβαση στο Μενού. Στρέψτε τον επιλογέα και επιλέξτε:

- Προγραμματισμένο / Χειροκίνητο

Πατήστε το κουμπί OK.

Στρέψτε τον επιλογέα και επιλέξτε:

- Χειροκίνητα

Στρέψτε τον επιλογέα για να επιλέξετε τον Χειροκίνητο τρόπο, πατήστε το κουμπί OK. Πιέστε πάλι το κουμπί OK για αποθήκευση των ρυθμίσεων. Η οθόνη επιστρέφει στην προηγούμενη απεικόνιση.

Πατήστε το κουμπί πίσω μέχρι την απεικόνιση της κύριας οθόνης.



Επιλογή χειροκίνητου τρόπου

ρύθμιση ζεστού νερού οικιακής χρήσης

Πατήστε το κουμπί OK.

Στρέψτε τον επιλογέα και επιλέξτε:

- **Πενού**

Πατήστε το κουμπί OK.

Στρέψτε τον επιλογέα και επιλέξτε:

- **Ρυθμίσεις ZNX**

Πατήστε το κουμπί OK.

Στρέψτε τον επιλογέα και επιλέξτε:

- **Ορισμός θ ZNX**

Πατήστε δύο φορές του κουμπί OK.

Στρέψτε τον επιλογέα και θέστε την επιθυμητή θερμοκρασία του ζεστού νερού οικιακής χρήσης.

Πατήστε το κουμπί OK για επιβεβαίωση.

Πατήστε το κουμπί πίσω "S" για να επιστρέψετε στην προηγούμενη απεικόνιση.

Η λειτουργία comfort επιτρέπει τη μείωση του χρόνου αναμονής όταν ενεργοποιείται το αίτημα ζεστού νερού οικιακής χρήσης.

Στρέψτε τον επιλογέα και επιλέξτε:

- **Λειτουργία Comfort**

Πατήστε το κουμπί OK.

Στρέψτε τον επιλογέα και επιλέξτε μεταξύ:

- **Απενεργοποιημένη**
- **Βάση χρόνου** (ενεργοποιεί τη λειτουργία comfort για χρονικές περιόδους ρυθμίσιμες ανάλογα με το εγκατεστημένο σύστημα)
- **Πάντα ενεργή**



Επιλογή ρύθμισης ζεστού νερού



Επιλογή χρονισμένου τρόπου Comfort

ωριαίος προγραμματισμός ζεστού νερού οικιακής χρήσης

Για να θέσετε τον ωριαίο προγραμματισμό ζεστού νερού οικιακής χρήσης πατήστε το κουμπί OK.

Στρέψτε τον επιλογή και επιλέξτε

- **Πνού**

Πατήστε το κουμπί OK.

Στρέψτε τον επιλογή και επιλέξτε

- **Ρύθμισεις ZNX**

Πατήστε το κουμπί OK.

Στρέψτε τον επιλογή και επιλέξτε.

- **Ωριαίος προγραμματισμός**

Πατήστε το κουμπί OK.

Στρέψτε τον επιλογή για να επιλέξετε:

- **Ελεύθερος προγραμματισμός**
- **Προγράμματα προ-ρυθμισμένα**

Στρέψτε τον επιλογή για να επιλέξετε:

- **Ελεύθερος προγραμματισμός**

Πατήστε το κουμπί OK.

Στρέψτε τον επιλογή και επιλέξτε:

- **Πρόγραμμα ζεστού νερού**
- **Timer εφεδρικό** (Στοιχείο για τη στιγμιαία παραγωγή ζεστού νερού με αντλία ανακυκλοφορίας ζεστού νερού οικιακής χρήσης, Ηλεκτροηλεκτρικό)

Σε αμφότερες τις περιπτώσεις στρέψτε τον επιλογή και θέστε τη θερμοκρασία comfort και μειωμένη, πατήστε το κουμπί OK για επιβεβαίωση.

Στρέψτε τον επιλογή για να επιλέξετε:

- **Θέστε προγραμματισμό**

Πατήστε το κουμπί OK. Για να θέσετε τον προγραμματισμό ακολουθήστε τη διαδικασία που περιγράφεται στο κεφάλαιο “ωριαίος προγραμματισμός θέρμανσης”.

Στρέψτε τον επιλογή για να επιλέξετε:

- **Προγράμματα προ-ρυθμισμένα**

Πατήστε το κουμπί OK.

Στρέψτε τον επιλογή και επιλέξτε:

- **Προγραμματισμός ζεστού νερού**

Timer εφεδρικό (Στοιχείο για τη στιγμιαία παραγωγή ζεστού νερού με αντλία ανακυκλοφορίας ζεστού νερού οικιακής χρήσης, Ηλεκτροηλεκτρικό)

Σε αμφότερες τις περιπτώσεις στρέψτε τον επιλογή και θέστε τη θερμοκρασία comfort και μειωμένη, πατήστε το κουμπί OK για επιβεβαίωση.

Στρέψτε τον επιλογή για να επιλέξετε:

- **Θέστε προγραμματισμό**

Πατήστε το κουμπί OK. Για να θέσετε τον προγραμματισμό ακολουθήστε τη διαδικασία που περιγράφεται στο κεφάλαιο “ωριαίος προγραμματισμός θέρμανσης” παράγραφος, προ-ρυθμισμένα προγράμματα.

- **Πρόγραμμα οικογενειακό**
- **Πρόγραμμα όχι στο γεύμα**
- **Πρόγραμμα μεσημεριού**
- **Πάντα ενεργό.**

Πατήστε το κουμπί OK για επιβεβαίωση της επιλογής και πατήστε το κουμπί πίσω “” για να επιστρέψετε στην προηγούμενη απεικόνιση.

Λειτουργίες έξτρα

Για να θέσετε τον προγραμματισμό μιας από τις ειδικές λειτουργίες πατήστε το κουμπί OK.

Στρέψτε τον επιλογέα και επιλέξτε:

- Πενού

Πατήστε το κουμπί OK.

Στρέψτε τον επιλογέα και επιλέξτε:

- Ρυθμίσεις ΚΘ

Πατήστε το κουμπί OK.

Στρέψτε τον επιλογέα και επιλέξτε:

- ΛΕΙΤΟΥΡΓΙΑ ΔΙΑΚΟΠΩΝ

Πατήστε το κουμπί OK.

Στρέψτε τον επιλογέα και επιλέξτε:

- ON (ενεργοποιεί τη λειτουργία)
- OFF (απενεργοποιεί τη λειτουργία)

Πατήστε το κουμπί OK.

Αν επιλέξετε ON, στρέψτε τον επιλογέα για να θέσετε την ημερομηνία επιστροφής από τις διακοπές. Αυτό θα επιτρέψει στο interface του συστήματος, στην προκαθορισμένη ημερομηνία, τη συνέχιση της λειτουργίας στον προηγούμενος τεθέντα τρόπο.

Πατήστε το κουμπί OK για την αποθήκευση των ρυθμίσεων, η οθόνη επιστρέφει στην προηγούμενη απεικόνιση.

Στην οθόνη ενεργών πηγών, όταν η λειτουργία διακοπών είναι ενεργή, εμφανίζεται το εικονίδιο “”.

Στρέψτε τον επιλογέα και επιλέξτε:

- Θερμορύθμιση

Η λειτουργία Θερμορύθμιση θέτει αυτόματα το καθεστώς λειτουργίας του συστήματος με βάση τον τύπο εγκατάστασης και τις περιβαλλοντικές συνθήκες.

Η θερμική ρύθμιση ενός κτιρίου συνίσταται στη διατήρηση της εσωτερικής θερμοκρασίας σταθερής κατά τη μεταβολή της εξωτερικής θερμοκρασίας.

Πατήστε το κουμπί OK.

Στρέψτε τον επιλογέα και επιλέξτε:

- ON (ενεργοποιεί τη λειτουργία)
- OFF (απενεργοποιεί τη λειτουργία)

Πατήστε το κουμπί OK για την αποθήκευση των ρυθμίσεων, η οθόνη επιστρέφει στην προηγούμενη απεικόνιση.

Στην οθόνη ενεργών πηγών, όταν η λειτουργία διακοπών είναι ενεργή, εμφανίζεται το εικονίδιο “”.

Ρύθμιση θερμοκρασίας περιβάλλοντος με λειτουργία Θερμορύθμιση ενεργή.

Στην περίπτωση που η θερμοκρασία του ζεστού νερού θέρμανσης δεν αντιστοιχεί στην επιθυμητή μπορείτε να την αυξήσετε ή να τη μειώσετε μέσω παραμέτρου «Θερμοκρασίας που θέτει τη θέρμανση».

Η οθόνη εμφανίζει την γραμμή διόρθωσης. Πατήστε το κουμπί OK για επιβεβαίωση της διόρθωσης ή πατήστε το κουμπί πίσω “” για επιστροφή στην προηγούμενη απεικόνιση.



- Επιπλέον λειτουργίες

Το σύστημα διεπαφής SENSYS είναι συμβατό με το Ariston NET*, την υπηρεσία που είναι σχεδιασμένη και κατασκευασμένη από την Ariston για να παρέχει μία νέα εμπειρία κατά τη χρήση των οικιακών σας συστημάτων θέρμανσης και ζεστού νερού. Για περισσότερες πληροφορίες δείτε το κεφάλαιο “ΓΕΝΙΚΑ”.

*Επιβεβαιώστε τη διαθεσιμότητα της υπηρεσίας με τον τοπικό σας προμηθευτή.

Απόδοση συστήματος

Εάν υπάρχει λέβητας ή σύστημα, μπορείτε να εμφανίσετε τις ακόλουθες ενεργειακές επιδόσεις..

Πατήστε το κουμπί OK.

Στρέψτε τον επιλογέα και επιλέξτε

- Πενού

Πατήστε το κουμπί OK.

Στρέψτε τον επιλογέα και επιλέξτε

- Απόδοση συστήματος

Πατήστε το κουμπί OK.

Στρέψτε τον επιλογέα και επιλέξτε:

- Ενεργές πηγές
- Παραγωγή ενέργειας
- Εξοικονόμηση CO2
- Μέτρηση ενέργειας
- Αριθμός ντους
- Επαναφορά αναφοράς

Πατήστε το κουμπί OK για επιβεβαίωση της επιλογής.

- Ενεργές πηγές

Εμφανίζει την παραγόμενη ενέργεια από το ηλιακό πάνελ στο χρονικό διάστημα 24h, μιας εβδομάδας ή ενός έτους.

- Παραγωγή ενέργειας

Εμφανίζει την παραγόμενη ενέργεια από το ηλιακό πάνελ στο χρονικό διάστημα 24h, μιας εβδομάδας ή ενός έτους.

- Εξοικονόμηση CO2

Εμφανίζει την εξοικονόμηση CO2 σε Kg συσχετίζοντάς την με τη διανυθείσα απόσταση με αυτοκίνητο

- Μέτρηση ενέργειας

Λέβητας: εμφανίζει την εκτίμηση κατανάλωσης αερίου και ηλεκτρικού ρεύματος, σε kW/h, για ζεστό νερό οικιακής χρήσης και θέρμανση στη διάρκεια των τελευταίων 4 μηνών.

Αντλία θερμότητας: εμφανίζει την

εκτίμηση κατανάλωσης ηλεκτρικού ρεύματος, σε kW/h, για ζεστό νερό οικιακής χρήσης, θέρμανση και ψύξη των τελευταίων 4 μηνών

ΚΑΤΑΝΑΛΩΣΗ ΕΝΕΡΓΕΙΑΣ

Το σύστημα μέτρησης κατανάλωσης ενέργειας που είναι ενσωματωμένο σε αυτό το προϊόν βασίζεται σε εκτίμηση. Είναι επομένως πιθανό να υπάρχουν διαφορές μεταξύ της πραγματικής κατανάλωσης (ή της κατανάλωσης που έχει μετρηθεί από άλλο σύστημα) και εκείνης που απεικονίζεται.

Περιστρέφοντας τον επιλογέα, μπορείτε να επιλέξετε τα δεδομένα σχετικής κατανάλωσης καθενός από τους τέσσερις τελευταίους μήνες.

- Αριθμός ντους

Εμφανίζει το ποσοστό διαθέσιμου ζεστού νερού στη συσσώρευση και την ποσότητα πραγματοποιούμενων ντους.

- История энергопотребления

Αυτό το report εμφανίζει το ιστόγραμμα κατανάλωσης αερίου και ηλεκτρικού ρεύματος σε kW/h βάσει των επιλέξιμων διαστημάτων κατά την περιστροφή του επιλογέα (24h, εβδομαδιαία, μηνιαία, ετήσια).

Στρέψτε τον επιλογέα για να εμφανίσετε:

- Ιστορικό κατανάλωσης θέρμανσης
- Ιστορικό κατανάλωσης ζεστού νερού οικιακής χρήσης
- Ιστορικό κατανάλωσης ψύξης

- Журнал сбоев

Μηδενίζει όλα τα report

εγκατάσταση

Τοποθέτηση

Η συσκευή καταγράφει τη θερμοκρασία περιβάλλοντος, συνεπώς στην επιλογή της θέσης εγκατάστασης λαμβάνονται υπόψη ορισμένα τεχνάσματα.

Τοποθετήστε τη μακριά από πηγές θερμότητας (καλοριφέρ, ηλιακές ακτίνες, τζάκια, κλπ.) και μακριά από ρεύματα αέρα ή ανοίγματα προς τα έξω, τα οποία θα μπορούσαν να επηρεάσουν την καταγραφή.

Τοποθετήστε τη σε περίπου 1,50 m ύψος από το δάπεδο.



Προσοχή

Η εγκατάσταση πρέπει να διενεργηθεί από ειδικευμένο τεχνικό προσωπικό.

Πριν τη συναρμολόγηση διακόψτε την τάση στο λέβητα.

Εγκατάσταση σε τοίχωμα

Η στερέωση στον τοίχο του interface του συστήματος Sensys πρέπει να διενεργείται πριν τη σύνδεση στη γραμμή BUS.

- συνδέστε το ζεύγος καλωδίων στο σύνδεσμο (εικ.1),
- ανοίξτε τις αναγκαίες οπές για τη στερέωση
- στερεώστε τη βάση της συσκευής στο κιβώτιο στο τοίχωμα, χρησιμοποιώντας τις παρεχόμενες με το κιτ βίδες (εικ.2),
- τοποθετήστε το interface συστήματος στη βάση, ωθώντας την απαλά προς τα κάτω (εικ.3).

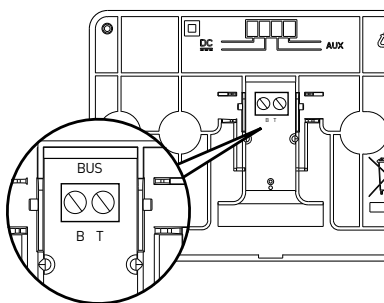

ΕΙΚ. 1

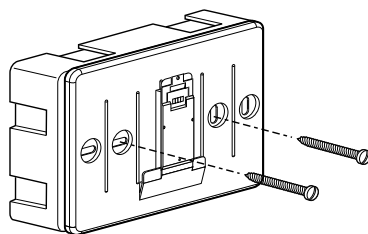

ΕΙΚ. 2

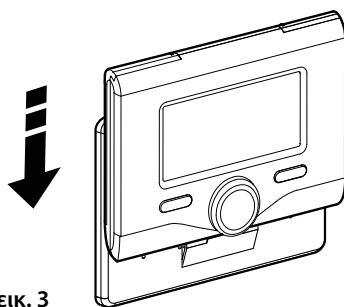

ΕΙΚ. 3

Σύνδεση στο λέβητα

Η αποστολή, η λήψη και η αποκωδικοποίηση των σημάτων γίνεται μέσω του πρωτοκόλλου BUS BridgeNet® που φέρνει σε επικοινωνία το λέβητα και το interface του συστήματος.

- συνδέστε ένα ζεύγος καλωδίων στο σύνδεσμο BUS στην κάρτα λέβητα
- συνδέστε το ζεύγος καλωδίων από το σύνδεσμο BUS στον ακροδέκτη του interface του συστήματος.

ΠΑΡΑΤΗΡΗΣΗ: Στη σύνδεση μεταξύ αισθητήρα περιβάλλοντος και λέβητα, για την αποφυγή προβλημάτων παρεμβολών, χρησιμοποιήστε ένα οπλισμένο καλώδιο ή τηλεφωνικό διακλαδωτήρα.

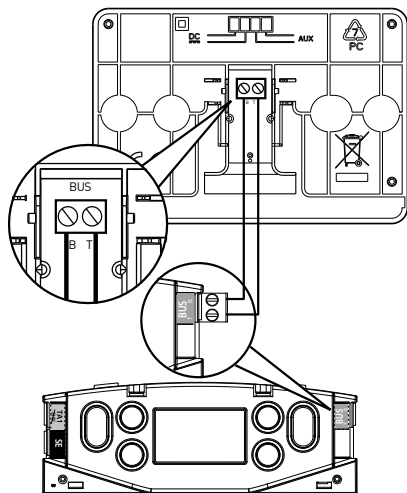
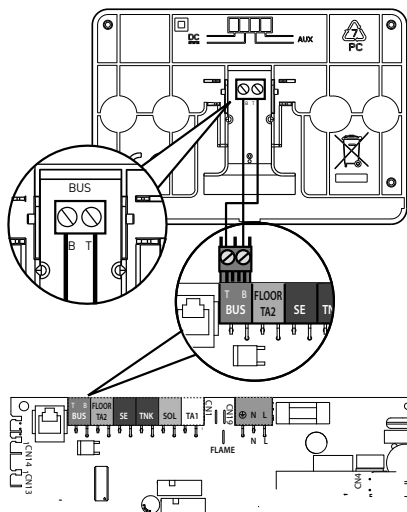

ΤΕΧΝΙΚΗ ΠΕΡΙΟΧΗ



Προσοχή

Για την εξασφάλιση της ασφάλειας και της σωστής λειτουργίας του interface του συστήματος, η θέση σε λειτουργία θα πρέπει να εκτελείται από ειδικευμένο τεχνικό που διαθέτει τα εκ του νόμου προσόντα.

Διαδικασία ανάφλεξης

- Εισάγετε το interface συστήματος στη συρόμενη σύνδεση ωθώντας το απαλά προς τα κάτω, μετά από μια σύντομη αρχικοποίηση το interface έχει συνδεθεί.

- Η οθόνη εμφανίζει "Επιλογή γλώσσας". Στρέψτε τον επιλογέα και επιλέξτε την επιθυμητή γλώσσα. Πατήστε το κουμπί OK για επιβεβαίωση.

- Η οθόνη εμφανίζει την ημερομηνία και την ώρα.

Με τον επιλογέα επιλέξτε την ημέρα, πατήστε το κουμπί OK, στρέψτε τον επιλογέα για να θέσετε την ακριβή ημέρα, πατήστε το κουμπί OK για επιβεβαίωση και περάστε στην επιλογή του μήνα και ακολούθως του έτους επιβεβαιώνοντας πάντα τη ρύθμιση με το κουμπί OK.

Στρέψτε τον επιλογέα για την επιλογή της ώρας, πατήστε το κουμπί OK, στρέψτε τον επιλογέα για να θέσετε την ακριβή ώρα, πατήστε το κουμπί OK για επιβεβαίωση και περάστε στην επιλογή και ρύθμιση των λεπτών.

Πατήστε το κουμπί OK για επιβεβαίωση.

Στρέψτε τον επιλογέα και επιλέξτε την θερινή ώρα, πατήστε το κουμπί OK, επιλέξτε αυτο ή χειροκίνητο, πατήστε το κουμπί OK. Η οθόνη εμφανίζει τη βασική οθόνη.

- Πατήστε ταυτόχρονα τα κουμπιά πίσω " ⏪ " και "OK" μέχρι να εμφανιστεί στην οθόνη "Εισαγωγή κώδικα".
- Στρέψτε τον επιλογέα για να εισάγετε τον τεχνικό κωδικό (234), πατήστε το κουμπί OK, η οθόνη εμφανίζει **Τεχνική περιοχή**:
- Γλώσσα, ημερομηνία και ώρα
- Ρύθμιση δικτύου Bus BridgeNet
- Πενού
- Οδηγίες διάταξης
- Σπισκευή
- Σφάλματα

Στρέψτε τον επιλογέα και επιλέξτε:

- **ΡΥΘΜΙΣΕΙΣ ΔΙΚΤΥΟΥ BUS Bridgenet**

Η οθόνη εμφανίζει τον κατάλογο των συνδεδεμένων διατάξεων στο σύστημα:

- **Διεπαφή συστήματος (τοπικό)**
- Έλεγχος ηλιακού
- Λέβητας

- ...

Οι διαμορφώσιμες διατάξεις διακρίνονται με το σύμβολο "  ".

Για να ρυθμίσετε τη σωστή ζώνη στην οποία αντιστοιχεί το interface του συστήματος στρέψτε τον επιλογέα και επιλέξτε:

- **Διεπαφή συστήματος (τοπικό)**

Πατήστε το κουμπί OK.

Στρέψτε τον επιλογέα και θέστε τη σωστή ζώνη. Πατήστε το κουμπί OK για επιβεβαίωση της ρύθμισης.

τεχνική περιοχή

Στρέψτε τον επιλογέα και επιλέξτε:

- Πενού

Πατήστε το κουμπί OK.

Στρέψτε τον επιλογέα και πλοηγηθείτε στα μενού προς επιλογή:

- 0 Δίκτυο
- 1 Ώρα - Μέρα - Γλώσσα
- 2 Παράμετροι Λέβητα
- 3 Ηλιακός
- 4 Ρυθμίσεις Ζώνης 1
- 5 Ρυθμίσεις Ζώνης 2
- 6 Ρυθμίσεις Ζώνης 3
- 7 Διάταξη Ζώνης
- 8 Παράμετροι Τεχνικής Υποστήριξης
- 9 Παράμετροι Υβριδικού
- 10 Σταθμός Φρέσκου Νερού
- 11 Πολυλειτουργικό PCB
- 12 HYBRID EVO 2 Param
- 13 Free (περιφερειακά 2° στρώματος)
- 14 Ζώνη 4 παράμετροι
- 15 Ζώνη 5 παράμετροι
- 16 Ζώνη 6 παράμετροι
- 17 Παράμετροι συστήματος ΑΘ
- 19 Συνδεσιμότητα
- 20 Buffer
- 21 Multizone Kit

Επιλέξτε το σχετικό μενού, πατήστε το κουμπί OK.

Στρέψτε τον επιλογέα για να θέσετε ή να εμφανίσετε την τιμή. Πατήστε το κουμπί OK για επιβεβαίωση.

Πατήστε το κουμπί πίσω "⏪" για να επιστρέψετε στην προηγούμενη απεικόνιση.

Για τη διδέτρων, χωρίς πρόσβαση στο πλήρες Μενού, μπορείτε να εκτελέσετε τη διαμόρφωση μέσω του μενού ταχείας πρόσβασης "καθοδηγούμενη διαμόρφωση".

Στρέψτε τον επιλογέα και επιλέξτε:

- Οδηγίες διάταξης

Πατήστε το κουμπί OK.

Στρέψτε τον επιλογέα και επιλέξτε μια από τις απεικονιζόμενες διατάξεις.

- Έλεγχος Ηλιακού (όπου υπάρχει)
(ακολουθήστε τις υποδείξεις που παρατίθενται στην τεκμηρίωση του ηλιακού)
- Energy Manager (όπου υπάρχει)
(ακολουθήστε τις υποδείξεις της τεχνικής τεκμηρίωσης συστήματος αντλίας θερμότητας)
- Λέβητας
- ...

Στρέψτε τον επιλογέα και επιλέξτε:

- Λέβητας

Πατήστε το κουμπί OK.

Στρέψτε τον επιλογέα και επιλέξτε:

- Παράμετροι διάταξης
- Διαδικασίες με οδηγό
- Απεικονίσεις δοκμής
- Επιλογές βοήθειας

Στρέψτε τον επιλογέα και επιλέξτε:

- Παράμετροι διάταξης

(επιτρέπει την απεικόνιση και τη ρύθμιση των βασικών παραμέτρων για τη σωστή λειτουργία του λέβητα). Πατήστε το κουμπί OK.

Στρέψτε τον επιλογέα και πλοηγηθείτε στις παραμέτρους προς επιλογή:

- Παράμετροι αερίου
- Ρυθμίσεις
- Οπτιποίηση
- Ζώνη

Πατήστε το κουμπί OK για επιβεβαίωση.

τεχνική περιοχή

Πατήστε το κουμπί πίσω “**↶**” για να επιστρέψετε στην προηγούμενη απεικόνιση.

Στρέψτε τον επιλογέα και επιλέξτε:

- Διαδικασίες με οδηγό

(Οι καθοδηγούμενες διαδικασίες αποτελούν έγκυρη βοήθεια στην παραμετροποίηση του λέβητα. Στρέφοντας τον επιλογέα επιλέγεται ο κατάλογος των διαδικασιών που επεξηγούν βήμα-βήμα πώς διενεργείται μια σωστή διαμόρφωση)

Πατήστε το κουμπί OK.

Στρέψτε τον επιλογέα και πλοηγηθείτε στις παραμέτρους προς επιλογή:

- Πλήρωση εγκατάστασης
- Απαέρωση εγκατάστασης
- Ανάλυση καυσαερίων

Πατήστε το κουμπί OK για επιβεβαίωση.

Πατήστε δυο φορές το κουμπί πίσω “**↶**” για να επιστρέψετε στην προηγούμενη απεικόνιση

Στρέψτε τον επιλογέα και επιλέξτε:

- Απεικονίσεις δοκμής

(Αυτός ο τρόπος επιτρέπει τον έλεγχο της σωστής λειτουργίας των εξαρτημάτων του συστήματος)

Πατήστε το κουμπί OK.

Στρέψτε τον επιλογέα για να επιλέξετε στον κατάλογο των εμφανιζόμενων εξαρτημάτων.

Πατήστε το κουμπί OK για επιβεβαίωση.

Πατήστε δυο φορές το κουμπί πίσω “**↶**” για να επιστρέψετε στην προηγούμενη απεικόνιση.

Στρέψτε τον επιλογέα και επιλέξτε:

- Επιλογές βοήθειας

(Αυτός ο τρόπος επιτρέπει την αποθήκευση των δεδομένων του κέντρου τεχνικής υποστήριξης και τις προειδοποιήσεις συντήρησης)

Πατήστε το κουμπί OK.

Στρέψτε τον επιλογέα και πλοηγηθείτε στις παραμέτρους προς επιλογή:

- Στοιχεία κέντρου Τεχνικής υποστήριξης

- Ενεργοποίηση προειδοποιήσεων για
- Επανεκκίνηση προειδοποιήσεων για
- Μήνες που απομένουν για συντήρηση

Πατήστε το κουμπί OK για επιβεβαίωση.

Πατήστε δυο φορές το κουμπί πίσω “**↶**” για να επιστρέψετε στην προηγούμενη απεικόνιση.

Στρέψτε τον επιλογέα και επιλέξτε:

- Επισκευή

(Στην περίπτωση που καταστεί αναγκαίο να ελέγξετε ή να διαμορφώσετε ορισμένες βασικές παραμέτρους για τη σωστή λειτουργία του συστήματος)

Πατήστε το κουμπί OK.

Στρέψτε τον επιλογέα και επιλέξτε στον κατάλογο των εμφανιζόμενων συστημάτων:

- Έλεγχος Ηλιακού (όπου υπάρχει)
(ακολουθήστε τις υποδείξεις που παρατίθενται στην τεκμηρίωση του ηλιακού)
- Λέβητας
- Energy Manager (όπου υπάρχει)
(ακολουθήστε τις υποδείξεις της τεχνικής τεκμηρίωσης συστήματος αντλίας θερμότητας)

- ...

Πατήστε το κουμπί OK για επιβεβαίωση.

Πατήστε δυο φορές το κουμπί πίσω “**↶**” για να επιστρέψετε στην προηγούμενη απεικόνιση.

Στρέψτε τον επιλογέα και επιλέξτε:

- Λέβητας

Πατήστε το κουμπί OK.

Στρέψτε τον επιλογέα και επιλέξτε:

- Παράμετροι διάταξης

Πατήστε το κουμπί OK.

Στρέψτε τον επιλογέα και επιλέξτε

- Παράμετροι διαμόρφωσης

Πατήστε το κουμπί OK.

Στρέψτε τον επιλογέα και πλοηγηθείτε στις παραμέτρους:

- Παράμετροι αερίου
- Απεικονίσεις

- Αλλαγή PCB λέβητα

Πατήστε το κουμπί OK για επιβεβαίωση.

Πατήστε δυο φορές το κουμπί πίσω "⏪" για να επιστρέψετε στην προηγούμενη απεικόνιση.

Στρέψτε τον επιλογέα και επιλέξτε:

- ΣΦΑΛΜΑΤΑ

Πατήστε το κουμπί OK.

Μετακινηθείτε στον κατάλογο των εμφανιζόμενων συστημάτων:

- Έλεγχος Ηλιακού (όπου υπάρχει)

(ακολουθήστε τις υποδείξεις που παρατίθενται στην τεκμηρίωση του ηλιακού)

- Λέβητας**- Energy Manager (όπου υπάρχει)**

(ακολουθήστε τις υποδείξεις της τεχνικής τεκμηρίωσης συστήματος αντλίας θερμότητας)

- ...

Πατήστε το κουμπί OK.

Στρέψτε τον επιλογέα και επιλέξτε το σχετικό σύστημα.

Πατήστε το κουμπί OK.

Στρέψτε τον επιλογέα για να κυλίσουν στην οθόνη τα τελευταία 10 καταγραφέντα σφάλματα.

Θερμορύθμιση

Για να θέσετε τις παραμέτρους θερμικής ρύθμισης πατήστε ταυτόχρονα τα κουμπιά πίσω “**⏪**” και “**OK**” μέχρι να εμφανιστεί στην οθόνη “Εισαγωγή κωδικού”.

Στρέψτε τον επιλογέα για να εισάγετε τον τεχνικό κωδικό (234), πατήστε το κουμπί **OK**, η οθόνη εμφανίζει **τεχνική Περιοχή**.

Στρέψτε τον επιλογέα και επιλέξτε **Πενού**. Πατήστε το κουμπί **OK**.

Στρέψτε τον επιλογέα και επιλέξτε:

4 Ζώνη 1 παράμετροι

Πατήστε το κουμπί **OK**.

4.1 Εναλλαγή θερινής/χειμερινής λειτ.

4.1.0 Ενεργοποίηση λειτ. λογισμικού??

Στρέψτε τον επιλογέα και επιλέξτε:

- OFF
- ON

4.1.1 Όριο θερμοκρασίας Z1

εξωτερικής κατώφλι μεταγωγής θερμοκρασία για την ενεργοποίηση / απενεργοποίηση της ζήτησης θερμότητας σε θέρμανση.

4.1.2 Χρόνος καθυστέρησης Z1

Γυρίστε το διακόπτη και να επιλέξετε το χρόνο καθυστέρησης για την ενεργοποίηση της λειτουργίας.

Στρέψτε τον επιλογέα και επιλέξτε:

4.2 Ρυθμίσεις Ζώνης1

Πατήστε το κουμπί **OK**.

Στρέψτε τον επιλογέα και επιλέξτε:

4.2.0 Εύρος θερμοκρασίας Ζώνης1

Πατήστε το κουμπί **OK**.

Στρέψτε τον επιλογέα και επιλέξτε το range θερμοκρασίας:

- 0 Χαμηλές Θερμοκ
- 1 Υψηλές Θερμοκ

Πατήστε το κουμπί **OK** για επιβεβαίωση.

Στρέψτε τον επιλογέα και επιλέξτε:

4.2.1 Θερμορύθμιση

πατήστε το κουμπί **OK**

Στρέψτε τον επιλογέα και θέστε την εγκατεστημένη τυπολογία θερμικής ρύθμισης:

- **0 Σταθερή Θ προσαγωγής**

- **1 Αξεσουάρ On/Off**
- **2 Αισθητήρας Χώρου μόνο**
- **3 Εξωτερικός αισθητήρας μόνο**
- **4 Αισθητήρας Χώρου + Εξωτερικός αισθητήρας**

πατήστε το κουμπί **OK**

Στρέψτε τον επιλογέα και επιλέξτε:

4.2.2 Καμπύλη θερμορύθμισης

πατήστε το κουμπί **OK**

Στρέψτε τον επιλογέα και θέστε την καμπύλη ανάλογα με τον τύπο εγκατάστασης θέρμανσης και πατήστε το κουμπί **OK**.

- εγκατάσταση σε χαμηλή θερμοκρασία (πάνελ επί του δαπέδου)
καμπύλη από 0,2 έως 0,8
- εγκατάσταση σε υψηλή θερμοκρασία (καλοριφέρ)
καμπύλη από 1,0 έως 3,5

Η διαπίστωση της καταλληλότητας της επιλεγμένης καμπύλης απαιτεί μεγαλύτερο χρόνο στον οποίο μπορεί να χρειαστούν ορισμένες διορθώσεις.

Μειώνοντας την εξωτερική θερμοκρασία (χειμώνας) μπορεί να διαπιστωθούν τρεις περιστάσεις:

1. η θερμοκρασία περιβάλλοντος μειώνεται, αυτό σημαίνει ότι θα πρέπει να τεθεί μια καμπύλη με μεγαλύτερη κλίση
2. η θερμοκρασία περιβάλλοντος αυξάνει, αυτό σημαίνει ότι θα πρέπει να τεθεί μια καμπύλη με μικρότερη κλίση
3. η θερμοκρασία περιβάλλοντος παραμένει σταθερή, αυτό δείχνει ότι η τεθείσα καμπύλη έχει σωστή κλίση

Αφού βρεθεί η καμπύλη που διατηρεί σταθερή τη θερμοκρασία περιβάλλοντος πρέπει να ελεγχθεί η τιμή αυτής

Στρέψτε τον επιλογέα και επιλέξτε:

4.2.3 Παράλληλη μετατόπιση

πατήστε το κουμπί **OK**.

Στρέψτε τον επιλογέα και θέστε την καταλληλότερη τιμή. Πατήστε το κουμπί **OK** για επιβεβαίωση.

Θερμορύθμιση

ΠΑΡΑΤΗΡΗΣΗ:

Αν η θερμοκρασία περιβάλλοντος προκύπτει μεγαλύτερη της επιθυμητής τιμής θα πρέπει να μεταποπίσετε παράλληλα την καμπύλη προς τα κάτω. Αν, αντίθετα, η θερμοκρασία περιβάλλοντος προκύπτει μικρότερη θα πρέπει να την μεταποπίσετε παράλληλα προς τα πάνω. Αν η θερμοκρασία περιβάλλοντος αντιστοιχεί στην επιθυμητή η καμπύλη είναι ακριβής.

Στην παρακάτω γραφική παράσταση, οι καμπύλες διαιρούνται σε δύο ομάδες:

- εγκαταστάσεις σε χαμηλή θερμοκρασία
- εγκαταστάσεις σε υψηλή θερμοκρασία

Η διαίρεση των δύο ομάδων δίνεται από το διαφορετικό σημείο προέλευσης των καμπυλών που για την υψηλή θερμοκρασία είναι + 10°C, διόρθωση που συνήθως δίνεται από τη θερμοκρασία παροχής αυτού του τύπου εγκαταστάσεων, στην κλιματική ρύθμιση.

Στρέψτε τον επιλογέα και επιλέξτε:

4.2.4 Αναλογία επιρροής Χώρου

πατήστε το κουμπί OK.

Στρέψτε τον επιλογέα και θέστε την καταλληλότερη τιμή και πατήστε το κουμπί OK.

Η επίδραση του αισθητήρα περιβάλλοντος ρυθμίζεται μεταξύ 20 (μέγιστη επίδραση) και 0 (επίδρα-

ση αποκλεισμένη). Με τον τρόπο αυτό μπορείτε να ρυθμίσετε τη συμβολή της θερμοκρασίας περιβάλλοντος στον υπολογισμό της θερμοκρασίας παροχής.

Στρέψτε τον επιλογέα και επιλέξτε:

4.2.5 Μεγ Θ

πατήστε το κουμπί OK.

Στρέψτε τον επιλογέα και θέστε την καταλληλότερη τιμή και πατήστε το κουμπί OK

Στρέψτε τον επιλογέα και επιλέξτε:

4.2.6 Ελαχ. Θ

πατήστε το κουμπί OK

Στρέψτε τον επιλογέα και θέστε την καταλληλότερη τιμή και πατήστε το κουμπί OK.

4.2.9 Heat request mode

Ruotare la manopola e selezionare:

- Κανονικός
- RT Time Programs Exclusion
- Forcing Heat Demand

(Δημιουργεί μια ζήτηση θερμότητας πάντα ενεργή)

Επαναλάβετε τις περιγραφόμενες διεργασίες για να θέσετε τις τιμές των ζωνών 2 και 3 επιλέγοντας το μενού 5 και 6.

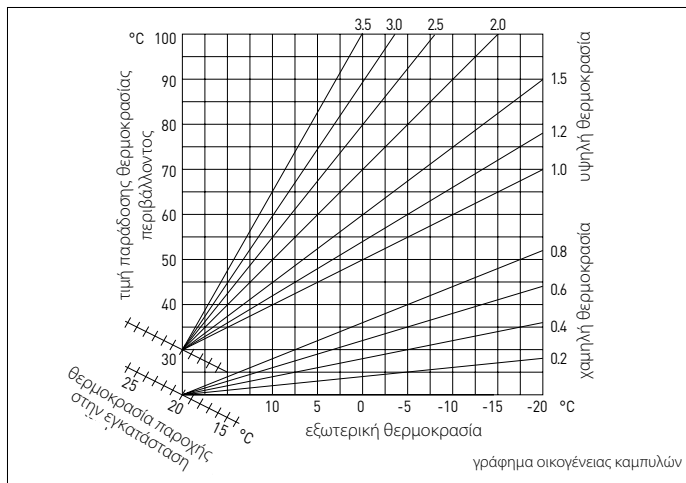

μενού - ρυθμίσεις

ΜΕΝΟΥ	ΥΠΟ-ΜΕΝΟΥ	ΠΑΡΑΜΕΤΡΟΣ	ΠΕΡΙΓΡΑΦΗ	RANGE	ΣΗΜΕΙΩΣΕΙΣ	
0			Δίκτυο			
0	2		Δίκτυο bus			
0	2	0	Ενεργό δίκτυο	Λέβητας Διεπαφή συστήματος Ελεγκτής ηλεκτικού Ελεγκτής ηλεκτικού Διαχειριστής Σειράς Διαχειριστής Ενέργειας Υβριδικός Διαχειριστής Ενέργειας Αντλία θερμότητας Αντλία θερμότητας Αισθητήρας Περιβάλλοντος Διαχειριστής Ζώνης Modem Αποστάσεως Cip Πολλαπλών Λειτουργιών Σταθμός Φρέσκου Νερού Έλεγχος Πισίνας Διεπαφή συστήματος Έλεγχος Πολλών Δωματίων Μονάδα περιβάλλοντος H/Y / Πύλη Ηλεκτρικός θερμοσίφωνα Χρονισμός φωτισμού Πλυντήριο Πύλη LPB Βοηθητικός λέβητας Βοηθητ. κλιπ πολλαπλ. λειτουργ.		
0	3		Διεπαφή συστήματος			
0	3	0	Αριθμός ζωνών	Δεν επιλέχθηκε ζώνη Ορισμός ζώνης		
0	3	1	Διόρθωση θερμοκρασίας χώρου			
0	3	2	Έκδοση διεπαφής SW			
0	4		Οθόνη λέβητα			
0	4	0	Ζώνη για ρύθμιση από την οθόνη			
0	4	1	Χρονισμός φωτισμού			
0	4	2	Πλήκτρο απενεργοποίησης θερμορύθμισης			
2			Παράμετροι Λέβητα			
2	0		Γενικές Ρυθμίσεις			
2	0	0	Ρύθμιση θερμοκρασίας ZNX			
2	0	1	Προθέρμανση ZNX			
2	1		Γενικές παράμετροι			
2	1	0	Ελεύθερη παράμετρος λέβητα			
2	1	4	Τύπος κυκλοφορητή λέβητα			
2	2		Ρυθμίσεις			
2	2	0	Μαλακή ανάφλεξη			
2	2	1	Σχέση υψηλής διαμόρφωσης	ON - OFF		

μενού - ρυθμίσεις

ΜΕΝΟΥ	ΥΠΟ-ΜΕΝΟΥ	ΠΑΡΑΜΕΤΡΟΣ	ΠΕΡΙΓΡΑΦΗ	RANGE	ΣΗΜΕΙΩΣΕΙΣ
2	2	2	Διαμόρφωση ανεμιστήρα	0. Αποκλεισμένη 1. Ενεργή	
2	2	3	Θερμοστάτης δαπέδου ή 2ου χώρου	0. Θερμοστάτης δαπέδου 1. Θερμοστάτης χώρου	
2	2	4	Θερμορύθμιση	0. Απουσα 1. Παρούσα	
2	2	5	Καθυστερήση εκκίνησης ΚΘ	0. Ανενεργή 1. 10 sec 2. 90 sec 3. 210 sec	
2	2	6	Διάταξη συμβατικών λεβήτων	0. Μόνο ανοιχτού θαλάμου 1. Μόνο ανοιχτού θαλάμου VMC 2. Μόνο κλειστού θαλάμου ανεμιστ. Σταθερός 3. Μόνο κλειστού θαλάμου ανεμιστ. Διαμορ. 4. Διθερμικός ανοιχτός θάλαμος 5. Διθερμικός κλειστός θάλαμος	
2	2	7	Υβριδικός λέβητας	0. Αποκλεισμένη 1. Ενεργή	
2	2	8	Έκδοση λέβητα	0. Μεικτός 1. Ταμιευτήρας με NTC 2. Ταμιευτήρας με θερμοστάτη 3. Μικροαποθήκευση 4. Διαστρωμάτωση 5. Αποθήκευση	
2	2	9	Ονομαστική ισχύς λέβητα		
2	3		Κεντρική Θέρμανση -1		
2	3	0	Μεγ. Επίπεδο Απόλυτης ισχύος ΚΘ		
2	3	1	Μεγ. Επίπ. ισχύος ΚΘ ρυθμιζόμ.		
2	3	2	Μεγ. Ποσοστό ισχύος ΖΝΧ		
2	3	3	Ελάχ. Ποσοστό ισχύος		
2	3	4	Μεγ. Ποσοστό ισχύος ΚΘ		
2	3	5	Τύπος καθυστέρ. ανάφλ. ΚΘ	0. Χειροκίνητα 1. Αυτόματος	
2	3	6	Ορισμός καθυστέρ. ανάφλ. ΚΘ		
2	3	7	Μετα - κυκλοφορία ΚΘ		
2	3	8	Έλεγχος ταχύτητας αντλίας	Χαμηλή ταχύτητα Υψηλή ταχύτητα Διαμόρφωση	
2	3	9	Ορισμός ΔΤ αντλίας		
2	4		Κεντρική Θέρμανση -2		
2	4	0	Ελαχ πίεση		
2	4	1	Πίεση προειδοποίησης		

μενού - ρυθμίσεις

ΜΕΝΟΥ	ΥΠΟ-ΜΕΝΟΥ	ΠΑΡΑΜΕΤΡΟΣ	ΠΕΡΙΓΡΑΦΗ	RANGE	ΣΗΜΕΙΩΣΕΙΣ
2	4	2	Πίεση πλήρωσης		
2	4	3	Μετά - αερισιμός ΚΘ	OFF - ON	
2	4	4	Χρόνος Ενίσχυσης		
2	4	5	Μεγ. PWM αντλίας		
2	4	6	Ελαχ. PWM αντλίας		
2	4	7	Διάταξη ανίχνευσης πίεσης ΚΘ	Μόνο Αισθητήρες Θ Διακόπτης πίεσης Αισθητήρας πίεσης	
2	4	8	Ημι-αυτόματη πλήρωση		
2	4	9	Διόρθωση εξωτερικής θερμοκρασίας		
2	5		Ζεστό Νερό Χρήσης		
2	5	0	Λειτουργία Comfort	Απενεργοποιημένη Βάση χρόνου Πάντα ενεργή	
2	5	1	Χρόνος Κύκλων Comfort		
2	5	2	Καθυστέρηση εκκίνησης ZNX		
2	5	3	Λογική σβησίμ. Καυστ. σε ZNX	Κατά αλάτων 4°C πάνω από σημείο ορισμού	
2	5	4	Μετά - δροσισιμός ZNX	ON - OFF	
2	5	5	καθυστέρηση ZNX->ΚΘ		
2	5	6	Celectic	ON - OFF	
2	5	7	Συχνότητα αντιλεγιονέλλας	ON - OFF	
2	5	8	Θερμοκρ. στόχου αντιλεγιονέλλ.		
2	5	9	Χειροκίνητες ρυθμίσεις λέβητα		
2	6		Ενεργοποίηση χειροκίνητου τρόπου		
2	6	0	Ενεργοποίηση χειροκίνητου τρόπου	0. Κανονικός τρόπος 1. Χειροκίνητος τρόπος	
2	6	1	Έλεγχος αντλίας λέβητα	ON - OFF	
2	6	2	Έλεγχος ανεμιστήρα	ON - OFF	
2	6	3	έλεγχος βαλβίδας εκτροπής	ZNX ΚΘ	
2	6	4	Έλεγχος αντλίας ZNX	ON - OFF	
2	6	5	Additional Output Control	ON - OFF	
2	6	6	Έλεγχος πρόσθετης εξόδου 2		
2	7		Έλεγχοι & Εξακριβώσεις		
2	7	0	Καθαρισμός καμινάδας	ON - OFF	
2	7	1	Κύκλος απαέρωσης	ON - OFF	
2	8		Μενού Επανεκκίνησης		
2	8	0	Επαναφ. εργοστασ.ρυθμίσ.		
3			Ηλιακός		

μενού - ρυθμίσεις

ΜΕΝΟΥ	ΥΠΟ-ΜΕΝΟΥ	ΠΑΡΑΜΕΤΡΟΣ	ΠΕΡΙΓΡΑΦΗ	RANGE	ΣΗΜΕΙΩΣΕΙΣ
3	0		Γενικές Ρυθμίσεις		
3	0	0	Ορισμένη θερμοκραρ. αποθήκ.		
3	0	1	Ορισμένη μειωμ. θερμ. αποθήκ.		
3	1		Στατιστικά ηλιακού		
3	1	0	Ηλιακή ενέργεια		
3	1	1	Ηλιακή ενέργεια 2		
3	1	2	Χρόνος λειτουργίας αντλίας		
3	1	3	Χρόνος Υπερθέρμ. Θ συλλέκτη		
3	2		Ρυθμίσεις ηλιακού 1		
3	2	0	Λειτουργία κατά της λεγιονέλλας	ON - OFF	
3	2	1	Υδραυλικό σχήμα	Δεν προσδιορίστηκε Βασικό μονή σερπαντίνα Βασικό διπλή σερπαντίνα Ηλεκτρο - ηλιακό Υποστήριξη θέρμανσης	
3	2	2	Ρύθμιση ηλεκτρικής αντίστασης	EDF Βάση χρόνου	
3	2	3	Delta T συλλέκτη αντλία ON		
3	2	4	Delta T συλλέκτη αντλία OFF		
3	2	5	Ελαχ. Θ συλλέκτη αντλία ON		
3	2	6	Κτύπημα συλλέκτη	ON - OFF	
3	2	7	Λειτουργία Επαναδορροισμού	ON - OFF	
3	2	8	Σημείο ορισμού αποθήκης- αέριου		
3	2	9	Θ προστ. συλλέκ. κατά του παγ.		
3	3		Ρυθμίσεις ηλιακού 2		
3	3	0	Ρύθμιση παροχής		
3	3	1	Ψηφιακό ηλιακό γκρουπ	ON - OFF	
3	3	2	Αισθητήρας πίεσης ενεργός	ON - OFF	
3	3	3	Ενεργοποίηση ανόδου Pro-Tech	ON - OFF	
3	3	4	Ρύθμιση βοηθητικής εξόδου	Αίτημα ολοκλήρωσης Συναγερισμός Αντλία απο-διαστρωμάτωσης	
3	3	5	ΔΤ στόχος για διαμόρφωση αντλίας		
3	3	6	Συχνότητα αντιλεγιονέλλας		
3	3	7	Θερμοκραρ. στόχος αντιλεγιονέλλ.		
3	3	8	Ελεύθερη παράμετρος ηλιακού		
3	3	9	Ελεύθερη παράμετρος ηλιακού		
3	4		Χειροκίνητος τρόπος		
3	4	0	Ενεργοποίηση χειροκίνητου τρόπου	ON - OFF	

μενού - ρυθμίσεις

ΜΕΝΟΥ	ΥΠΟ-ΜΕΝΟΥ	ΠΑΡΑΜΕΤΡΟΣ	ΠΕΡΙΓΡΑΦΗ	RANGE	ΣΗΜΕΙΩΣΕΙΣ
3	4	1	Ενεργοποίηση αντλίας ηλιακού	ON - OFF	
3	4	2	Ενεργοποίηση 3οδης βαλβίδας	ON - OFF	
3	4	3	Ενεργοποίηση βοηθ. εξόδου	ON - OFF	
3	4	4	Ενεργοποίηση εξόδου	ON - OFF	
3	4	5	Έλεγχος βαλβίδας μίξης	OFF Ανοιχτός Κλειστός	
3	5		Διαγνωστικά ηλιακού 1		
3	5	0	Θ ηλιακού συλλέκτη		
3	5	1	Κάτω NTC αποθήκης		
3	5	2	Άνω NTC αποθήκης		
3	5	3	Θ Επιστροφής ΚΘ		
3	5	4	Θ εισόδου σερπαντίνας ηλιακού		
3	5	5	Θ εξόδου σερπαντίνας ηλιακού		
3	6		Διαγνωστικά ηλιακού 2		
3	6	0	Ρυθμός ροής ηλιακού κυκλώματος		
3	6	1	Πίεση ηλιακού κυκλώματος		
3	6	2	Χωρητικότητα δοχείου	0. Δεν προσδιορίζεται 1. 150 l 2. 200 l 3. 300 l	
3	6	3	αριθμός ντους		
3	6	4	Ποσοστό πλήρωσης μπόιλερ		
3	8		Ιστορικό σφαλμάτων		
3	8	0	Τελευταία 10 σφάλματα		
3	8	1	Επαναφορά λίστας σφαλμάτων	Επαναφορά; OK= Ναι, esc= Όχι	
3	9		Μενού Επανεκκίνησης		
3	9	0	Επαναφ. εργοστασ. ρυθμίσι.	Επαναφορά; OK= Ναι, esc= Όχι	
4			Ζώνη 1 παράμετροι		
4	0		Ρύθμιση θερμοκρασίας		
4	0	0	Θ ημέρας		
4	0	1	Θ νύκτας		
4	0	2	Θ ρυθμίσης Z1		
4	0	3	Θερμοκρασία παγετού ζώνης		
4	0	4	Θ ημέρας Ψύξη		
4	1		Εναλλαγή θερινής/χειμερινής λειτ.		
4	1	0	Ενεργοποίηση λειτ. λογισμικού??		
4	1	1	Όριο θερμοκρασίας Z1		

μενού - ρυθμίσεις

ΜΕΝΟΥ	ΥΠΟ-ΜΕΝΟΥ	ΠΑΡΑΜΕΤΡΟΣ	ΠΕΡΙΓΡΑΦΗ	RANGE	ΣΗΜΕΙΩΣΕΙΣ
4	1	2	Χρόνος καθυστέρησης Z1		
4	2		Ρυθμίσεις Ζώνης1		
4	2	0	Εύρος θερμοκρασίας Ζώνης 1	Χαμηλές Θερμοκ Υψηλές Θερμοκ	
4	2	1	Θερμορύθμιση	Σταθερή Θ προσαγωγής Αξεσουάρ On/Off Αισθητήρας Χώρου μόνο Εξωτερικός αισθητήρας μόνο Αισθητήρας Χώρου + Εξωτερικός αισθητήρας	
4	2	2	Καμπύλη θερμορύθμισης		
4	2	3	Παράλληλη μετατόπιση		
4	2	4	Αναλογία επιρροής Χώρου		
4	2	5	Μεγ Θ		
4	2	6	Ελαχ. Θ		
4	2	7	Τυπολογία κυκλώματος θέρμανσης	Σώματα γρήγορα Σώματα μεσαία Σώματα αργά Δαπεδοθέρμανση γρήγορη Δαπεδοθέρμανση μεσαία Δαπεδοθέρμανση αργή Μόνο αναλογικό χειριστήριο χώρου	
4	2	8	Μεγ. Εσωτερική Δράση στον ελεγκτή χώρο		HYD
4	2	9	Heat request mode	Κανονικός RT Time Programs Exclusion Forcing Heat Demand	
4	3		Διαγνωστικά Ζώνης 1		
4	3	0	Θ Χώρου		
4	3	1	Ρύθμιση Θ χώρου		
4	3	2	Θερμοκρασία κατάθλιψης		
4	3	3	Θερμοκρασία επιστροφής		
4	3	4	Αίτημα θέρμανσης Z1	ON - OFF	
4	3	5	Κατάσταση αντλίας	ON - OFF	
4	4		Ρυθμίσεις διατάξεων Ζώνης 1		
4	4	0	Διαμόρφωση αντλίας ζώνης	Σταθερή ταχύτητα Διαμόρφωση στο delta Θ Διαμόρφωση στην πίεση	
4	4	1	Στόχος delta Θ για διαμόρφ. αντλ.		
4	4	2	Σταθερή ταχύτητα αντλίας		
4	5		Ψύξη		
4	5	0	Ορισμός Θ ψύξης Z1		
4	5	1	Εύρος θερμ. ψύξης Ζώνη 1	Fan Coil Θέρμανση δαπέδου	

μενού - ρυθμίσεις

ΜΕΝΟΥ	ΥΠΟ-ΜΕΝΟΥ	ΠΑΡΑΜΕΤΡΟΣ	ΠΕΡΙΓΡΑΦΗ	RANGE	ΣΗΜΕΙΩΣΕΙΣ
4	5	2	Θερμορύθμιση	Θερμοστάτης ON/OFF Σταθερή θ προσαγωγής Εξωτερικός αισθητήρας μόνο	
4	5	3	Καμπύλη θερμορύθμισης		
4	5	4	Παράλληλη μετατόπιση		
4	5	5	Αναλογία επιρροής Χώρου		
4	5	6	Μεγ θ		
4	5	7	Ελαχ. θ		
4	5	8	Στόχος delta θ για διαμόρφ αντλ.		
5			Παράμετροι Ζώνης 2		
5	0		Ρύθμιση θερμοκρασίας		
5	0	0	θ ημέρας		
5	0	1	θ νύκτας		
5	0	2	θ ρύθμισης Z2		
5	0	3	Θερμοκρασία παγετού ζώνης		
5	1		Εναλλαγή θερινής/χειμερινής λειτ.		
5	1	0	Ενεργοποίηση λειτ. λογισμικού??		
5	1	1	Όριο θερμοκρασίας Z1		
5	1	2	Χρόνος καθυστέρησης Z1		
5	2		Ρυθμίσεις Ζώνης2		
5	2	0	Εύρος θερμοκρασίας Ζώνης 2	Χαμηλές Θερμοκ Υψηλές Θερμοκ	
5	2	1	Θερμορύθμιση	Σταθερή θ προσαγωγής Αξεσουάρ On/Off Αισθητήρας Χώρου μόνο Εξωτερικός αισθητήρας μόνο Αισθητήρας Χώρου + Εξωτερικός αισθητήρας	
5	2	2	Καμπύλη θερμορύθμισης		
5	2	3	Παράλληλη μετατόπιση		
5	2	4	Αναλογία επιρροής Χώρου		
5	2	5	Μεγ θ		
5	2	6	Ελαχ. θ		
5	2	7	Τυπολογία κυκλώματος θέρμανσης	Σώματα γρήγορα Σώματα μεσαία Σώματα αργά Δαπεδοθέρμανση γρήγορη Δαπεδοθέρμανση μεσαία Δαπεδοθέρμανση αργή Μόνο αναλογικό χειριστήριο χώρου	
5	2	8	Μεγ. Εσωτερική Δράση στον ελεγκτή χώρου		HYD

μενού - ρυθμίσεις

ΜΕΝΟΥ	ΥΠΟ-ΜΕΝΟΥ	ΠΑΡΑΜΕΤΡΟΣ	ΠΕΡΙΓΡΑΦΗ	RANGE	ΣΗΜΕΙΩΣΕΙΣ
4	2	9	Heat request mode	Κανονικός RT Time Programs Exclusion Forcing Heat Demand	
5	3		Διαγνωστικά Ζώνης 2		
5	3	0	Θ Χώρου		
5	3	1	Ρύθμιση Θ χώρου		
5	3	2	Θερμοκρασία κατάθλιψης		
5	3	3	Θερμοκρασία επιστροφής		
5	3	4	Αίτημα θέρμανσης Z2	ON - OFF	
5	3	5	Κατάσταση αντλίας	ON - OFF	
5	4		Ρυθμίσεις διατάξεων Ζώνης 2		
5	4	0	Διαμόρφωση αντλίας ζώνης	Σταθερή ταχύτητα Διαμόρφωση στο delta Θ Διαμόρφωση στην πίεση	
5	4	1	Στόχος delta Θ για διαμόρφ αντλ		
5	4	2	Σταθερή ταχύτητα αντλίας		
5	5		Ψύξη		
5	5	0	Ορισμός Θ ψύξης Z2		
5	5	1	Εύρος θερμ. ψύξης Ζώνη 2	Fan Coil Θέρμανση δαπέδου	
5	5	2	Θερμορύθμιση	Θερμοστάτης ON/OFF Σταθερή Θ προσαγωγής Εξωτερικός αισθητήρας μόνο	
5	5	3	Καμπύλη θερμορύθμισης		
5	5	4	Παράλληλη μετατόπιση		
5	5	5	Αναλογία επιρροής Χώρου		
5	5	6	Μεγ Θ		
5	5	7	Ελαχ. Θ		
5	5	8	Στόχος delta Θ για διαμόρφ αντλ.		
6			Παράμετροι Ζώνη 3		
6	0		Ρύθμιση θερμοκρασίας		
6	0	0	Θ ημέρας		
6	0	1	Θ νύκτας		
6	0	2	Θ ρύθμισης Z3		
6	0	3	Θερμοκρασία παγετού ζώνης		
6	1		Εναλλαγή θερινής/χειμερινής λειτ.		
6	1	0	Ενεργοποίηση λειτ. λογισμικού??		
6	1	1	Όριο θερμοκρασίας Z1		
6	1	2	Χρόνος καθυστέρησης Z1		
6	2		Ρυθμίσεις Ζώνης3		

μενού - ρυθμίσεις

ΜΕΝΟΥ	ΥΠΟ-ΜΕΝΟΥ	ΠΑΡΑΜΕΤΡΟΣ	ΠΕΡΙΓΡΑΦΗ	RANGE	ΣΗΜΕΙΩΣΕΙΣ
6	2	0	Εύρος θερμοκρασίας Ζώνης 3	Χαμηλές Θερμοκ Υψηλές Θερμοκ	
6	2	1	Θερμορύθμιση	Σταθερή Θ προσαγωγής Αξεσουάρ On/Off Αισθητήρας Χώρου μόνο Εξωτερικός αισθητήρας μόνο Αισθητήρας Χώρου + Εξωτερικός αισθητήρας	
6	2	2	Καμπύλη θερμορύθμισης		
6	2	3	Παράλληλη μετατόπιση		HYD
6	2	4	Αναλογία επιρροής Χώρου		
6	2	5	Μεγ Θ		
6	2	6	Ελαχ. Θ		
6	2	7	Τυπολογία κυκλώματος θέρμανσης	Σώματα γρήγορα Σώματα μεσαία Σώματα αργά Δαπεδοθέρμανση γρήγορη Δαπεδοθέρμανση μεσαία Δαπεδοθέρμανση αργή Μόνο αναλογικό χειριστήριο χώρου	
6	2	8	Μεγ. Εσωτερική Δράση στον ελεγκτή χώρο		
6	3		Διαγνωστικά Ζώνης 3		
6	3	0	Θ Χώρου		
6	3	1	Ρύθμιση Θ χώρου		
6	3	2	Θερμοκρασία κατάθλιψης		
6	3	3	Θερμοκρασία επιστροφής		
6	3	4	Αίτημα θέρμανσης Ζ3	ON - OFF	
6	3	5	Κατάσταση αντλίας	ON - OFF	
6	4		Ρυθμίσεις διατάξεων Ζώνης 3		
6	4	0	Διαμόρφωση αντλίας ζώνης	Σταθερή ταχύτητα Διαμόρφωση στο delta Θ Διαμόρφωση στην πίεση	
6	4	1	Στόχος delta Θ για διαμόρφ. αντλ.		
6	4	2	Σταθερή ταχύτητα αντλίας		
6	5		Ψύξη		
6	5	0	Ορισμός Θ ψύξης Ζ3		
6	5	1	Εύρος θερμ. ψύξης Ζώνη 3	Fan Coil Θέρμανση δαπέδου	
6	5	2	Θερμορύθμιση	Θεμορστάτης ON/OFF Σταθερή Θ προσαγωγής Εξωτερικός αισθητήρας μόνο	
6	5	3	Καμπύλη θερμορύθμισης		
6	5	4	Παράλληλη μετατόπιση		

μενού - ρυθμίσεις

ΜΕΝΟΥ	ΥΠΟ-ΜΕΝΟΥ	ΠΑΡΑΜΕΤΡΟΣ	ΠΕΡΙΓΡΑΦΗ	RANGE	ΣΗΜΕΙΩΣΕΙΣ
6	5	5	Αναλογία επιρροής Χώρου		
6	5	6	Μεγ.Θ		
6	5	7	Ελαχ.Θ		
6	5	8	Στόχος delta Θ για διαμόρφ. αντλ.		
7			Διάταξη Ζώνης		
7	1		Χειροκίνητος τρόπος		
7	1	0	Ενεργοποίηση χειροκίνητου τρόπου	ON - OFF	
7	1	1	Έλεγχος αντλίας Z1	ON - OFF	
7	1	2	Έλεγχος αντλίας Z2	ON - OFF	
7	1	3	Έλεγχος αντλίας Z3	ON - OFF	
7	1	4	Έλεγχος βαλβίδας μίξης Z2	OFF Ανοιχτός Κλειστός	
7	1	5	Έλεγχος βαλβίδας μίξης Z3	OFF Ανοιχτός Κλειστός	
7	2		Διάταξη Ζώνης		
7	2	0	Υδραυλικό σχήμα	Δεν προσδιορίζεται MCD MGM II MGM III MGZ I MGZ II MGZ III	
7	2	1	Διόρθωση Θ κατάθλιψης		
7	2	2	Ρύθμιση βοηθητικής εξόδου	Αίτημα θέρμανσης Εξωτερική αντλία Συναγερμός	
7	2	3	Διόρθωση εξωτερικής θερμοκρασίας		
7	3		Ελεύθερες παράμετροι		
7	3	0	Ελεύθ. παράμ. διάταξης ζώνης		
7	3	1	Ελεύθ. παράμ. διάταξης ζώνης		
7	3	2	Ελεύθ. παράμ. διάταξης ζώνης		
7	4		Χειροκίνητος τρόπος 2		
7	4	0	Ενεργοποίηση χειροκίνητου τρόπου	ON - OFF	
7	4	1	Έλεγχος αντλίας Z4	ON - OFF	
7	4	2	Έλεγχος αντλίας Z5	ON - OFF	
7	4	3	Έλεγχος αντλίας Z6	ON - OFF	
7	4	4	Έλεγχος βαλβίδας μίξης Z5	0. OFF 1. Ανοιχτό 2. Κλειστό	

μενού - ρυθμίσεις

ΜΕΝΟΥ	ΥΠΟ-ΜΕΝΟΥ	ΠΑΡΑΜΕΤΡΟΣ	ΠΕΡΙΓΡΑΦΗ	RANGE	ΣΗΜΕΙΩΣΕΙΣ
7	4	5	Έλεγχος βαλβίδας μίξης Z6	0. OFF 1. Ανοιχτό 2. Κλειστό	
7	5		Διάταξη Ζώνης 2		
7	5	0	Υδραυλικό σχήμα	Δεν προσδιορίστηκε MCD MGM II MGM III MGZ I MGZ II MGZ III	
7	5	1	Διόρθωση Θ κατάθλιψη		
7	5	2	Ρύθμιση βοηθητικής εξόδου	Αίτημα θέρμανσης Εξωτερική αντλία Συναγερμός	
7	5	3	Διόρθωση εξωτερικής θερμοκρασίας		
7	6		Ελεύθερες παράμετροι 2		
7	6	0	Ελεύθ παράμ. διάταξης ζώνης		
7	8		Ιστορικό σφαλμάτων		
7	8	0	Τελευταία 10 σφάλματα		
7	8	1	Επαναφορά λίστας σφαλμάτων	Επανεκκίνηση; OK=Nai, esc= Όχι	
7	8	2	Τελευταία 10 σφάλματα 2		
7	8	3	Επαναφορά λίστας σφαλμάτων 2	Επανεκκίνηση; OK=Nai, esc= Όχι	
7	9		Μενού Επανεκκίνησης		
7	9	0	Επαναφ. εργοστασ.ρυθμίσι.	Επανεκκίνηση; OK=Nai, esc= Όχι	
7	9	1	Επαναφ. εργοστασ. ρυθμίσι. 2	Επανεκκίνηση; OK=Nai, esc= Όχι	
8			Παράμετροι Τεχνικής Υποστήριξης		
8	1		Στατιστικά -1		
8	1	0	Κύκλοι βαλβίδας εκτροπής (nx10)		
8	1	1	Χρόνος κυκλοφορητή οη (hx10)		
8	1	2	Κύκλοι κυκλοφορητή λέβητα (nx10)		
8	1	3	Χρόνος Ζωής Λέβητα (hx10)		
8	1	4	Χρόνος ανεμιστήρα ON (hx10)		
8	1	5	Κύκλοι Ανεμιστήρα Νο. (nx10)		
8	1	6	Ανίχνευση φλόγας ΚΘ Νο. (nx10)		
8	1	6	Ανίχνευση φλόγας ΖΝΧ Νο. (nx10)		
8	2		Λέβητας		
8	2	0	Επίπεδο διαμόρφωσης		
8	2	1	Κατάσταση ανεμιστήρα		
8	2	2	Ταχύτητα ανεμιστήρα		

μενού - ρυθμίσεις

ΜΕΝΟΥ	ΥΠΟ-ΜΕΝΟΥ	ΠΑΡΑΜΕΤΡΟΣ	ΠΕΡΙΓΡΑΦΗ	RANGE	ΣΗΜΕΙΩΣΕΙΣ
8	2	3	Ταχύτητα αντλίας	OFF Χαμηλή ταχύτητα Υψηλή Ταχύτητα	
8	2	4	Θέση βαλβίδας εκτροπής	Ζεστό νερό Κεντρική Θέρμανση	
8	2	5	Ρυθμός ροής ZNX l/min		
8	2	6	Κατάσταση ΔΠΑ	ανοικτός Κλειστός	
8	2	7	Διαμόρφωση αντλίας %		
8	2	8	Ισχύς αερίου		
8	3		Θερμοκρασία λέβητα		
8	3	0	Ρυθμισμένη θερμοκρασία ΚΘ		
8	3	1	Θ κατάθλιψης ΚΘ		
8	3	2	Θ επιστροφής ΚΘ		
8	3	3	Θ ροής ZNX		
8	3	4	Θ καυσαερίων		
8	3	5	Εξωτερική θερμοκρασία		
8	4		Ηλιακός & Μπόιλερ		
8	4	0	Θ αποθήκης		
8	4	1	Θ ηλιακού συλλέκτη		
8	4	2	Θ εισόδου ZNX		
8	4	3	NTC κάτω αποθήκης		
8	4	4	Θ ρύθμισ. διαστρωμάτ. κυλίνδρ		
8	5		Σέρβις		
8	5	0	Μήνες για την επόμενη συντήρηση		
8	5	1	Ημέρες για συντήρηση ενεργές	ON - OFF	
8	5	2	Επανεκ. προειδοπ. συντήρησ.	Ακύρωση? OK=Ναι, esc=Όχι	
8	5	3	Κατάστ βουλώμ. 2ου εναλλάκ.	Εναλλάκτης ZNX OK Μερικώς φραγμένος Πολύ φραγμένος παρακαλούμε αλλάξτε	
8	5	4	Έκδοση διεπαφής SW		
8	5	5	Έκδοση βασικής πλακ. SW		
8	5	6	Κατάσταση δοχείου διαστολής	Να επαναφορτιστεί OK	
8	6		Ιστορικό σφαλμάτων		
8	6	0	Τελευταία 10 σφάλματα		
8	6	1	Επαναφορά λίστας σφαλμάτων	Επανεκκίνηση; OK=Ναι, esc= Όχι	
8	7		Ελεύθερες παράμετροι		
8	7	4	Διακόπτης ροής λέβητα		
9			Παράμετροι Υβριδικού		

μενού - ρυθμίσεις

ΜΕΝΟΥ	ΥΠΟ-ΜΕΝΟΥ	ΠΑΡΑΜΕΤΡΟΣ	ΠΕΡΙΓΡΑΦΗ	RANGE	ΣΗΜΕΙΩΣΕΙΣ
9	0		Παράμετροι χρήστη		
9	0	0	ECO/COMFORT	ECO PLUS ECO ΜΕΣΟ COMFORT COMFORT PLUS	HYB
9	0	1	Λέβητας/ χειροκίνητη ενεργ. ΑΘ	Αυτόματο Μόνο Λέβητας Μόνο ΑΘ	HYB
9	1		Παράμετρος διαχειριστή ενέργειας 1		
9	1	0	Υδραυλικό σχήμα	Καμία Μεικτός Λέβητας Λέβητας + Δοχείο	
9	1	1	Αντιστάθμιση Θερμοαγωγής ΑΘ		
9	1	2	Εξωτερ. Θερμ. απενεργ. λέβητα		
9	1	3	Εξωτερ. Θερμ. απενεργοποίησης ΑΘ		
9	1	4	Διόρθωση εξωτερικής θερμοκρασίας		
9	1	5	Ενεργοποίηση ανόδου Pro-Tech		
9	1	6	Ρύθμιση ΒΟΗΘ εξόδου 1	Καμία Ειδοποίηση σφάλματος Ειδοποίηση υγραστάτη Εξωτερική ζήτηση θερμότητας	
9	1	7	Ρύθμιση ΒΟΗΘ εξόδου 2	Καμία Ειδοποίηση σφάλματος Ειδοποίηση υγραστάτη Εξωτερική ζήτηση θερμότητας	
9	1	8	Ρύθμιση ΒΟΗΘ εισόδου 1	Καμία Αισθητήρας υγρασίας	
9	1	9	Ρύθμιση ΒΟΗΘ κυκλοφορητή P2	Βοηθητική αντλία Κυκλοφορητής ψύξης	
9	2		Ρύθμιση Ταρίφας Ενέργειας		
9	2	0	Ελαχ. σχέση κόστους Ρεύμα/Αέριο		
9	2	1	Μεγ. Σχέση κόστους Ρεύμα/Αέριο		
9	2	2	Σχέση Πρωτ. Ενέργ./Ηλ.ρεύματος(×100)		
9	2	3	Κόστος kWh αερίου (ΜΘΑ)		
9	2	4	Κόστος kWh ηλεκτρικού		
9	2	5	Κόστος kWh ηλεκτρικού (νυκτερινό)		
9	2	6	Απόδοση εξωτερικού λέβητα		
9	3		Κεντρική Θέρμανση		
9	3	0	Διάρκεια προ-κυκλοφ.αντλίας ΚΘ	ON - OFF	
9	3	1	Χρόνος νέας προσπ. προ-κυκλοφ.		
9	3	2	Μετακυκλοφορία ΚΘ		

μενού - ρυθμίσεις

ΜΕΝΟΥ	ΥΠΟ-ΜΕΝΟΥ	ΠΑΡΑΜΕΤΡΟΣ	ΠΕΡΙΓΡΑΦΗ	RANGE	ΣΗΜΕΙΩΣΕΙΣ
9	3	3	Έλεγχος ταχύτητας αντλίας	Χαμηλή ταχύτητα Υψηλή Ταχύτητα Με διαμόρφωση	
9	3	4	Σημείο ορισμού ΔΤ Αντλίας		
9	3	5	Ελαχ πίεση		
9	3	6	Πίεση προειδοποίησης		
9	3	7	Μεγ. PWM αντλίας		
9	3	8	Ελαχ. PWM αντλίας		
9	3	9	Θερμοκρ.προσαρ. για στέγν. δαπ.		
9	4		Ψύξη		
9	4	0	Ενεργοποίηση τρόπου ψύξης	Ανενεργή Ενεργή	
9	4	1	Χρόνος κύκλου ψύξης		
9	4	2	Μετατόπιση Θπρσ. ψύξης ΑΘ		
9	5		Ζεστό Νερό Χρήσης		
9	5	0	Τρέχουσα συχνότητα συμπίεστή ΑΘ		
9	5	1	Θερμοκρασία Άνεσης ZNX		
9	5	2	Μειωμένη θερμοκρασία ZNX	Ανενεργή Βάση χρόνου Πάντα ενεργή	
9	5	3	Τρόπος φόρτισης δοχείου	Κανονικός Μόνο ΑΘ Fast	
9	5	4	Λειτουργία κατά Λεγιονέλλας	ISKLUŽENO - UKLUŽENO	
9	5	5	Συχνότητα κατά Λεγιονέλλας		
9	5	6	Θερμοκρ.στόχου κατά Λεγιονέλλας		
9	5	7	Μεγ Διάρκεια κατά Λεγιονέλλας [hh:mm]		
9	5	8	Χρόνος εκκίν. αντιλεγιονέλλας[hh:mm]		
9	6		Χειροκίνητα Τρόπος - 1		
9	6	0	Ενεργοποίηση χειροκίνητου τρόπου		
9	6	1	Έλεγχος κυκλοφορητή ΑΘ	OFF Χαμηλή ταχύτητα Υψηλή Ταχύτητα	
9	6	2	Έλεγχος βαλβίδας εκτροπής	ZNX ΚΘ	
9	6	3	Βαλβίδα εκτροπής ΨΥΞΗ		
9	6	4	Βοηθητική αντλία		
9	6	5	Επαφή ΒΟΗΘ εξόδου 1/2		
9	6	6	Οδήγηση ΑΘ σε θέρμανση	0. Σβηστή 1. Αναμμένη	
9	6	7	Οδήγηση ΑΘ σε ψύξη		
9	6	8	Force WHB		

μενού - ρυθμίσεις

ΜΕΝΟΥ	ΥΠΟ-ΜΕΝΟΥ	ΠΑΡΑΜΕΤΡΟΣ	ΠΕΡΙΓΡΑΦΗ	RANGE	ΣΗΜΕΙΩΣΕΙΣ
9	6	9	Ανοδος Pro-Tech		
9	7		Έλεγχοι & Βοηθήματα		
9	7	0	Κύκλος απαέρωσης	ON - OFF	
9	7	1	Κύκλος στεγνώματος δαπέδου	OFF Λειτουργική Θέρμανση Θέρμανση θεραπείας Λειτουργική Θέρμανση + Θέρμανση θεραπείας Θέρμανση θεραπείας + Λειτουργική Θέρμανση Χειροκίνητα	
9	7	2	Σύνολο υπόλ. ημερών για στέγνωμα		
9	7	3	Υπόλοιπο λειτουργ. ημερ. στεγν.		
9	7	4	Υπόλοιπο ημερ. θεραπείας δαπεδ		
9	8		Στατιστικά Διαχειριστή Ενέργειας		
9	8	0	Ώρες Λειτουργ. ΑΘ σε Θέρμ./10)		
9	8	1	Ώρες Λειτουργ. ΑΘ + λέβητα/10)	Επανεκκίνηση; OK= Ναι, esc= Όχι	
9	8	2	Αρ. κύκλων έναυσης ΑΘ (n/10)		
9	8	3	Ώρες απόψυξης ΑΘ (h/10)		
9	8	4	Ώρες λειτουργίας σε ψύξη (h/10)		
9	8	5	Ώρες λειτ.θέρμανσης (h/10)		
9	8	6	Ώρες λειτουργίας σε ZNX (h/10)		
9	9		Επανεκκίνηση Μενού		
9	9	0	Πληροφορίες Energy Manager		
9	9	1	Πραγματικό κόστος kWh από ΑΘ		
9	9	2	Πραγματικό κόστος kWh Λέβητα		
9	9	3	Εκτιμώμενο κόστος kWh από ΑΘ		
9	9	4	Εκτιμώμενο κόστος kWh Λέβητα		
9	9	5	Ελεύθερη παράμετρος διαχ. Ενέργειας		
9	10		Διαγνωστικά ΑΘ - 1		
9	10	0	Εξωτερική θερμοκρασία		
9	10	1	Θερμ νερού προσαγωγής ΑΘ		
9	10	2	Θερμ νερού επιστροφής ΑΘ		
9	10	3	Θερμ Εξατμιστή ΑΘ		
9	10	4	Θερμ Αναρρόφησης ΑΘ		
9	10	5	Θερμ Αποβολής ΑΘ		
9	10	6	Θερμ εξόδου συμπυκνωτή ΑΘ		
9	10	7	Διακόπτης Ροής	ανοικτός Κλειστός	
9	10	8	Συχνότητα συμπεστή ΑΘ		
9	10	9	Ρύθμιση διαμόρφ. συμπεστή ΑΘ		

μενού - ρυθμίσεις

ΜΕΝΟΥ	ΥΠΟ-ΜΕΝΟΥ	ΠΑΡΑΜΕΤΡΟΣ	ΠΕΡΙΓΡΑΦΗ	RANGE	ΣΗΜΕΙΩΣΕΙΣ
9	11		Διαγνωστικά ΑΘ - 2		
9	11	0	Αντλία Θερμότητας Τρόπος	OFF Αναμονή Ψύξη Θέρμανση Προστασία Παγετού Απόψυξη Προστασία Υψηλής Θερμοκρασίας Έλεγχος χρόνου Αποτυχία Συστήματος	
9	11	1	Σφάλμα ΑΘ		
9	12		Διαγνωστικά ΕΜ - 1 είσοδος		
9	12	0	Κατάσταση Διαχειριστή Ενέργειας	Αναμονή Κύκλος Αντιπαγετικός Κύκλος Θέρμανσης Κύκλος ZNX Λειτουργία Θερμικής Απολύμανσης Λειτουργία Εξαέρωσης Λειτουργία Καμινάδας Κύκλος στεγνώματος δαπέδου Δεν παράγεται θερμότητα Χειροκίνητος Τρόπος Σφάλμα Ξεκίνημα Off Τρόπος Ψύξης Αντιπαγετικός ZNX Ενσωμάτωση Φωτοβολταϊκού Αφύγρανση	
9	12	1	Επιλεγμένη Θερμοκρασία ΚΘ		
9	12	2	Θπροσαγωγής ΚΘ		
9	12	3	Θεπιστροφής ΚΘ		
9	12	4	Θερμοκρασία αποθήκης ZNX		
9	12	5	Διακόπτης πίεσης	Κλειστός ανοικτός	
9	12	6	Βοηθ. είσοδος 1	Κλειστός ανοικτός	
9	12	7	Είσοδος ΦΒ	Κλειστός ανοικτός	
9	13		Διαγνωστικά Δ.Ε - 2 Εισαγωγή		
9	13	0	Κατάσταση αντλίας ΚΘ	ON - OFF	
9	13	1	Κατάσταση αντλίας 2	ON - OFF	
9	13	2	Βαλβίδα εκτροπής (ΚΘ/ZNX)	ZNX ΚΘ	
9	13	3	Βαλβίδα εκτροπής 2 (ΚΘ/Ψύξη)	ΚΘ ΨΥΞΗ	
9	13	4	Άνοδος ΕΜ	Ανενεργή Ενεργή	

μενού - ρυθμίσεις

ΜΕΝΟΥ	ΥΠΟ-ΜΕΝΟΥ	ΠΑΡΑΜΕΤΡΟΣ	ΠΕΡΙΓΡΑΦΗ	RANGE	ΣΗΜΕΙΩΣΕΙΣ
9	13	5	Βοηθ. έξοδος 1 (AFR)	Κλειστή ανοικτός	
9	13	6	ΒΟΗΘ έξοδος 2	Κλειστή ανοικτός	
9	14		Ιστορικό σφαλμάτων		
9	14	0	Τελευταία 10 σφάλματα		
9	14	1	Επανεκκίνηση λίστας σφαλμάτων	Reset? OK=Si, esc=No	
9	15		Μενού Επανεκκίνησης		
9	15	0	Επιαναφ. εργοστασ.ρυθμιά.		
10			Σταθμός Φρέσκου Νερού		
10	0		Παράμετροι χρήστη		
10	0	0	Ρύθμιση θερμοκρασίας ZNX		
10	1		Χειροκίνητος τρόπος		
10	1	0	Ενεργοποίηση χειροκίνητου τρόπου	ON - OFF	
10	1	1	Ενεργοπ. φόρτωσης αντλίας	ON - OFF	
10	1	2	Ενεργοποίηση 3οδης βαλβίδας	ON - OFF	
10	1	3	Ενεργοποίηση βοηθητικής εξόδου	ON - OFF	
10	1	4	Έλεγχος βαλβίδας μίκτη	OFF ανοικτός Κλειστός	
10	2		Ρυθμίσεις Σταθμού Φρέσκου Νερού		
10	2	0	Υδραυλικό σχήμα	Δεν προσδιορίστηκε Χωρίς αντλία ανακυκλοφορίας ZNX Με αντλία ανακυκλοφορίας ZNX	
10	2	1	Τύπος αντλίας κυκλοφορίας ZNX	Βάση χρόνου Μετά από παράδοση	
10	2	2	Ελεύθερη παράμετρος FWS		
10	3		Διαγνωστικά ΣΦΝ		
10	3	0	Θ εξόδου ZNX		
10	3	1	Θ εισόδου ZNX		
10	3	2	Θ επιστροφής ΚΘ		
10	3	3	Θ κατάθλιψης ΚΘ		
10	3	4	Ρυθμός ροής ZNX		
10	3	5	Κάτω NTC αποθήκης		
10	3	6	Συνολική Κατανάλωση ZNX		
10	3	7	Χρόνος ON αντλίας φόρτισης		
11			Πολυλεπτολογικό PCB		
11	0		Γενικά		

μενού - ρυθμίσεις

ΜΕΝΟΥ	ΥΠΟ-ΜΕΝΟΥ	ΠΑΡΑΜΕΤΡΟΣ	ΠΕΡΙΓΡΑΦΗ	RANGE	ΣΗΜΕΙΩΣΕΙΣ
11	0	0	Επιλογή λειτουργίας	Δεν προσδιορίστηκε 3 άμεσες ζώνες Διαχειριστής ασφαλιμάτων και reset Διαφορικός θερμοστάτης Θερμοστάτης Έξοδος με χρονοπρόγραμμα	
11	0	1	Ενεργοποίηση χειροκίνητου τρόπου	ON - OFF	
11	0	2	Έλεγχος OUT1	ON - OFF	
11	0	3	Έλεγχος OUT 2	ON - OFF	
11	0	4	Έλεγχος OUT3	ON - OFF	
11	1		Διαγνωστικά		
11	1	0	Θερμοκρασία IN1		
11	1	1	Θερμοκρασία IN2		
11	1	2	Θερμοκρασία IN3		
11	1	3	Κατάσταση OUT1		
11	1	4	Κατάσταση OUT2		
11	1	5	Κατάσταση OUT3		
11	2		Διαφορικός θερμοστάτης		
11	2	0	Διαφορικό θερμοστάτη ON		
11	2	1	Διαφορικό θερμοστάτη OFF		
11	2	2	Μεγ. Θερμοκρασία IN1		
11	2	3	Μεγ. Θερμοκρασία IN2		
11	2	4	Μεγ. Θερμοκρασία IN3		
11	3		Θερμοστάτης		
11	3	0	Ορισθείσα θερμοκρασία θερμοστάτη		
11	3	1	Υατέρηση θερμοστάτη		
11	4		Γενικές παράμετροι		
10	4	0	Πολυλειτουργ. ελεύθ παράμετρος		
10	4	1	Πολυλειτουργ. ελεύθ παράμετρος		
10	4	2	Πολυλειτουργ. ελεύθ παράμετρος		
10	4	3	Πολυλειτουργ. ελεύθ παράμετρος		
10	4	4	Πολυλειτουργ. ελεύθ παράμετρος		
10	4	5	Πολυλειτουργ. ελεύθ παράμετρος		
10	4	6	Πολυλειτουργ. ελεύθ παράμετρος		
14			Ρύθμιση θερμοκρασίας		
14	0		Θ ημέρας		
14	0	0	Θ νύκτας		
14	0	1	Θ ρύθμισης Z4		
14	0	2	Θερμοκρασία παγετού ζώνης		

μενού - ρυθμίσεις

ΜΕΝΟΥ	ΥΠΟ-ΜΕΝΟΥ	ΠΑΡΑΜΕΤΡΟΣ	ΠΕΡΙΓΡΑΦΗ	RANGE	ΣΗΜΕΙΩΣΕΙΣ
14	1		Γενικές παράμετροι		
14	1	0	Ελεύθερη παράμετρος ζώνης		
14	1	1	Ελεύθερη παράμετρος ζώνης		
14	1	2	Ελεύθερη παράμετρος ζώνης		
14	2		Ρυθμίσεις Ζώνης4		
14	2	0	Εύρος θερμοκρασίας Ζώνης4	Χαμηλές Θερμοκ Υψηλές Θερμοκ	
14	2	1	Θερμορύθμιση	Σταθερή Θ προσαγωγής Αξεσουάρ On/Off Αισθητήρας Χώρου μόνο Εξωτερικός αισθητήρας μόνο Αισθητήρας Χώρου + Εξωτερικός αισθητήρας	
14	2	2	Καμπύλη θερμορύθμισης		
14	2	3	Παράλληλη μετατόπιση		
14	2	4	Αναλογία επιρροής Χώρου		
14	2	5	Μεγ Θ		
14	2	6	Ελαχ. Θ		
14	2	7	Τυπολογία κυκλώματος θέρμανσης	Σώματα γρήγορα Σώματα μεσαία Σώματα αργά Δαπεδοθέρμανση γρήγορη Δαπεδοθέρμανση μεσαία Δαπεδοθέρμανση αργή Μόνο αναλογικό χειριστήριο χώρου	
14	2	8	Μεγ. Εσωτερική Δράση στον ελεγκτή χώρο		
14	3		Διαγνωστικά Ζώνης 4		
14	3	0	Θ Χώρου		
14	3	1	Ρύθμιση Θ χώρου		
14	3	2	Θερμοκρασία κατάθλιψης		
14	3	3	Θερμοκρασία επιστροφής		
14	3	4	Αίτημα θέρμανσης Z4	ON - OFF	
14	3	5	Κατάσταση αντιλίας	ON - OFF	
14	4		Ρυθμίσεις διατάξεων Ζώνης 4		
14	4	0	Διαμόρφωση αντλίας ζώνης	Σταθερή ταχύτητα Διαμόρφωση στο delta Θ Διαμόρφωση στην πίεση	
14	4	1	Στόχος delta Θ για διαμόρφ. αντλ.		
14	4	2	Σταθερή ταχύτητα αντλίας		
15			Παράμετροι Ζώνης 5		
15	0		Ρύθμιση θερμοκρασίας		
15	0	0	Θ ημέρας		

μενού - ρυθμίσεις

ΜΕΝΟΥ	ΥΠΟ-ΜΕΝΟΥ	ΠΑΡΑΜΕΤΡΟΣ	ΠΕΡΙΓΡΑΦΗ	RANGE	ΣΗΜΕΙΩΣΕΙΣ
15	0	1	Θ νύκτας		
15	0	2	Θ ρύθμισης Z5		
15	0	3	Θερμοκρασία παγετού ζώνης		
15	1		Γενικές παράμετροι		
15	1	0	Ελεύθερη παράμετρος ζώνης		
15	2		Ρυθμίσεις Ζώνης5		
15	2	0	Εύρος θερμοκρασίας Ζώνης 5	Χαμηλές Θερμοκ Υψηλές Θερμοκ	
15	2	1	Θερμορύθμιση	Σταθερή Θ προσαγωγής Αξεσουάρ On/Off Αισθητήρας Χώρου μόνο Εξωτερικός αισθητήρας μόνο Αισθητήρας Χώρου + Εξωτερικός αισθητήρας	
15	2	2	Καμπύλη θερμορύθμισης		
15	2	3	Παράλληλη μετατόπιση		
15	2	4	Αναλογία επιρροής Χώρου		
15	2	5	Μεγ Θ		
15	2	6	Ελαχ. Θ		
15	2	7	Τυπολογία κυκλώματος θέρμανσης	Σώματα γρήγορα Σώματα μεσαία Σώματα αργά Δαπεδοθέρμανση γρήγορη Δαπεδοθέρμανση μεσαία Δαπεδοθέρμανση αργή Μόνο αναλογικό χειριστήριο χώρου	
15	2	8	Μεγ. Εσωτερική Δράση στον ελεγκτή χώρου		
15	3		Διαγνωστικά Ζώνης 5		
15	3	0	Θ Χώρου		
15	3	1	Ρύθμιση Θ χώρου		
15	3	2	Θερμοκρασία κατάθλιψης		
15	3	3	Θερμοκρασία επιστροφής		
15	3	4	Αίτημα θέρμανσης Z5	ON - OFF	
15	3	5	Κατάσταση αντλίας	ON - OFF	
15	4		Ρυθμίσεις διατάξεων Ζώνης 5		
15	4	0	Διαμόρφωση αντλίας ζώνης	Σταθερή ταχύτητα Διαμόρφωση στο delta Θ Διαμόρφωση στην πίεση	
15	4	1	Στόχος delta Θ για διαμόρφ αντλ.		
15	4	2	Σταθερή ταχύτητα αντλίας		
16			Παράμετροι Ζώνη 6		
16	0		Ρύθμιση θερμοκρασίας		

ΜΕΝΟΥ	ΥΠΟ-ΜΕΝΟΥ	ΠΑΡΑΜΕΤΡΟΣ	ΠΕΡΙΓΡΑΦΗ	RANGE	ΣΗΜΕΙΩΣΕΙΣ
16	0	0	Θ ημέρας		
16	0	1	Θ νύκτας		
16	0	2	Θ ρύθμισης Ζ6		
16	0	3	Θερμοκρασία παγετού ζώνης		
16	1		Γενικές παράμετροι		
16	1	0	Ελεύθερη παράμετρος ζώνης		
16	2		Ρυθμίσεις Ζώνης6		
16	2	0	Εύρος θερμοκρασίας Ζώνης 6	Χαμηλές Θερμοκ Υψηλές Θερμοκ	
16	2	1	Θερμορύθμιση	Σταθερή Θ προσαγωγής Αξεσουάρ On/Off Αισθητήρας Χώρου μόνο Εξωτερικός αισθητήρας μόνο Αισθητήρας Χώρου + Εξωτερικός αισθητήρας	
16	2	2	Καμπύλη θερμορύθμισης		
16	2	3	Παράλληλη μετατόπιση		
16	2	4	Αναλογία επιρροής Χώρου		
16	2	5	Μεγ Θ		
16	2	6	Ελαχ. Θ		
16	2	7	Τυπολογία κυκλώματος θέρμανσης	Σώματα γρήγορα Σώματα μεσαία Σώματα αργά Δαπεδοθέρμανση γρήγορη Δαπεδοθέρμανση μεσαία Δαπεδοθέρμανση αργή Μόνο αναλογικό χειριστήριο χώρου	
16	2	8	Μεγ. Εσωτερική Δράση στον ελεγκτή χώρου		
16	3		Διαγνωστικά Ζώνης 6		
16	3	0	Θ Χώρου		
16	3	1	Ρύθμιση Θ χώρου		
16	3	2	Θερμοκρασία κατάθλιψης		
16	3	3	Θερμοκρασία επιστροφής		
16	3	4	Αίτημα θέρμανσης Ζ6	ON - OFF	
16	3	5	Κατάσταση αντλίας	ON - OFF	
16	4		Ρυθμίσεις διατάξεων Ζώνης 6		
16	4	0	Διαμόρφωση αντλίας ζώνης	Σταθερή ταχύτητα Διαμόρφωση στο delta Θ Διαμόρφωση στην πίεση	
16	4	1	Στόχος delta Θ για διαμόρφ αντλ.		
16	4	2	Σταθερή ταχύτητα αντλίας		
17			Παράμετροι συστήματος ΑΘ		

μενού - ρυθμίσεις

ΜΕΝΟΥ	ΥΠΟ-ΜΕΝΟΥ	ΠΑΡΑΜΕΤΡΟΣ	ΠΕΡΙΓΡΑΦΗ	RANGE	ΣΗΜΕΙΩΣΕΙΣ
17	0		Παράμετροι χρήστη		
17	0	0	Τρόπος ΚΘ	Τρόπος Green - Τρόπος Standard	
17	0	1	Ενεργοποίηση αθόρυβου τρόπου	ON - OFF	
17	0	2	Ωρα εκκίνησης λειτ.	[00:00-24:00]	
17	0	3	Ωρα λήξης ήσυχης λειτ.	[00:00-24:00]	
17	0	4	BOOST Ζεστού Νερού Χρήσης	ON - OFF	
17	0	5	Delta Θ ΦΒ για Θ ορισμού ZNX	0 - 20°C	
17	1		Διαμόρφωση εισόδου/εξόδου EM		
17	1	0	είσοδου υψηλής τάσης 1	Δεν προσδιορίστηκε Απουσία EDF SG1	
17	1	1	είσοδου υψηλής τάσης 2	Δεν προσδιορίστηκε Απουσία DL5G SG2	
17	1	2	είσοδου υψηλής τάσης 3	Ανενεργή Ενεργή ενσωμάτωση φωτοβολταϊκών	
17	1	3	Βοηθ. είσοδος 1	Καμία Αισθητήρας υγρασίας	
17	1	4	Βοηθ. έξοδος 1 (AFR)	Καμία Ειδοποίηση σφάλματος Ειδοποίηση υγροστάτη Εξωτερική ζήτηση θερμότητας	
17	1	5	AUX Output 2	Καμία Ειδοποίηση σφάλματος Ειδοποίηση υγροστάτη Εξωτερική ζήτηση θερμότητας	
17	1	6	Ρύθμιση βοηθ. κυκλοφορητή P2		
17	2		Παράμετρος διαχειριστή ενέργειας 1		
17	2	0	Υδραυλικό σχήμα	Καμία Plus Compact Flex ΑΘ Θέρμανσης Νερού	
17	2	1	Θερμορύθμιση	Απουσία - Παρούσα	
17	2	2	ECO / COMFORT	Eco Plus Eco Μεσαίο Άνεση Άνεση Plus	
17	2	3	Αντιστάθμιση Θπροσαγωγής ΑΘ		
17	2	4	Χρόνος Ενίχυσης		
17	2	5	Διόρθωση εξωτερικής θερμοκρασίας		

ΜΕΝΟΥ	ΥΠΟ-ΜΕΝΟΥ	ΠΑΡΑΜΕΤΡΟΣ	ΠΕΡΙΓΡΑΦΗ	RANGE	ΣΗΜΕΙΩΣΕΙΣ
17	2	6	Στάδια Ενεργούς Αντίστασης	0Στάδιο 1Στάδιο 2Στάδια 3Στάδια	
17	2	7	Ενεργοποίηση ανόδου Pro-Tech	ON - OFF	
17	2	8	EM EH Config		
17	2	9	EM Antiblocking Function Enable	ON - OFF	
17	3		Κεντρική Θέρμανση		
17	3	0	Διάρκεια προ-κυκλοφ.αντλίας ΚΘ		
17	3	1	Χρόνος νέας προσπ. προ-κυκλοφ.		
17	3	2	Μετακυκλοφορία ΚΘ		
17	3	3	Έλεγχος ταχύτητας αντλίας	Χαμηλή ταχύτητα Υψηλή Ταχύτητα Με διαμόρφωση	
17	3	4	Σημείο ορισμού ΔΤ Αντλίας		
17	3	7	Μεγ. PWM αντλίας		
17	3	8	Ελαχ. PWM αντλίας		
17	3	9	Θερμοκρ.προσαγ. για στέγν. δαπ.		
17	4		Ψύξη		
17	4	0	Ενεργοποίηση τρόπου ψύξης	Ανεργή - Ενεργή	
17	4	1	Χρόνος κύκλου ψύξης		
17	4	2	Μετατόπιση Θπρσα. ψύξης ΑΘ		
17	5		Ζεστό Νερό Χρήσης		
17	5	0	Θερμοκρασία Άνεσης ZNX		
17	5	1	Μειωμένη θερμοκρασία ZNX		
17	5	2	Λειτουργία Comfort	Ανεργή Βάση χρόνου Πάντα ενεργή HC-HP HC-HP 40°C Τρόπος Green	
17	5	3	Μεγ χρόνος φόρτισης ΑΘ		
17	5	4	Λειτουργία κατά Λεγιονέλλας	ISKLUJENO - UKLUJENO	
17	5	5	Ωρα εκκίνησης λειπ. αντιλεγιονέλλας [hh:mm]	[00:00-24:00]	
17	6		Χειροκίνητα Τρόπος - 1		
17	6	0	Ενεργοποίηση χειροκίνητου τρόπου	ON - OFF	
17	6	1	Έλεγχος κυκλοφορητή ΑΘ	OFF Χαμηλή ταχύτητα Υψηλή Ταχύτητα	
17	6	2	Έλεγχος βαλβίδας εκτροπής	ZNX - ΚΘ	
17	6	3	Βαλβίδα εκτροπής ΨΥΞΗ	ΚΘ - ΨΥΞΗ	
17	6	4	Βοηθητική αντλία		
17	6	5	Έπαφη ΒΟΗΘ εξόδου 1/2		

μενού - ρυθμίσεις

ΜΕΝΟΥ	ΥΠΟ-ΜΕΝΟΥ	ΠΑΡΑΜΕΤΡΟΣ	ΠΕΡΙΓΡΑΦΗ	RANGE	ΣΗΜΕΙΩΣΕΙΣ
17	6	6	Ηλεκτρική Αντίσταση 1		
17	6	7	Ηλεκτρική Αντίσταση 2		
17	6	8	Ηλεκτρική Αντίσταση 3		
17	6	9	Ανοδος Pro-Tech		
17	7		Χειροκίνητα Τρόπος - 2		
17	7	0	Ενεργοποίηση χειροκίνητου τρόπου	ON - OFF	
17	7	1	Οδήγηση ΑΘ σε θέρμανση	ON - OFF	
17	7	2	Οδήγηση ΑΘ σε ψύξη	ON - OFF	
17	7	3	Λειτουργ. Βαθμ. Θέρμανσης	ON - OFF	
17	7	4	Λειτουργ. Βαθμ. Ψύξης		
17	7	5	Ρύθμ. συχνότητας συμπιεστή		
17	7	6	Επιλεγμένες στροφές ανεμιστήρα		
17	7	7	Επιλεγμένες στροφές ανεμιστήρα 2		
17	8		Έλεγχοι & Βοηθήματα		
17	8	0	Κύκλος απαέρωσης	ON - OFF	
17	8	1	Κύκλος στεγνώματος δαπέδου	OFF Λειτουργική Θέρμανση Θέρμανση Θεραπείας Λειτουργική Θέρμανση + Θέρμανση Θεραπείας Θέρμανση Θεραπείας + Λειτουργική Θέρμανση Χειροκίνητα	
17	8	2	Σύνολο υπόλ. ημερών για στεγνώμα		
17	8	3	Υπόλοιπο λειτουργ. ημερ. στεγν.		
17	8	4	Υπόλοιπο ημερ. θεραπείας δαπεδ		
17	8	5	Ανάκτηση ψυκτικού μέσου	ON - OFF	
17	9		Στατιστικά Διαχειριστή Ενέργειας		
17	9	0	Ώρες λειτουργίας ΑΘ (h/10)		
17	9	1	Αρ. κύκλων έναυσης ΑΘ (n/10)		
17	9	2	Ώρες εργασίας αντίστασης 1 (h/10)		
17	9	3	Ώρες εργασίας αντίστασης 2 (h/10)		
17	9	4	Ώρες εργασίας αντίστασης 3 (h/10)		
17	9	5	Κύκλοι της αντίστασης 1 (n/10)		
17	9	6	Ώρες απόψυξης ΑΘ (h/10)		
17	9	7	Ώρες λειτουργίας σε ψύξη (h/10)		
17	9	8	Ώρες λειτουργίας σε θέρμανση (h/10)		
17	9	9	Ώρες λειτουργίας σε ZNX (h/10)		
17	10		Διαγνωστικά ΑΘ - 1		
17	10	0	Εξωτερική θερμοκρασία		

ΜΕΝΟΥ	ΥΠΟ-ΜΕΝΟΥ	ΠΑΡΑΜΕΤΡΟΣ	ΠΕΡΙΓΡΑΦΗ	RANGE	ΣΗΜΕΙΩΣΕΙΣ
17	10	1	Θερμ νερού προσαγωγής ΑΘ		
17	10	2	Θερμ νερού επιστροφής ΑΘ		
17	10	3	Θερμ Εξατμιστή ΑΘ		
17	10	4	Θερμ Αναρρόφησης ΑΘ		
17	10	5	Θερμ Αποβολής ΑΘ		
17	10	6	Θερμ εξόδου συμπυκνωτή ΑΘ		
17	10	7	TEO		
17	11		Διαγνωστικά ΑΘ - 2		
17	11	0	Αντλία Θερμότητας Τρόπος	OFF Αναμονή Ψύξη Θέρμανση Ενισχυμένη λει. Θέρμανσης Ενισχυμένη λει. Ψύξης λειτ. Βαθμ. Θέρμανσης λειτ. Βαθμ. Ψύξης Προστασία Παγετού Απόψυξη Προστασία Υψηλής Θερμοκρασίας Έλεγχος χρόνου Αποτυχία Συστήματος Σοβαρή αστοχία συστήματος Αντλία εκτός λειτουργίας Soft Fail Mode	
17	11	1	Σφάλμα ΑΘ		
17	11	3	Μετρητής ροής		
17	11	4	Διακόπτης Ροής	ανοικτός Κλειστός	
17	11	5	Προστασία αποκλεισμού inverter		
17	11	6	Πίεση εξατμιστή		
17	11	7	Πίεση συμπυκνωτή		
17	11	8	Πιο πρόσφατο σφάλμα inverter		
17	12		Διαγνωστικά ΑΘ - 3		
17	12	0	Ικανότητα inverter		
17	12	1	Συχνότητα συμπιεστή ΑΘ		
17	12	2	Ρύθμιση διαμόρφ. συμπιεστή ΑΘ		
17	12	3	Ηλεκ. αντίσταση 1		
17	12	5	Πραγμ. ταχύτητα ανεμ. 1	Chiuso Aperto	
17	12	6	Πραγμ. ταχύτητα ανεμ. 2	AttivoOFF	
17	12	7	Βαλβίδα εκτόνωσης		
17	13		Διαγνωστικά ΑΘ - 4		

μενού - ρυθμίσεις

ΜΕΝΟΥ	ΥΠΟ-ΜΕΝΟΥ	ΠΑΡΑΜΕΤΡΟΣ	ΠΕΡΙΓΡΑΦΗ	RANGE	ΣΗΜΕΙΩΣΕΙΣ
17	13	0	Συμπειστής ON/OFF	ISKLIJYČENO - UKLIJYČENO	
17	13	1	Προθέρμανση συμπειστή		
17	13	2	Κατάσταση ανεμ. 1		
17	13	3	Κατάσταση ανεμ. 2		
17	13	4	Κατάσταση 4οδης βάνας		
17	13	5	Κατάσταση αντίστασης		
17	13	6	Φάση συμπειστή		
17	14		Διαγνωστικά EM - 1 είσοδος		
17	14	0	Κατάσταση Διαχειριστή Ενέργειας	Αναμονή Κύκλος Αντιπαγετικός Κύκλος Θέρμανσης Heating Temp. Reached Κύκλος ZNX Λειτουργία Θερμικής Απολύμανσης Λειτουργία Εξαέρωσης Λειτουργία Καμινάδας Κύκλος στεγνώματος διαπέδου Δεν παράγεται θερμότητα Χειροκίνητος Τρόπος Σφάλμα Ξεκίνημα Off Τρόπος Ψύξης Αντιπαγετικός ZNX Ενσωμάτωση Φωτοβολταϊκού Αφύγρυνση Αστοχία αντλίας	
17	14	1	Ρυθμισμένη θερμοκρασία ΚΘ	Cancela? OK=Si,esc=No	
17	14	2	Θπροσαγωγής ΚΘ		
17	14	3	Θ επιστροφής ΚΘ		
17	14	4	Θερμοκρασία αποθήκης ZNX		
17	14	5	Διακόπτης πίεσης	ανοικτός Κλειστός	
17	14	6	είσοδου υψηλής τάσης 1	ISKLIJYČENO - UKLIJYČENO	
17	14	7	είσοδου υψηλής τάσης 2	ISKLIJYČENO - UKLIJYČENO	
17	14	8	είσοδου υψηλής τάσης 3	ISKLIJYČENO - UKLIJYČENO	
17	14	9	Βοηθ. είσοδος 1	ανοικτός Κλειστός	
17	15		Διαγνωστικά Δ.Ε - 2 Εισαγωγή		
17	15	0	Κατάσταση αντλίας ΚΘ	ISKLIJYČENO - UKLIJYČENO	
17	15	1	Κατάσταση αντλίας 2	ISKLIJYČENO - UKLIJYČENO	
17	15	2	Βαλβίδα εκτροπής (ΚΘ/ZNX)	ZNX - ΚΘ	
17	15	3	Βαλβίδα εκτροπής 2 (ΚΘ/Ψύξη)	ΚΘ - ΨΥΞΗ	

μενού - ρυθμίσεις

ΜΕΝΟΥ	ΥΠΟ-ΜΕΝΟΥ	ΠΑΡΑΜΕΤΡΟΣ	ΠΕΡΙΓΡΑΦΗ	RANGE	ΣΗΜΕΙΩΣΕΙΣ
17	15	4	Βοηθητική αντίσταση ΚΘ 1	ISΚΛΙΥΣΕΝΟ - ΥΚΛΙΥΣΕΝΟ	
17	15	5	Βοηθητική αντίσταση ΚΘ 2	ISΚΛΙΥΣΕΝΟ - ΥΚΛΙΥΣΕΝΟ	
17	15	6	Βοηθητική αντίσταση ΚΘ 3	ISΚΛΙΥΣΕΝΟ - ΥΚΛΙΥΣΕΝΟ	
17	15	7	Ανοδος EM	Ανενεργή - Ενεργή	
17	15	8	Βοηθ. έξοδος 1 (AFR)	ανοικτός - Κλειστός	
17	15	9	ΒΟΗΘ έξοδος 2	ανοικτός - Κλειστός	
17	16		Ιστορικό σφαλμάτων		
17	16	0	Τελευταία 10 σφάλματα		
17	16	1	Επαναφορά λίστας σφαλμάτων		
17	17		Μενού Επανεκκίνησης		
17	17	0	Επιναφ. εργοστασ.ρυθμία.		
17	17	1	Επιναφορά συντήρησης		
17	17	2	Επιναφορά χρονομετρητή συμπ.		
19			Συνδεσιμότητα		
19	0		Διαμόρφωση σύνδεσης		
19	0	0	Ενεργοποίηση Wi-Fi		
19	0	1	Διαμόρφωση σημείου πρόσβασης		
19	0	3	Ώρα από δίκτυο		
19	1		Πληροφορίες σύνδεσης		
19	1	0	Κατάσταση σύνδεσης	OFF Ξεκίνημα Αδρανής Εκκίνηση σημείου πρόσβασης Λειτουργία σημείου πρόσβασης Πραγματοποιείται σύνδεση Wi-Fi Το Wi-Fi συνδέθηκε Πραγματοποιείται σύνδεση στο Cloud Σύνδεση στο Cloud επιτυχής Σφάλμα Wi-Fi	
19	1	1	Ισχύς σήματος		
19	1	2	Ενεργή σύνδεση	Δεν παρέχεται Ανενεργή Ενεργή	
19	1	3	Σειριακός αριθμός		
19	1	4	Ξεκίνημα	Ξεκίνημα Αναμονή αναβάθμισης Αναβαθμίζεται το Micro 1 Αναβαθμίζεται το Micro 2	
19	2		Επιναφορά μενού		
19	2	0	Επιναφ. Εργοστ. ρυθμ.		
20			Buffer		

μενού - ρυθμίσεις

ΜΕΝΟΥ	ΥΠΟ-ΜΕΝΟΥ	ΠΑΡΑΜΕΤΡΟΣ	ΠΕΡΙΓΡΑΦΗ	RANGE	ΣΗΜΕΙΩΣΕΙΣ
20	0		Configuration		
20	0	0	Buffer Activation		
20	0	1	Buffer charge mode	Δεν προσδιορίστηκε Partial charge (1 sensor) Full charge (2 sensors)	
20	0	2	Buffer setpoint temperature hysteresis		
20	0	3	Buffer setpoint temperature heating		
20	0	4	Buffer setpoint temperature cooling		
20	0	5	SG Ready Buffer setpoint		
20	0	6	Offset of PV Integration Setpoint		
20	0	7	Buffer Setpoint mode	Fixed - AUTO function	
20	1		Diagnostics		
20	1	0	Buffer temperature sensor (Low)		
20	1	1	Buffer temperature sensor (Mid)		
20	1	2	Buffer temperature sensor (High)		
20	1	3	Buffer charge request		
20	2		Statistics		
20	2	0	Buffer charge hours Heating (/10)		
20	2	1	Buffer charge hours Cooling (/10)		
21			Multizone Kit		
21	0		Wireless Multizone Kit Test		
21	0	0	Ενεργοποίηση χειροκίνητου τρόπου		
21	0	1	Έλεγχος OUT1		
21	0	2	Έλεγχος OUT2		
21	0	3	Έλεγχος OUT3		
21	0	4	Έλεγχος OUT4		
21	0	5	Έλεγχος OUT5		
21	0	6	Έλεγχος OUT6		
21	1		Wired Multizone Kit 1 - Test		
21	1	0	Ενεργοποίηση χειροκίνητου τρόπου		
21	1	1	Έλεγχος OUT1		
21	1	2	Έλεγχος OUT 2		
21	2		Wired Multizone Kit 2 - Test		
21	2	0	Ενεργοποίηση χειροκίνητου τρόπου		
21	2	1	Έλεγχος OUT3		
21	2	2	Έλεγχος OUT4		
21	3		Wired Multizone Kit 3 - Test		
21	3	0	Ενεργοποίηση χειροκίνητου τρόπου		

μενού - ρυθμίσεις

ΜΕΝΟΥ	ΥΠΟ-ΜΕΝΟΥ	ΠΑΡΑΜΕΤΡΟΣ	ΠΕΡΙΓΡΑΦΗ	RANGE	ΣΗΜΕΙΩΣΕΙΣ
21	3	1	Έλεγχος OUT5		
21	3	2	Έλεγχος OUT6		
21	4		Wired Multizone Kit - Diagnostics		
21	4	0	Κατάσταση OUT1		
21	4	1	Κατάσταση OUT2		
21	4	2	Κατάσταση OUT3		
21	4	3	Κατάσταση OUT4		
21	4	4	Κατάσταση OUT5		
21	4	5	Κατάσταση OUT6		

πίνακας κωδικών σφαλμάτων

ΣΦΑΛΜΑ	ΠΕΡΙΓΡΑΦΗ
1 01	Υπερθέρμανση
1 02	Σφάλμα Αισθητ Πίεσης
1 03	Ανεπιτυχής έλεγχος ροής
1 04	Ανεπιτυχής έλεγχος ροής
1 05	Ανεπιτυχής έλεγχος ροής
1 06	Ανεπιτυχής έλεγχος ροής
1 07	Ανεπιτυχής έλεγχος ροής
1 08	πλήρωση εγκατάστασης
1 09	υψηλή πίεση ΚΘ
1 10	Αισθητήρας θέρμανσης χαλασμένος
1 11	Πίστετε το esc για να ξεκινήσετε την διαδικασία πλήρωσης
1 12	Αισθητήρας επιστροφής χαλασμένος
1 14	Εξωτερικός αισθητήρας χαλασμένος
1 16	Θερμοστάτης δαπέδου ανοικτό κύκλωμα
1 18	Πρόβλημα πρωτεύοντα αισθητήρα
1 20	Σφάλμα λέβητα
1 21	Σφάλμα λέβητα
1 22	Σφάλμα λέβητα
1 23	Σφάλμα λέβητα
1 P1	Ανεπιτυχής έλεγχος κυκλοφορίας
1 P2	Ανεπιτυχής έλεγχος κυκλοφορίας
1 P3	Ανεπιτυχής έλεγχος κυκλοφορίας
1 P4	Ανάγκη πλήρωσης εγκατάστασης
1 P4	Πίστετε το esc για να ξεκινήσετε την διαδικασία πλήρωσης
1 P5	Ατελής πλήρωση
1 P6	Ατελής πλήρωση
1 P7	Υπερβολικές προσπάθειες πλήρωσης
1 P8	Υπερβολικές προσπάθειες πλήρωσης
2 01	Αισθητήρας ZNX χαλασμένος
2 02	Κάτω Αισθητήρας αποθήκης χαλασμένος
2 03	Αισθητήρας δοχείου με ανοικτό κύκλωμα
2 04	Αισθητήρας ηλιακού συλλέκτη χαλασμένος
2 05	Αισθητήρας εισόδου ZNX χαλασμένος
2 07	Перегрев солнечного коллектора
2 08	Защита от замерзания коллектора
2 09	Υπερθέρμανση δοχείου

ΣΦΑΛΜΑ	ΠΕΡΙΓΡΑΦΗ
2 10	Άνω αισθητήρας αποθήκης χαλασμένος
2 11	Αισθητήρας επιστροφής θέρμανσης ηλιακού χαλασμένος
2 12	Αισθητήρας εισόδου συλλέκτη χαλασμένος
2 13	Αισθητήρας εξόδου συλλέκτη χαλασμένος
2 14	Απροσδιόριστο υδραυλικό σχήμα
2 15	Σφάλμα αισθητήρα πίεσης ηλιακού
2 16	Πλήρωση ηλιακής εγκατάστασης
2 17	Σφάλμα ανόδου
2 40	Σφάλμα ηλιακού
2 41	Σφάλμα ηλιακού
2 50	Απροσδιόριστο υδραυλικό σχήμα
2 51	Αισθητήρας εξόδου ZNX FWS χαλασμένος
2 52	Αισθητήρας εισόδου ZNX χαλασμένος
2 53	Αισθητήρας εισόδου ΚΘ χαλασμένος
2 54	Αισθητήρας εξόδου ΚΘ χαλασμένος
2 70	Σφάλμα ΣΦΝ
2 71	Σφάλμα ΣΦΝ
2 P1	Πλήρωση ηλιακής εγκατάστασης
2 P2	Δεν ολοκληρώθηκε το πρόγραμμα λεγιονέλλας
2 P3	Boost ZNX: το σημείο ορισμού δεν επιτεύχθηκε
2 P4	Πρώτος θερμοστάτης αντίστασης (auto)
2 P5	Δεύτερος θερμοστάτης αντίστασης (χειροκ.)
2 P6	Δεν υπάρχει επαφή νυκτερινής ταρίφας
2 P7	Σφάλμα προ-κυκλοφορίας
2 P8	Θερμ. ΑΘ εκτός ορίων λειτουργίας
2 P9	Μη συμβατή διαμόρφωση EM SG Ready
3 01	Σφάλμα οθόνης EEPF
3 02	Сбой связи между дисплеем и основной платой
3 03	Σφάλμα πλακέτας
3 04	Πολλές επανεκκινήσεις
3 05	Неисправность основной платы
3 06	Σφάλμα πλακέτας
3 07	Σφάλμα πλακέτας
3 08	Σφάλμα διάταξης ATM
3 09	Αποτυχία ελέγχου ρελέ αερίου
3 11	Σφάλμα λέβητα
3 12	Σφάλμα λέβητα

πίνακας κωδικών σφαλμάτων

ΣΦΑΛΜΑ	ΠΕΡΙΓΡΑΦΗ	ΣΦΑΛΜΑ	ΠΕΡΙΓΡΑΦΗ
3 p9	Προγραμματισμένη συντήρηση - Κλήση Τεχνικής υποστήριξης	6 20	Σφάλμα λέβητα
4 01	Σφάλμα εντολή Mdm -Bus	6 21	Σφάλμα λέβητα
4 02	Σφάλμα GPRS mdm	6 P1	Καθυστερημένο κλείσιμο ΔΠΑ
4 03	Σφάλμα Sim Card	6 P2	Άνοιγμα ΔΠΑ
4 04	Σφάλμα Mdm-PCB	6 P4	Χαμηλή ταχύτητα ανεμιστήρα
4 05	Σφάλμα Mdm In1	7 01	Αισθητήρας προσαγωγής Z1 χαλασμένος
4 06	Σφάλμα Mdm In2	7 02	Αισθητήρας προσαγωγής Z2 χαλασμένος
4 11	Αισθητήρας χώρου 1 μη διαθέσιμος	7 03	Αισθητήρας προσαγωγής Z3 χαλασμένος
4 12	Αισθητήρας χώρου 2 μη διαθέσιμος	7 04	Αισθητήρας προσαγωγής Z4 χαλασμένος
4 13	Αισθητήρας χώρου 3 μη διαθέσιμος	7 05	Αισθητήρας προσαγωγής Z5 χαλασμένος
4 14	Αισθητήρας χώρου 4 μη διαθέσιμος	7 06	Αισθητήρας προσαγωγής Z6 χαλασμένος
4 15	Αισθητήρας χώρου 5 μη διαθέσιμος	7 11	Αισθητήρας επιστροφής Z1 χαλασμένος
4 16	Αισθητήρας χώρου 6 μη διαθέσιμος	7 12	Αισθητήρας επιστροφής Z2 χαλασμένος
4 20	Υπερφόρτιση τροφοδοσίας BUS	7 13	Αισθητήρας επιστροφής Z3 χαλασμένος
4 21	Σφάλμα λέβητα	7 14	Αισθητήρας επιστροφής Z4 χαλασμένος
4 22	Σφάλμα λέβητα	7 15	Αισθητήρας επιστροφής Z5 χαλασμένος
4 30	Λειτουργία MF δεν προσδιορίστηκε	7 16	Αισθητήρας επιστροφής Z6 χαλασμένος
4 31	Χαλασμένος Αισθητ. Θερμοκρ. 1 ΜΔ	7 22	Υπερθέρμανση Ζώνης2
4 32	Χαλασμένος Αισθητ. Θερμοκρ. 2 ΜΔ	7 23	Υπερθέρμανση Ζώνης3
4 33	Χαλασμένος Αισθητ. Θερμοκρ. 3 ΜΔ	7 24	Υπερθέρμανση Ζώνης4
4 34	Σφάλμα ΜΔ	7 25	Υπερθέρμανση Ζώνης4
4 35	Σφάλμα ΜΔ	7 26	Υπερθέρμανση Ζώνης5
5 01	Έλλειψη φλόγας	7 50	Απροσδιόριστο υδραυλικό σχήμα
5 02	Φλόγα χωρίς αέριο	7 51	Σφάλμα ζώνης
5 04	Αποκόλληση φλόγας	7 52	Σφάλμα ζώνης
5 10	Σφάλμα λέβητα	7 53	Σφάλμα ζώνης
5 11	Σφάλμα λέβητα	7 54	Σφάλμα ζώνης
5 P1	Εσφαλμένη 1η εκκίνηση	9 01	Σφάλμα επικοινωνίας BUS Διαχ. ενέργειας
5 P2	Εσφαλμένη 2η εκκίνηση	9 02	Χαλασμένος αισθητήρας προσαγωγής συστήματος
5 P3	Αποκόλληση φλόγας	9 03	Χαλασμένος αισθητήρας επιστροφής συστήματος
5 P4	Αποκόλληση φλόγας	9 04	Εμπλοκή ΑΘ Τύπος 1
6 01	Υπερβολική ροή καυσαερίων	9 05	Αναντιστοιχία συμπειστή ΑΘ
6 02	Υπερβολική ροή καυσαερίων	9 06	Αναντιστοιχία ανεμιστήρα ΑΘ
6 04	Χαμηλή ταχύτητα ανεμιστήρα	9 07	Αναντιστοιχία 4-οδης βάνας ΑΘ
6 07	ΔΠΑ ON Ανεμιστήρας OFF	9 08	Αναντιστοιχία βαλβίδας εκτόνωσης ΑΘ
6 08	ΔΠΑ OFF Ανεμιστήρας ON	9 09	Μηδενική ταχύτητα ανεμιστήρα ΑΘ
6 10	Αισθητήρας εναλλάκτη σε ανοικτό κύκλωμα	9 10	Σφάλμα επικοινωνίας με ΑΘ
6 12	Σφάλμα ανεμιστήρα	9 11	Σφάλμα αισθητήρα TE

πίνακας κωδικών σφαλμάτων

ΣΦΑΛΜΑ	ΠΕΡΙΓΡΑΦΗ
9 12	"Σφάλμα 4-οδης βάνας
9 13	HP LWT Error
9 14	Σφάλμα αισθητήρα TR
9 15	HP COMM TDM Error
9 16	Σφάλμα αισθητήρα TEO
9 17	Freeze error, LWT and/or TR too low.Service reset to remove fault
9 18	Σφάλμα αστοχίας αντλίας
9 19	HP HIGH SDT Error
9 20	Σφάλμα αισθητήρων διαχωριστή (προς + επιστρ)
9 21	Σφάλμα σχέσης κόστους ηλεκτρικού/αερίου
9 22	Freeze Error
9 23	Σφάλμα πίεσης κυκλώματος θέρμανσης
9 24	Σφάλμα επικοινωνίας με ΑΘ
9 25	Απουσία λέβητα
9 30	EM NO Circulation Error
9 31	Σφάλμα Inverter ΑΘ
9 33	Υπερθέρμανση
9 34	Αισθητήρας ΖΝΧ χαλασμένος
9 35	Υπερθέρμανση δοχείου
9 36	Σφάλμα θερμοστάτη διαέδου 1
9 37	Σφάλμα έλκειψης κυκλοφορίας
9 38	Σφάλμα ανόδου
9 39	ΜΗ ΔΙΑΘΕΣΙΜΗ
9 40	Μη προσδιορισμένο υδραυλικό σχήμα
9 41	Δεν ορίστηκε ταρifa νύκτας
9 42	Μη ορισμένη επαφή διακοπής φορτίου
9 44	Υπερβολική θερμοκρασία ψύξης
9 45	Κόλλημα διακοπής ροής
9 46	Σφάλμα συμπιεστή ΑΘ
9 47	Σφάλμα 4-οδης βάνας
9 48	Σφάλμα αισθητήρα TD
9 49	Σφάλμα αισθητήρα TS
9 50	Υπερθέρμανση TD. Πραγματοποιήστε επαναφορά συντήρησης
9 51	Υπερθέρμανση TD
9 52	Σφάλμα αισθητήρα TO
9 53	Αναντιστοιχία θερμαντή συμπιεστή

ΣΦΑΛΜΑ	ΠΕΡΙΓΡΑΦΗ
9 54	HP Base Panel Heater Mismatch
9 55	Σφάλμα ελέγχου ροής νερού
9 56	Αναντιστοιχία μοντέλου συμπιεστή ΑΘ
9 57	Αναντιστοιχία μοντέλου ανεμιστήρα ΑΘ
9 58	Buffer Overtemperature
9 59	Buffer High Probe Error
9 60	HP Fan model mismatch
9 61	Buffer Low Probe Error
9 70	Aux circulator pump configuration mismatch
9 71	EM Split/Monoblock undefined parameter

Επαναφορά λειτουργίας

Σε περίπτωση μπλοκαρίσματος απεικονίζεται στο interface του συστήματος ένας κωδικός σφάλματος που αναφέρεται στον τύπο ακινητοποίησης και στο αίτιο που το προξένησε.

Για την αποκατάσταση της κανονικής λειτουργίας ακολουθήστε τις οδηγίες που της οθόνης ή αν το σφάλμα επιμένει συστήνεται η επέμβαση του εξουσιοδοτημένου Κέντρου Τεχνικής Υποστήριξης.

(*) Υπερφόρτωση τροφοδοσίας BUS

Μπορεί να συμβεί ένα σφάλμα υπερφόρτωσης τροφοδοσίας BUS, οφειλόμενο στη σύνδεση τριών ή περισσότερων διατάξεων που υπάρχουν στο εγκατεστημένο σύστημα. Οι διατάξεις που μπορεί να υπερτροφοδοτούν το δίκτυο BUS είναι:

- Στοιχείο Πολλαπλών Ζωνών
- Μονάδα αντλίας ηλιακού
- Στοιχείο για τη στιγμιαία παραγωγή ζεστού νερού οικιακής χρήσης

Για την αποφυγή κινδύνου υπερφόρτωσης της τροφοδοσίας BUS, χρειάζεται να φέρετε το microswitch 1 μιας εκ των ηλεκτρονικών καρτών που υπάρχει στις συσκευές συνδεδεμένες στο σύστημα (πλην του λέβητα) στη θέση OFF, όπως φαίνεται στην εικόνα.

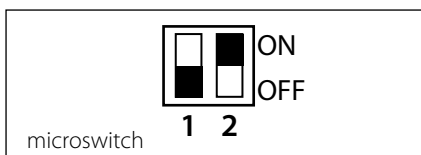

sadržaj

općenito	177
sigurnosna pravila	178
tehničke osobine	179
opis proizvoda	180
struktura izbornika	182
određivanje postavki digitalnog pokazivača	184
način rada Bojlera	186
podešavanje okolne temperature	187
Postavke PTV-a za grijanje	188
satno programiranje grijanja	189
rad u ručnom načinu grijanja	192
određivanje postavki tople potrošne vode	193
satno programiranje tople potrošne vode	194
specijalne funkcije	195
solarni i spremnik tople vode (ako postoji)	196
tehničko područje	
postavljanje	197
struktura izbornika tehničkog područja	199
određivanje postavki područja	200
izbornik vođene konfiguracije	201
regulacija topline	203
tablica izbornika	205
tablica šifri grešaka	232

Sučelje sustava SENSYS vam omogućuje dijalogiranje s Bojlerem iz omiljene prostorije u vašem domu. Tako Bojler možete postaviti na najprikladnijem mjestu i upravljati njime iz daljine.

Sučelje sustava SENSYS vam omogućuje jednostavno i učinkovito vođenje regulacije topline u prostorijama i kontrolu tople potrošne vode.

Pored toga, pruža vam i "prvu pomoć" u slučaju neispravnog rada Bojlera, signalizirajući tip neispravnosti i predlažući zahvate za njezino uklanjanje ili savjetujući intervenciju servisnog centra.

Ovaj se priručnik smatra bitnim i sastavnim dijelom proizvoda.

Pažljivo pročitajte upute i upozorenja u ovom priručniku, jer će vam one pružiti važne naputke koji se odnose na uporabu i Servis.

Postavljanje, Servis i bilo koji drugi zahvat mora izvršiti osoblje koje posjeduje predviđenu stručnost, poštujući važeće propise i upute proizvođača.

U slučaju kvara i/ili lošeg rada, isključite uređaj i ne pokušavajte ga popravljati nego se obratite kvalificiranom osoblju.

Eventualne popravke moraju izvršiti jedino kvalificirani tehničari i to koristeći isključivo originalne pričuvne dijelove. Nepoštivanje gore navedenog može ugroziti sigurnost uređaja i osloboditi proizvođača bilo kakve odgovornosti.

Prije čišćenja vanjskih dijelova, isključite uređaj.

sigurnosna pravila

TUMAČ SIMBOLA:

- △ Nepoštivanje upozorenja uključuje opasnost od - u određenim okolnostima i smrtonosnih - ozljeda osoba

- △ Nepoštivanje upozorenja uključuje opasnost od - u određenim okolnostima vrlo teških - oštećenja stvari, biljaka ili životinja

Nemojte vršiti radnje koje zahtijevaju vađenje uređaja iz njegove instalacije.

- △ Oštećenje uređaja.

Nemojte se penjati na sjedalice, klupice, ljestve ili nestabilne oslonce radi čišćenja uređaja.

- △△ Osobne ozljede prouzročene padom ili zatvaranjem ljestava (ako su dvostruke).

Za čišćenje uređaja nemojte koristiti insekticide, rastvarajuća ili jaka sredstva za čišćenje.

- △ Oštećenje plastičnih ili obojenih dijelova.

Nemojte koristiti uređaj u svrhe drugačije od onih predviđenih uobičajenom uporabom u kućanstvu.

- △ Oštećenje uređaja prouzročeno preopterećenjem.
Oštećenje nepravilno korištenih predmeta.

Ne dozvoljavajte korištenje uređaja djeci ili nevještim osobama.

- △ Oštećenje uređaja zbog pogrešne uporabe.

POZOR!

Uređaj se može koristiti od strane bambinni mlađe od 8 godina i osobe sa smanjenim fizičkim, osjetilnim ili mentalnim sposobnostima ili nedostatkom iskustva i znanja, uz uvjet pod nadzorom ili nakon što su tvrtke su dobile upute ' sigurno korištenje i razumijevanje opasnostima koje se kriju u njemu. Djeca ne bi trebao igrati s aparatom. Čišćenje i održavanje namjerava biti izvedena od strane korisnika ne smije biti izvedena od strane djeca bez nadzora.

**OVAJ PROIZVOD
JE U SKLADU S
DIREKTIVOM EU 2002/96/EZ**



Znak prekrížene kante za smeće koji se nalazi na uređaju pokazuje da proizvod na kraju njegovog radnog vijeka - budući da s njim treba postupati odvojeno od kućnog otpada - treba odnijeti u centar za odvojeno sakupljanje električnog i elektroničkog otpada ili ga vratiti trgovcu u trenutku kupnje novog istovrijednog uređaja.

Korisnik je odgovoran za predavanje uređaja na kraju vijeka odgovarajućem sakupljalištu.

Primjereno odvojeno odlaganje radi naknadnog upućivanja rashodovanog uređaja na recikliranje, obradu i okolišu prihvatljivo zbrinjavanje doprinosi izbjegavanju potencijalnih negativnih utjecaja na okoliš i na zdravlje te pospješuje recikliranje materijala od kojih je proizvod sastavljen.

Za detaljnije informacije o raspoloživim sustavima sakupljanja, obratite se lokalnom uredu za zbrinjavanje otpada ili trgovini u kojoj ste obavili kupnju.

Tehnički podaci	
Električno napajanje	BUS BridgeNet®
Potrošnja električne energije	max. < 0,5W
Radna temperatura	-10 ÷ 60°C
Temperatura čuvanja	-20 ÷ 70°C
užina i presjek kabela BUS NAPOMENA: KAKO BISTE IZBJEGLI PROBLEME SMETNJI, PRILIKOM SPAJANJA SOBNOG OSJETNIKA I BOJLERA KORISTITE OKLOPLJENI KABEL ILI UPLETENI DVOŽILNI KABEL.	max. 50 m - min. 0.5 mm ²
Međuspremnik	2 h
Sukladnost LVD 2014/35/EU - EMC 2014/30/EU	CE
Elektromagnetske smetnje	EN 60730-1
Elektromagnetske emisije	EN 60730-1
Standardna sukladnost	EN 60730-1
Osjetnik temperature	NTC 5 k 1%
Stupanj rezolucije	0,1°C

Informacijski list proizvođača sensys	
Naziv dobavljača	ARISTON
Identifikacijski model dobavljača	SENSYS
Razred kontrole temperature	V
Doprinos energetske učinkovitosti (%) za zagrijavanje prostora	+3%
Dodavanjem vanjske sonde:	
Razred kontrole temperature	VI
Doprinos energetske učinkovitosti (%) za zagrijavanje prostora	+4%
U sustavu s 3 područja i 2 prostorna osjetnika:	
Razred kontrole temperature	VIII
Doprinos energetske učinkovitosti (%) za zagrijavanje prostora	+5%

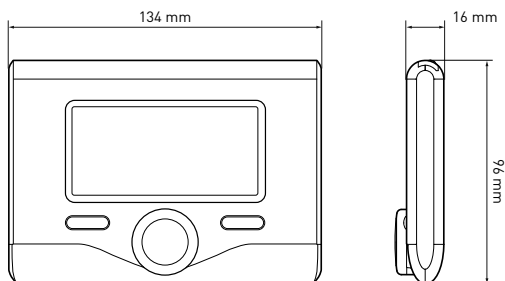

opis proizvoda

Tipke i digitalni pokazivač:



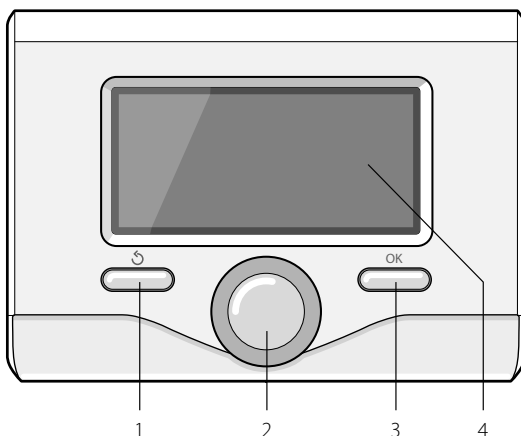





1. tipka **Nastrag** 
(prethodni prikaz)
2. gumb
3. tipka **OK**
(potvrđuje radnju ili pristupa glavnom izborniku)
4. **DIGITALNI POKAZIVAČ**





























Simboli digitalnog pokazivača:

- () Ljeto
- () Zima
- () Samo grejanje
- () ISKLJUČENO - Bojler je isključen
- () Satno programiranje
- () Rad u ručnom načinu
- () Označavanje prisutnosti plamena
- () Željena okolna temperatura
- () Očitana okolna temperatura
- () Željena okolna temperatura - vrijeme odstupanja
- () Vanjska temperatura
- () Aktivna je funkcija AUTO (Automatski)
- () Aktivna je funkcija PRAZNICI
- () Aktivno je grijanje
- () Aktivna je topla potrošna voda
- () Signaliziranje greške
- (**COMFORT**) Aktivna je funkcija Komfor
- (**1.3 bar**) Tlak sustava
- () Prisutnost plamena
- () Aktivan je solarni (gdje postoji)
- () Kompletan izbornik:
- () Postavke grijanja
- () Postavke tople vode
- () Učinkovitost sustava

opis proizvoda

- () Opcije zaslona
- (AP) AP Konfiguracija
- () Gateway spojen na internet
- () Gateway nije spojen na ruter
- () Gateway spojen na ruter, offline internet
- () SW status nadogradnje
- () Test Bojlera 1
- () Test Bojlera 2
- () Test Bojlera 3
- () Bojlera isključeni
- (HC) Sanitarni komfor u vremenima niska stopa
- (HC40) Sanitarni komfor u vremenima i na nižoj do smanjenja stope zadanoj vrijednosti na 40 ° C tijekom razdoblja puna cijena karte

Simboli koji se vide samo ako je postavljen solarni:

- () Bojler
- (ON ) Bojler radi
- () Hlađenje
- () Podni sustav
- () Jednospiralni spremnik tople vode
- () Dvospiralni spremnik tople vode
- () Solarni spremnik tople vode s
- () Solarni kolektor
- () Cirkulacijska crpka
- () Izmjenjivač
- () Razdjelni ventil
- ( S1) Sonda kolektora
- ( S2) Donja sonda spremnika tople vode
- ( S3) Gornja sonda spremnika tople vode
- ( S4) Termostat podnog sustava
- () Nadtemperatura spremnika tople vode
- () Nadtemperatura kolektora
- () Funkcija zaštite od zaleđivanja
- () Funkcija protiv legionele
- () Funkcija hlađenja rashladnog sredstva
- () Prikaz digitalnog pokazivača
- () Prikaz analognog digitalnog pokazivača
- () Uređaj kojeg se može konfigurirati
- () Dizalica topline
- (BOOST) Funkcija BOOST
- () Quiet Mode Activation
- () Special mode
- () Hybrid Mode

Prvo uključenje

Kod prvog povezivanja sučelja sustava SENSYS s Bojlerem, traži se biranje određenih osnovnih postavki.

Kao prvo, treba odabrati jezik korisničkog sučelja.

Okrenite gumb kako biste odabrali željeni jezik i pritisnite tipku OK za potvrdu. Nastavite s postavljanjem datuma i sata.

Okrenite gumb za odabir, pritisnite tipku OK za potvrdu odabira, okrenite gumb kako biste postavili vrijednost.

Pritisnite tipku OK za potvrdu.

Spremite postavku pomoću tipke OK.

Pritisnite tipku OK kako biste pristupili izborniku. Koristite srednji gumb za pomicanje po popisu izbornika i odabir parametara, pritisnite tipku OK za potvrdu.

POZOR

Pojedini parametri su zaštićeni pristupnom (sigurnosnom) šifrom koja štiti postavke Bojlera od neovlaštenog korištenja.

postavke digitalnog pokazivača

Glavni zaslon daljinskog upravljanja možete personalizirati. Na glavnom zaslonu možete kontrolirati sat, datum, način rada Bojlera, postavljene temperature ili temperature koje je očitalo sučelje sistema, satno programiranje, aktivne energetske izvore (gdje postoje) te uštedu emisija CO₂.

Za pristup postavkama digitalnog pokazivača, pritisnite tipku OK.

Okrenite gumb i odaberite:

- **Kompletni izbornik**

Pritisnite tipku OK.

Okrenite gumb i odaberite:

- **Postavke zaslona**

Pritisnite tipku OK.

Putem izbornika "**Postavke zaslona**" možete odabrati sljedeće parametre:

- **Jezik**

Pritisnite tipku OK.

Okrenite gumb i odaberite željeni jezik.

Pritisnite tipku OK kako biste potvrdili izbor pa pritisnite tipku Natrag "↶" za vraćanje na prethodni prikaz.

Okrenite gumb i odaberite:

- **Vrijeme i datum**

Pritisnite tipku OK.

Pomoću gumba odaberite dan, pritisnite tipku OK, okrenite gumb kako biste postavili točan dan, pritisnite tipku OK za potvrdu pa prijedite na odabir mjeseca, a zatim i godine, uvijek potvrđujući postavku tipkom OK.

Okrenite gumb kako biste odabrali sat, pritisnite tipku OK, okrenite gumb kako biste odabrali točan sat, pritisnite tipku OK za potvrdu pa prijedite na odabir i postavljanje minuta.

Pritisnite tipku OK za potvrdu.

Okrenite gumb i odaberite ljetno računanje vremena, pritisnite tipku OK, odaberite automatski ili ručno, pritisnite tipku OK.



Osnovni prikaz



Postavi datum i sat

postavke digitalnog pokazivača

Pritisnite tipku OK kako biste potvrdili izbor pa pritisnite tipku Natrag "↶" za vraćanje na prethodni prikaz.

Okrenite gumb i odaberite:

- **Početni zaslon**

u određivanju postavki početnog zaslona možete izabrati prikazane informacije.

Ako izaberete "Može se personalizirati", moći ćete odabrati sve željene informacije. Umjesto toga, možete izabrati jedan od unaprijed konfiguriranih zaslona:

Osnovno

Aktivni izvori

Smanjenje CO2

Prilagođavanje

Bojler osnovno

Bojler kompletni

Solar

Zona

Stanica za PTV (gdje postoji)

HP System (gdje postoji)

Pritisnite tipku OK za potvrdu izbora.

Pritisnite tipku Natrag "↶" za vraćanje na prethodni prikaz.

Okrenite gumb i odaberite:

- **Osvjetljenje u standby načinu**

pomoću gumba podesite osvjetljenje digitalnog pokazivača tijekom razdoblja u načinu pripravnosti.

Pritisnite tipku OK za potvrdu.

Okrenite gumb i odaberite:

- **Pozadinsko svijetlo**

pomoću gumba postavite vrijeme zadržavanja pozadinskog osvjetljenja digitalnog pokazivača kad sučelje sustava ostane određeno vrijeme neaktivno nakon zadnjeg korištenja.

Pritisnite tipku OK za potvrdu.

Okrenite gumb i odaberite:

- **Tempiranje početnog zaslona**

pomoću gumba postavite vrijeme čekanja za prikazivanje glavnog zaslona.

Pritisnite tipku OK za potvrdu.

Pritisnite tipku Natrag "↶" za vraćanje na prethodni prikaz.

način rada Bojlera

Za odabir načina rada Bojlera, pritisnite tipku OK.

Na digitalnom pokazivaču se prikazuje:



- Programirano/Ručno
- Ljeto/Zima/Isključeno
- Kompletan izbornik

Okrenite gumb i odaberite:

- **Ljeto/Zima/Isključeno**

Pritisnite tipku OK.

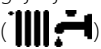
Okrenite gumb i odaberite:

- () **LJETO**
priprema tople potrošne vode, bez grijanja.
- () **ZIMA**
priprema tople potrošne vode i grijanje.
- () **SAMO GRIJANJE**
bez grijanja spremnika tople vode (gdje postoji).
- () **ISKLUČENO**
Bojler je isključen, funkcija zaštite od zaleđivanja je aktivna. Kad aktivirate funkciju zaštite od zaleđivanja, na digitalnom pokazivaču se prikazuje simbol: "  ". Ova funkcija služi za zaštitu o d zaleđivanja cijevi.

Pritisnite tipku OK za potvrdu.



Ponovno pritisnite tipku OK za vraćanje na prethodni prikaz.

Okrenite gumb i odaberite:

- **Vremensko programirano/Ručno**

Pritisnite tipku OK.

Okrenite gumb i odaberite:

- () **VREMENSKO PROGRAMIRANJE**
Bojler će raditi prema postavljenom satnom programiranju.
- () **RUČNO**
Bojler će raditi u ručnom načinu.



Odabir načina Zima



Odabir načina Ručno

podešavanje okolne temperature

Podešavanje okolne temperature u ručnom načinu rada

Okrenite gumb kako biste postavili Na temelju izabranog načina rada, programiranog ili ručnog.

Podešavanje okolne temperature u ručnom načinu rada

Okrenite gumb kako biste postavili željenu vrijednost okolne temperature. Na digitalnom pokazivaču se prikazuje postavljena vrijednost. Pritisnite tipku OK za potvrdu. Digitalni prikaz se vraća na prethodni prikaz.

Podešavanje okolne temperature u načinu satnog programiranja

Tijekom rada u načinu satnog programiranja moguće je privremeno promijeniti postavljenu okolnu temperaturu.

Okrenite gumb i postavite željenu vrijednost okolne temperature. Pritisnite tipku OK. Na digitalnom pokazivaču se prikazuje postavljena temperatura i sat do kojeg želite zadržati promjenu.

Okrenite gumb kako biste postavili sat kraja promjene, pritisnite tipku OK za potvrdu. Na digitalnom pokazivaču se prikazuje simbol "🏠🕒" pored vrijednosti temperature željene u razdoblju promjene.

Pritisnite tipku Natrag "↶" kako biste izašli iz podešavanja bez spremanja promjene.

Sučelje sustava SENSYS će održavati vrijednost temperature sve do kraja postavljenog vremena, nakon čega će se vratiti na unaprijed postavljenu okolnu temperaturu.



Promjena okolne temperature



Promjena okolne temperature u načinu satnog programiranja

Postavke PTV-a za grijanje

Za pristup postavkama grijanja, pritisnite tipku OK.

Okrenite gumb i odaberite:

- **Kompletan izbornik**

Pritisnite tipku OK.

Okrenite gumb i odaberite:

- **Postavke cg**

Pritisnite tipku OK.

Za postavljanje polazne temperature, okrenite gumb i odaberite:

- **Postavljena temperatura grijanja**

Pritisnite tipku OK.

Na digitalnom pokazivaču se prikazuje:

- **Temperatura Z1**

- **Temperatura Z2**

- **Temperatura Z3**

Okrenite gumb i odaberite:

- **Temperatura Z1**

Pritisnite tipku OK.

Okrenite gumb i postavite polaznu temperaturu u odabranom području.

Pritisnite tipku OK za potvrdu.

Ponovite gore opisani postupak kako biste postavili polaznu temperaturu u ostalim područjima - ako postoje.

Dva puta pritisnite tipku Natrag "↶".

- **Ljeto/zima prebacivanje**

Ova značajka omogućuje aktivaciju potrebne topline u sustavima grijanja kada je vanjska temperatura padne ispod temperature odredi parametar "Temperaturni prag Ljeto/Zima" za vrijeme određeno za parametar "Ljeto/zima vrijeme odgode", ili prekid potražnje topline kad je vanjska temperatura poraste iznad namještene temperature.

Pritisnite gumb OK.



Promjena temperature tople vode za grijanje

Okrenite gumb i odaberite:

- **Zona1**

- **Aktivacija funkcije Ljeto/zima** (Uključi funkciju za zonu 1)

- **Temperaturni prag Ljeto/Zima**

(Vanjska temperatura prelaska praga za aktiviranje / deaktiviranje potražnje topline u sustavima grijanja)

- **Ljeto/zima vrijeme odgode**

(Prebacivanje odgodu za aktiviranje / deaktiviranje potražnje topline kad je vanjska temperatura dosegne zadanu temperaturu).

satno programiranje grijanja

Pritisnite tipku OK za potvrdu.

Ponovno pritisnite tipku OK za vraćanje na prethodni prikaz.

Satno programiranje omogućuje grijanje prostorije Bojlerem prema vlastitim potrebama.

Za postavljanje satnog programiranja grijanja, pritisnite tipku OK. Okrenite gumb i odaberite

- **Kompletan izbornik**

Pritisnite tipku OK.

Okrenite gumb i odaberite:

- **Postavke grijanja**

Pritisnite tipku OK.

Na digitalnom pokazivaču se prikazuje:

- Postavna temperatura cg
- Vremensko programiranje
- Funkcija odmor
- Funkcija Auto

Okrenite gumb i odaberite:

- **Vremensko programiranje**

Pritisnite tipku OK.

Na digitalnom pokazivaču se prikazuje:

- Slobodno vremensko programiranje
- Čarobnjak za vremensko programiranje
- Prednamješteni programi
- Vremensko programirano/Ručno

Okrenite gumb i odaberite:

- **Slobodno vremensko programiranje**

Pritisnite tipku OK.

Na digitalnom pokazivaču se prikazuje:

- Sve zone
- Zona 1
- Zona 2
- Zona 3

Okrenite gumb i odaberite područje za koje želite izvršiti satno programiranje.

Pritisnite tipku OK.

Okrenite gumb i odaberite:

- **Postavite T udobna**

Pritisnite tipku OK.

Okrenite gumb i promijenite vrijednost okolne temperature za vrijeme razdoblja Komfort (na digitalnom pokazivaču se prikazuje trepćuća vrijednost temperature). Pritisnite tipku OK za potvrdu.

Okrenite gumb i odaberite:

- **Postavite T smanjena**

Pritisnite tipku OK.

Okrenite gumb i promijenite vrijednost okolne temperature za vrijeme razdoblja sniženja (na digitalnom pokazivaču se prikazuje trepćuća vrijednost temperature). Pritisnite tipku OK za potvrdu.

Okrenite gumb i odaberite:

- **Postavite vremenski program**

Pritisnite tipku OK.

Okrenite gumb i odaberite dan ili dane u tjednu koje želite programirati.

Kod svakog odabira dana pritisnite tipku OK za potvrdu.

Na digitalnom pokazivaču se prikazuju dani odabrani za programiranje, s jednim okvirom.

Okrenite gumb i odaberite Spremi. Pritisnite tipku OK i okrenite gumb te postavite početak razdoblja grijanja koji odgovara trepćućoj vrijednosti. Pritisnite tipku OK za potvrdu.

Pritisnite tipku OK i okrenite gumb kako biste postavili sat u kojem će završiti razdoblje komfora.

Ako želite dodati nova razdoblja, okrenite gumb i odaberite Dodaj razdoblje, pritisnite tipku OK.

Ponovite gore opisani postupak kako biste postavili početak i kraj dodanog razdoblja komfora.

Kad završite programiranje, okrenite gumb i odaberite Spremi.

Pritisnite tipku OK za potvrdu.

satno programiranje grijanja

Okrenite gumb i odaberite:

- **Preostali dani**
ako postoje još neprogramirani dani pa ponovite prethodno opisane radnje.

Okrenite gumb i odaberite:

- **Izmijeni**
za eventualnu izmjenu prethodno programiranih razdoblja.

Okrenite gumb i odaberite:

- **Izlaz**
za izlazak iz određivanja postavki satnog programiranja.

Pritisnite tipku OK za potvrdu.

Digitalni prikaz se vraća na prethodni prikaz.

Pritisnite tipku Natrag "↶" za vraćanje na prikaz glavnog zaslona.

Radi lakšeg određivanja postavki satnog programiranja, kod konfiguriranja vam mogu pomoći:

- **Čarobnjak za vremensko programiranje**
- **Prednamješteni programi**

Okrenite gumb i odaberite:

- ČAROBNJAK ZA VREMENSKO PROGRAMIRANJE

Pritisnite tipku OK.

Okrenite gumb i odaberite područje za koje želite izvršiti satno programiranje.

Pritisnite tipku OK.

Okrenite gumb i odaberite:

- **Postavi programiranje**

Pritisnite tipku OK.

Sad korak po korak slijedite naputke koji se jedan za drugim prikazuju na digitalnom pokazivaču.



Odabir dana satno programiranje grijanja

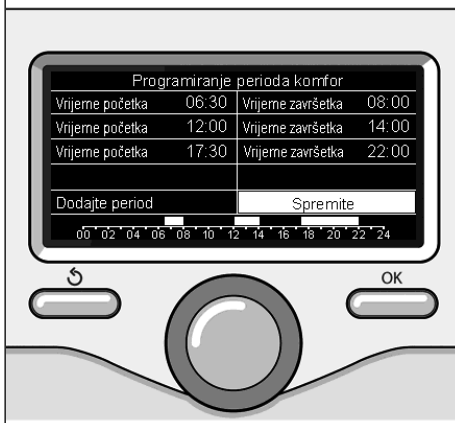

Postavi razdoblja komfora satno programiranje grijanja

satno programiranje grijanja

- UNAPRIJED POSTAVLJENI PROGRAMI

Pritisnite tipku OK.

Okrenite gumb i odaberite područje za koje želite izvršiti satno programiranje.

Pritisnite tipku OK.

Okrenite gumb i odaberite:

- Postavite vremenski program

Pritisnite tipku OK.

Okrenite gumb i odaberite između:

- Obiteljski program
- Program bez pauze za ručak
- Podnevni program
- Uvijek aktivno

Pritisnite tipku OK za potvrdu.

Okrenite gumb kako biste se pomicali po danima te satu početka i kraja programa grijanja.

Okrenite gumb i odaberite Spremi; pritisnite tipku OK.

Pritisnite tipku Natrag "↶" za vraćanje na prethodni prikaz.

- Vremensko programirano/Ručno

(ovaj način omogućuje odabir programiranog ili ručnog upravljanja grijanjem područja)

Pritisnite tipku OK.

Okrenite gumb i odaberite područje za koje želite odrediti postavke. Odaberite između načina satnog programiranja i ručnog načina rada.

Pritisnite tipku OK.

Pritisnite tipku Natrag "↶" za vraćanje na prethodni prikaz.

Za podešavanje okolne temperature dovoljno je okrenuti gumb.

Na temelju načina rada Bojlera (Programirano/Ručno) - vidi odlomak "Način rada Bojlera".



Odabir programa "Podne"

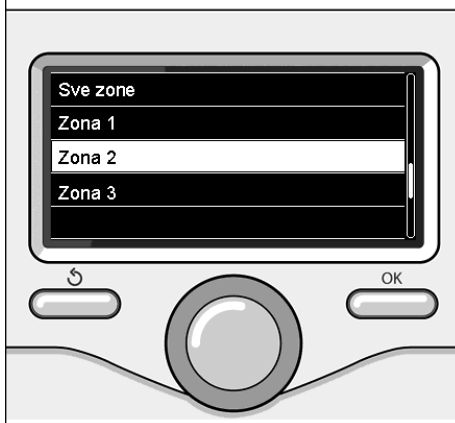

Odabir načina rada za područje 2

rad u ručnom načinu grijanja

Ručni način rada, deaktivira satno programiranje grijanja.

Rad u ručnom načinu omogućuje Servis neprekidnog grijanja.

Kako biste odabrali rad Bojlera u ručnom načinu, pritisnite tipku OK i pristupite Izborniku.

Okrenite gumb i odaberite:

- **Vremensko programirano/Ručno**

Pritisnite tipku OK.

Okrenite gumb i odaberite:

- **Ručno**

Okrenite gumb i odaberite način Ručno, pritisnite tipku OK.

Ponovno pritisnite tipku OK za spremanje postavki. Digitalni prikaz se vraća na prethodni prikaz.

Pritišćite tipku Natrag sve dok se ne prikaže glavni zaslon.



Odabir načina Ručno

određivanje postavki tople potrošne vode

Za pristup postavkama tople potrošne vode, pritisnite tipku OK.

Okrenite gumb i odaberite:

- **Kompletan izbornik**

Pritisnite tipku OK.

Okrenite gumb i odaberite:

- **Postavke PTV-a**

Pritisnite tipku OK.

Okrenite gumb i odaberite:

- **Postavna temperatura PTV-a**

Dva puta pritisnite tipku OK.

Okrenite gumb i postavite željenu temperaturu tople potrošne vode.

Pritisnite tipku OK za potvrdu.

Pritisnite tipku Natrag "↶" za vraćanje na prethodni prikaz.

Funkcija **Komfor** omogućuje kraće čekanje prilikom aktiviranja zahtjeva za toplom potrošnom vodom.

Okrenite gumb i odaberite:

- **Funkcija Comfort**

Pritisnite tipku OK.

Okrenite gumb i odaberite:

- **Isključen**
- **Vremenski programirano**
(omogućuje Servis toplog sekundarnog izmjenjivača za vrijeme neaktivnosti Bojlera, čime se povećava dobrostanje)
- **Uvijek aktivno**

Za postavljanje satnog programiranja tople



Odabir određivanja postavki tople vode

satno programiranje tople potrošne vode

potrošne vode, pritisnite tipku OK.

Okrenite gumb i odaberite:

- **Kompletan izbornik**

Pritisnite tipku OK.

Okrenite gumb i odaberite:

- **Postavke PTV-a**

Pritisnite tipku OK.

Okrenite gumb i odaberite:

- **Vremensko programiranje**

Pritisnite tipku OK.

Okrenite gumb kako biste odabrali:

- **Slobodno vremensko programiranje**
- **Prednamješteni programi**

Okrenite gumb kako biste odabrali:

- **Slobodno vremensko programiranje**

Pritisnite tipku OK.

Okrenite gumb i odaberite:

- **Pomoćni program** (modul za trenutačnu pripremu tople vode s recirkulacijskom crpkom za potrošnu vodu, solarni s električnim dogrijavanjem)

Radi pojednostavljenja postupka postavljanja satnog programiranja,

okrenite gumb kako biste odabrali:

- **Postavi programiranje**

Pritisnite tipku OK. Za postavljanje programiranja slijedite postupak opisan u poglavlju "Satno programiranje grijanja".

Okrenite gumb kako biste odabrali:

- **Unaprijed postavljeni programi**

Pritisnite tipku OK.

Okrenite gumb i odaberite:

- **Programiranje tople vode**
- **Pomoćni program** (modul za trenutačnu pripremu tople vode s recirkulacijskom crpkom za potrošnu vodu, solarni s električnim dogrijavanjem)U oba slučaja okrenite gumb i postavite temperaturu komfor i onu sniženu, pritisnite tipku OK

za potvrdu.

Okrenite gumb kako biste odabrali:

- **Postavi programiranje**

Pritisnite tipku OK. Za postavljanje programiranja slijedite postupak opisan u poglavlju "Satno programiranje grijanja", odlomak "Unaprijed postavljeni programi".

- **Obiteljski program**
- **Program "Bez ručka"**
- **Program "Podne"**
- **Uvijek aktivno.**

Pritisnite tipku OK kako biste potvrdili izbor pa pritisnite tipku Natrag "⏪" za vraćanje na prethodni prikaz.

(KOTLOVI JEDINI)

Comfort funkcija smanjiti vrijeme čekanja ako je aktivan potreba za toplom vodom.

Za pristup postavkama tople vode, pritisnite gumb OK.

Okrenite gumb kako biste odabrali:

- **Kompletni izbornik**

Postavke PTV-a

Okrenite gumb kako biste odabrali:

- **Postavke PTV-a**

Postavke PTV-a

Okrenite gumb kako biste odabrali:

- **Comfort funkcija**

Pritisnite tipku OK.

Okrenite gumb kako biste odabrali:

- **Isključen**
- **Vremenski programirano**
(U skladu s vremenom programiranje)
- **Uvijek aktivno**

posebne funkcije

Za postavljanje programiranja neke specijalne funkcije, pritisnite tipku OK.

Okrenite gumb i odaberite:

- **Kompletan izbornik**

Pritisnite tipku OK.

Okrenite gumb i odaberite:

- **Postavke grijanja**

Pritisnite tipku OK.

Okrenite gumb i odaberite:

- **FUNKCIJA "PRAZNICI"**

Pritisnite tipku OK.

Okrenite gumb i odaberite:

- **ON** (aktivira funkciju)

- **OFF** (deaktivira funkciju)

Pritisnite tipku OK.

Ako odaberete ON, okrenite gumb kako biste postavili datum povratka s godišnjeg odmora.

To sučelju sustava omogućuje da se u unaprijed utvrđenom datumu vrati na prethodno postavljeni način rada.

Pritisnite tipku OK za spremanje postavki: digitalni pokazivač vraća se na prethodni prikaz.

Kad je funkcija „Godišnji odmor“ aktivna, na zaslonu aktivnih izvora pojavljuje se ikona



- **FUNKCIJA AUTO**

Funkcija AUTO automatski postavlja režim rada sustava na temelju tipa instalacije i prostornih uvjeta.

Regulacija topline u zgradi sastoji se od održavanja stalne unutarnje temperature, bez obzira na promjene u vanjskoj temperaturi.

Pritisnite tipku OK.

Okrenite gumb i odaberite:

- **ON** (aktivira funkciju)

- **OFF** (deaktivira funkciju)

Pritisnite tipku OK za spremanje postavki: digitalni pokazivač vraća se na prethodni prikaz.

Kad je funkcija „Auto“ aktivna, na zaslonu

aktivnih izvora pojavljuje se ikona .

Podешavanje prostorne temperature kada je aktivna funkcija AUTO.

U slučaju da temperatura tople vode grijanja ne odgovara onoj željenoj, možete je povisiti ili sniziti putem parametra „Postavljena temperatura grijanja“.

Na digitalnom se pokazivaču prikazuje traka ispravka. Pritisnite tipku OK kako biste potvrdili ispravak ili pritisnite tipku Natrag "↶" za vraćanje na prethodni prikaz bez spremanja.

svojtva sustava

Moguće je prikazati sljedeću energetska učinkovitost ako je postavljen Bojler ili sustav.

Pritisnite tipku OK.

Okrenite gumb i odaberite:

- **Kompletan izbornik**

Pritisnite tipku OK.

Okrenite gumb i odaberite:

- **Svojtva sustava**

Pritisnite tipku OK.

Okrenite gumb i odaberite

- **Aktivni izvori**
- **Proizvodnja energije**
- **Spriječena emisija CO2**
- **Nije dostupno**
- **Broj tuširanja**
- **Pregled potrošnje**
- **Reset Report**

Premere il tasto OK per confirmare la selezione.

- **Aktivni izvori**

Prikazuje energiju koju proizvodi solarna ploča tijekom određenog razdoblja koje može biti 24 sata, tjedan dana ili jedna godina.

- **Proizvodnja energije**

Prikazuje energiju koju proizvodi solarna ploča tijekom određenog razdoblja koje može biti 24 sata, tjedan dana ili jedna godina.

- **Spriječena emisija CO2**

Prikazuje spriječenu emisiju CO2 izraženu u kilogramima uspoređujući je s udaljenošću prevaljenom u automobilu

- **Nije dostupno**

Bojler: prikazuje procjenu potrošnje plina i električne energije u kW/h za proizvodnju potrošne vode i grijanje u zadnja 4 mjeseca

Dizalica topline: prikazuje procjenu

potrošnje električne energije u kW/h za proizvodnju potrošne vode, grijanje i hlađenje u zadnja 4 mjeseca

NIJE DOSTUPNO

Sustav za mjerenje energetske potrošnje ugrađen u ovaj proizvod temelji se na procjeni. Stoga su moguće razlike u stvarnoj potrošnji (koju mjeri neki drugi sustav) i onoj prikazanoj.

Okretanjem gumba moguće je odabrati podatke o potrošnji za jedan od prethodna četiri mjeseca.

- **Broj tuširanja**

Prikazuje postotak akumulirane tople vode na raspolaganju i broj mogućih tuširanja.

- **Pregled potrošnje**

U ovom se izvješću prikazuje histogram potrošnje plina i električne energije izražen u kW/h na temelju vremenskih razdoblja odabranih okretanjem gumba (24 h, tjedno, mjesečno, godišnje).

Okrenite gumb kako biste prikazali:

- Povijest potrošnje za grijanje
- Povijest potrošnje za potrošnu vodu
- Povijest potrošnje za hlađenje

- **Reset izvještaja**

Resetiraju se sva izvješća.

postavljanje

Smještaj

Uređaj očitava okolnu temperaturu, zato treba oštroumno odabrati položaj postavljanja.

Namjestite ga daleko od izvora topline (radijatora, sunčevih zraka, kamina, itd.) te daleko od struja zraka ili otvora na vani, koji bi mogli utjecati na očitavanje.

Postavite ga na visini od otprilike 1,50 m od poda.



Pozor

Postavljanje treba izvršiti kvalificirano tehničko osoblje.

Prije montaže isključite napon na Bojleru.

Postavljanje na zid

Pričvršćivanje sučelja sustava Sensys na zid potrebno je obaviti prije povezivanja linije BUS.

- spojite žice u paru na priključak (sl. 1),
- otvorite otvore za pričvršćivanje,
- pričvrstite postolje uređaja za kutiju na zidu s pomoću vijaka danih u kompletu (sl. 2),
- postavite sučelje sustava na postolje lagano ga pritiskajući prema dolje (sl. 3).

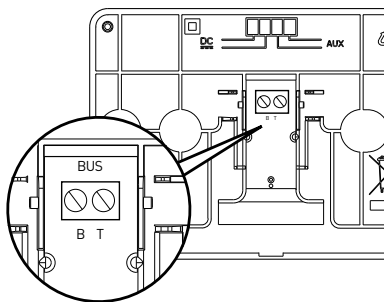

sl. 1

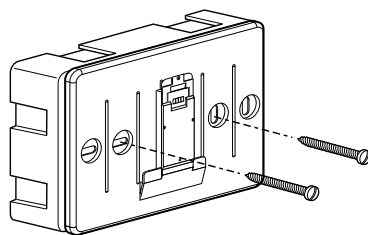

sl. 2

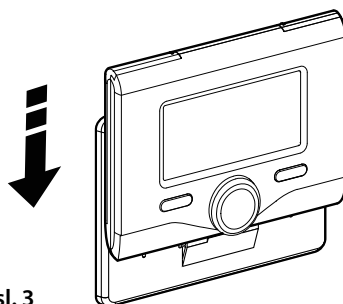

sl. 3



Pozor

U cilju jamčenja sigurnosti i pravilnog rada sučelja sustava, puštanje u rad treba izvršiti tehničar čija kvalifikacija udovoljava zakonskim zahtjevima.

Postupak uključivanja

- Uvucite sučelje sustava u vodilicu za povezivanje i blago ga gurnite prema dolje: nakon kratke inicijalizacije, sučelje sustava je povezano.

- Na digitalnom pokazivaču se prikazuje "Odaberite jezik". Okrenite gumb i odaberite željeni jezik. Pritisnite tipku OK za potvrdu.

- Na digitalnom pokazivaču se prikazuju datum i sat.

Pomoću gumba odaberite dan, pritisnite tipku OK, okrenite gumb kako biste postavili točan dan, pritisnite tipku OK za potvrdu pa prijedite na odabir mjeseca, a zatim i godine, uvijek potvrđujući postavku tipkom OK.

Okrenite gumb kako biste odabrali sat, pritisnite tipku OK, okrenite gumb kako biste odabrali točan sat, pritisnite tipku OK za potvrdu pa prijedite na odabir i postavljanje minuta.

Pritisnite tipku OK za potvrdu.

Okrenite gumb i odaberite ljetno računanje vremena, pritisnite tipku OK, odaberite automatski ili ručno, pritisnite tipku OK.

Na digitalnom pokazivaču se prikazuje osnovni zaslon.

- Istovremeno pritisnite tipke Natrag "↶" i "OK" sve dok se na digitalnom pokazivaču ne prikaže "Unos šifre".

- Okrenite gumb kako biste unijeli tehničku šifru (234), pritisnite tipku OK - na digitalnom pokazivaču se prikazuje **TTEHNIČKO PODRUČJE**:

- Jezik, datum i sat

- BridgeNet mrežne postavke

- Kompletan izbornik
- Čarobnjak konfiguracije
- Servis
- Greške

Okrenite gumb i odaberite:

- BRIDGENET MREŽNE POSTAVKE

Na digitalnom pokazivaču se prikazuje popis uređaja povezanih na sustav:

- Sučelje sustava (lokalno)
- Solarni upravljač
- Bojler
- Energetski upravljač

- ...

Uređaji koje možete konfigurirati su označeni simbolom "☒".

Kako biste postavili točno područje kojem je sučelje sustava pridruženo, okrenite gumb i odaberite:

- Sučelje sustava (lokalno)

Pritisnite tipku OK kako biste potvrdili izbor pa pritisnite tipku Natrag "↶" za vraćanje na prethodni prikaz.

Okrenite gumb i odaberite:

- KOMPLETAN IZBORNIK

Pritisnite tipku OK.

Okrenite gumb i pomičite se po izbornicima za odabir:

- 0 Mreža
- 1 Vrijeme-Datum-Jezik
- 2 Parametri bojlera
- 3 Solar
- 4 Parametri zone 1
- 5 Parametri zone 2
- 6 Parametri zone 3
- 7 Zonski modul
- 8 Servisni parametri
- 9 Hibridni parametri
- 10 Stanica za PTV
- 11 Višenamjenski PCB
- 12 Empty
- 13 Empty
- 14 Parametri zone 4

tehničko područje

- 15 Parametri zone 5
- 16 Parametri zone 6
- 17 DT parametri sustava
- 19 Connectivity Settings
- 20 Buffer
- 21 Multizone Kit

Odaberite izbornik koji vas zanima, pritisnite tipku OK.

Okrenite gumb kako biste postavili ili prikazali vrijednost. Pritisnite tipku OK za potvrdu.

Pritisnite tipku Natrag "↶" za vraćanje na prethodni prikaz.

Radi lakšeg postavljanja parametara - bez pristupanja Kompletnom izborniku - kod konfiguriranja vam može poslužiti izbornik za brzo pristupanje "Čarobnjak konfiguracije".

Okrenite gumb i odaberite:

- **Čarobnjak konfiguracije**

Pritisnite tipku OK.

Okrenite gumb i odaberite jedan od prikazanih uređaja.

- **Solarni upravljač (gdje postoji)**
(slijedite naputke u dokumentaciji solarnog sustava)
- **Energetski upravljač (gdje postoji)**
(slijedite naputke u dokumentaciji sustava dizalice topline)
- **Bojler**
- ...

Okrenite gumb i odaberite:

- **Bojler**

Pritisnite tipku OK.

Okrenite gumb i odaberite:

- **Parametri konfiguracije**
- **Savjeti za puštanje u pogon**
- **Test način**
- **Servisne mogućnosti**

Okrenite gumb i odaberite:

- **Parametri konfiguracije**

(omogućuje prikazivanje i postavljanje bitnih

parametara za ispravan rad Bojlera)

Pritisnite tipku OK.

Okrenite gumb i pomičite se po parametrima za postavljanje:

- **Postavke plina**
- **Postavke**
- **Zamjena upravljačke ploče bojlera**
- **Vizualizacija**

Pritisnite tipku OK za potvrdu.

Pritisnite tipku Natrag "↶" za vraćanje na prethodni prikaz.

Okrenite gumb i odaberite:

- **Savjeti za puštanje u pogon**

(Vođeni postupci pružaju vrijednu pomoć u postavljanju parametara Bojlera. Okretanjem gumba odabirete popis postupaka koje korak po korak objašnjavaju kako izvršiti pravilnu konfiguraciju.)

Pritisnite tipku OK.

Okrenite gumb i pomičite se po parametrima za postavljanje:

- **Punjenje sustava**
- **Odzračivanje sustava**
- **Analiza izlaznih dimova**

Pritisnite tipku OK za potvrdu.

Pritisnite dva puta tipku Natrag "↶" za vraćanje na prethodni prikaz.

Okrenite gumb i odaberite:

- **Test način**

(ovaj način omogućuje kontroliranje ispravnog rada komponenti sustava)

Pritisnite tipku OK.

Okrećite gumb kako biste se pomicali po popisu prikazanih komponenti.

Pritisnite tipku OK za potvrdu.

Pritisnite dvaput tipku Natrag

"↶" za vraćanje na prethodni prikaz.

Okrenite gumb i odaberite:

- **Servisne mogućnosti**

(ovaj način omogućuje memoriranje podataka

tehničko područje

servisnog centra i upozorenja o održavanju)

Pritisnite tipku OK.

Okrenite gumb i pomičite se po parametrima za postavljanje:

- **Podaci servisnog centra**
- **Uključite servisna upozorenja**
- **Reset servisnih upozorenja**
- **Mjeseci preostali do servisa**

Pritisnite tipku OK za potvrdu.

Pritisnite dva puta tipku Natrag "↶" za vraćanje na prethodni prikaz.

Okrenite gumb i odaberite:

- **Servis**

(ako bude potrebno kontrolirati ili konfigurirati neke bitne parametre za ispravan rad sustava)

Pritisnite tipku OK.

Okrenite gumb i odaberite u popisu prikazanih sustava:

- **Solarni upravljač (gdje postoji)**
(slijedite naputke u dokumentaciji solarnog sustava)
- **Energetski upravljač (gdje postoji)**
(slijedite naputke u dokumentaciji sustava dizalice topline)
- **Zonski upravljač (ako postoji)**
slijedite naputke u dokumentaciji solarnog sustava

Okrenite gumb i odaberite:

- **Bojler**

Pritisnite tipku OK.

Okrenite gumb i odaberite:

- **Parametri konfiguracije**

Pritisnite tipku OK.

Okrenite gumb i pomičite se po parametrima:

- **Postavke plina**
- **Zamjena upravljačke ploče bojlera**
- **Vizualizacija**

Pritisnite tipku OK za potvrdu.

Pritisnite dva puta tipku Natrag "↶" za vraćanje

na prethodni prikaz.

Okrenite gumb i odaberite:

- **GREŠKE**

Pritisnite tipku OK.

Pomičite se po popisu prikazanih sustava:

- **Solarni upravljač (gdje postoji)**
(slijedite naputke u dokumentaciji solarnog sustava)
- **Bojler**
- **Energetski upravljač (gdje postoji)**
(slijedite naputke u dokumentaciji sustava dizalice topline)
- **Zonski upravljač (ako postoji)**
slijedite naputke u dokumentaciji solarnog sustava
- ...

Pritisnite tipku OK.

Okrenite gumb i odaberite sustav koji vas zanima.

Pritisnite tipku OK.

Okrećite gumb kako bi se na digitalnom pokazivaču prikazivalo po 10 posljednjih registriranih grešaka.

regulacija topline

Za postavljanje parametara regulacije topline, istovremeno pritisnite tipke Natrag "↶" i "OK" sve dok se na digitalnom pokazivaču ne prikaže "Unos šifre".

Okrenite gumb kako biste unijeli tehničku šifru (234), pritisnite tipku OK - na digitalnom pokazivaču se prikazuje **Tehničko područje**.

Okrenite gumb i odaberite **Kompletan izbornik**. Pritisnite tipku OK.

Okrenite gumb i odaberite:

4 Parametri zone 1

Okrenite gumb i odaberite:

4.1 Ljeto/zima prebacivanje

4.1.0 Aktivacija funkcije Ljeto/zima

Okrenite gumb i odaberite:

- OFF
- ON

4.1.1 Temperaturni prag Ljeto/Zima

vanjska temperatura prebacivanje prag za aktiviranje / deaktiviranje od potrebne topline u grijanje.

4.1.2 Ljeto/zima vrijeme odgode

Okrenite gumb i odaberite vrijeme odgode za aktiviranje funkcije.

Okrenite gumb i odaberite:

4.2 Z1 postavke

Pritisnite tipku OK.

Okrenite gumb i odaberite:

4.2.0 Zona 1 - temperaturni raspon

Pritisnite tipku OK.

Okrenite gumb i odaberite raspon temperature:

- 0 niska temperatura
- 1 visoka temperatura

Pritisnite tipku OK za potvrdu.

Okrenite gumb i odaberite:

4.2.1 Izbor vrste termoregulacije

Pritisnite tipku OK.

Okrenite gumb i postavite tipologiju postavljene regulacije topline:

- 0 fiksna polazna temperatura
- 1 Osnovna termoregulacija
- 2 Samo sobni osjetnik
- 3 Samo vanjski osjetnik

- 4 Sobni + vanjski osjetnik

Pritisnite tipku OK.

Okrenite gumb i odaberite:

4.2.2 Odabir termoregulacijske krivulje

Pritisnite tipku OK.

Okrenite gumb i postavite krivulju ovisno o tipu sustava grijanja te pritisnite tipku OK.

- sustav niske temperature (podno grijanje)

krivulja od 0,2 do 0,8

- sustav visoke temperature (radijatori)

krivulja od 1,0 do 3,5

Provjera primjerenosti izabrane krivulje zahtijeva dugo vremena u okviru kojeg bi mogla biti potrebna neka prilagodavanja.

Snižavanje vanjske temperature (zima) može dovesti do tri situacije:

1. okolna temperatura se smanjuje, što znači da treba postaviti krivulju veće zakrivljenosti;
2. okolna temperatura se povećava, što znači da treba postaviti krivulju manje zakrivljenosti;
3. okolna temperatura je stalna, što znači da je postavljena zakrivljenost krivulje točna.

Nakon pronalazaženja krivulje koja održava stalnu okolnu temperaturu, treba provjeriti njezinu vrijednost.

Okrenite gumb i odaberite:

4.2.3 Paralelni pomak

Pritisnite tipku OK.

Okrenite gumb i postavite primjereniju vrijednost. Pritisnite tipku OK za potvrdu.

NAPOMENA:

ako je okolna temperatura veća od željene vrijednosti, krivulju treba paralelno pomaknuti prema dolje. Naprotiv, ako je okolna temperatura niža, treba je paralelno pomaknuti prema gore. Ako okolna temperatura odgovara onoj željenoj, krivulja je točna.

Na donjem grafičkom prikazu krivulje su podijeljene u dvije skupine:

- sustavi niske temperature
- sustavi visoke temperature

regulacija topline

Razlog diobe u dvije skupine jest različita točka nastajanja krivulja, koja za visoku temperaturu iznosi + 10°C - ispravak kojeg se obično daje polaznoj temperaturi ovog tipa sustava u klimatskom podešavanju.

Okrenite gumb i odaberite:

4.2.4 Kompenzacija sobnog osjetnika

Pritisnite tipku OK.

Okrenite gumb i postavite najpogodniju vrijednost pa pritisnite tipku OK.

Utjecaj sonde za sobnu temperaturu može se podesiti između 20 (maksimalni utjecaj) i 0 (bez utjecaja). Na ovaj način možete podesiti doprinos okolne temperature u izračunu polazne temperature.

Okrenite gumb i odaberite:

4.2.5 Maksimalna T polaza u zoni 1 (°C)

Pritisnite tipku OK.

Okrenite gumb i postavite najpogodniju vrijednost pa pritisnite tipku OK.

Okrenite gumb i odaberite:

4.2.6 Minimalna T polaza u zoni 1 (°C)

Pritisnite tipku OK.

Okrenite gumb i postavite najpogodniju vrijednost pa pritisnite tipku OK.

4.2.9 Heat request mode

Okrenite gumb i odaberite:

- Standardno
- RT Time Programs Exclusion
- Forcing Heat Demand
(Generira toplinom uvijek aktivan)

Ponovite opisane radnje kako biste postavili vrijednosti za područja 2 i 3 odabравši izbornik 5 i 6.

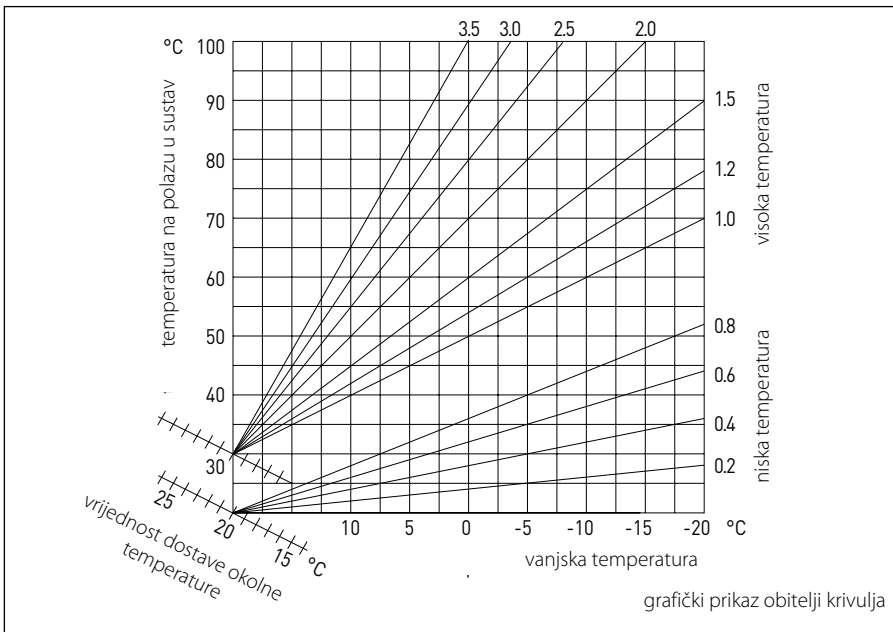

IZBORNIK	PODIZBORNIK	PARAMETAR	OPIS	RASPON	NAPOMENE
0			Mreža		
0	2		BUS mreža		
0	2	0	Prisutnost mreže	Bojler Sučelje sustava Solarni upravljač Solarni upravljač Upravljač kaskade Energetski upravljač Upravljač hibridne energije Dizalica topline Dizalica topline Sobni osjetnik Zonski upravljač Daljinski modem Višezonski "Clip" Stanica pitke vode Upravljanje bazenom Glavno korisničko sučelje Višesobno upravljanje Sobna jedinica PC/Gateway Električni bojler eBUS vremenski termostat Dizalica Topline TDM Gateway LPB Glavni bojler Glavni višenamjenski CLIP Nije dostupno Nije dostupno	
0	3		Sučelje sustava		
0	3	0	Broj zone	Nije odabrana zona Odabrana zona	
0	3	1	Korekcija sobne temperature		
0	3	2	Verzija SW sučelja		
0	4		User interface		
0	4	0	Zona koja se prikazuje		
0	4	1	Vrijeme pozadinskog osvjetljenja		
0	4	2	Isključni gumb za termoregulaciju		
2			Parametri bojlera		
2	0		Opće postavke		
2	0	0	Postavne vrijednosti PTV-a		
2	1		Opći parametri		
2	1	0	Opći parametri bojlera		
2	2		Postavke		
2	2	0	Sporo paljenje		
2	2	1	Visoka modulacija	ISKLJUČENO - UKLJUČENO	

IZBORNIK	PODIZBORNIK	PARAMETAR	OPIS	RASPON	NAPOMENE
2	2	2	Modulacija ventilatora	Isključen Uključen	
2	2	3	Termostat kata ili TA2	Kat Soba	
2	2	4	AUTO function	Odsutan Prisutan	
2	2	5	Odgoda starta c.g.	Isključen 10 sek. 90 sek. 210 sek.	
2	2	6	Konfiguracija za konvenc. bojler	Mono otvorena komora Mono otvorena komora VMC Mono zatvorena komora sa fiks. ventilatorom Mono zatvorena komora sa mod. Ventilatorom Bitermički otvorena komora Bitermički zatvorena komora	
2	2	7	Hibridni bojler	Isključen Uključen	
2	2	8	Vrsta bojlera	Kombinirani Spremnik sa NTC-om Spremnik sa termostatom Mikroakumulacija Slojevita akumulacija Spremnik	
2	2	9	Nazivna snaga bojlera		
2	3		Grijanje-1		
2	3	0	Grijanje 1		
2	3	1	Maksimalna apsolutna snaga c.g.		
2	3	2	Maksimalna podesiva snaga c.g.		
2	3	3	Maksimalna snaga PTV-a u %		
2	3	4	Minimalna snaga u postocima		
2	3	5	Maksimalna snaga c.g. u postocima	Ručno Automatski	
2	3	6	Vrijeme odgode c.g.		
2	3	7	Prekoračenje crpke c.g.		
2	3	8	Kontrola brzine crpke	Niska brzina Visoka brzina Modulacija	
2	3	9	Delta T modulacije crpke		
2	4		Grijanje 2		
2	4	0	Grijanje 2		
2	4	1	Minimalni pritisak		
2	4	2	Upozorenje pritiska		

IZBORNIK	PODIZBORNIK	PARAMETAR	OPIS	RASPON	NAPOMENE
2	4	3	Pritisak punjenja	ISKLUČENO - UKLUČENO	
2	4	4	Boost vrijeme		
2	4	5	Max brzina crpke (PWM)		
2	4	6	Min brzina crpke (PWM)		
2	4	7	Uređaj za mjerenje pritiska c.g.	Samo osjetnici temperature Prekidač pritiska Osjetnik pritiska	
2	4	8	Poluautomatsko punjenje		
2	4	9	Korekcija vanjske temperature		
2	5		PTV		
2	5	0	Comfort funkcija	Isključen Vremenski programirano Uvijek aktivno	
2	5	1	Vrijeme odgode funkcije Comfort		
2	5	2	Odgoda starta PTV-a		
2	5	3	Logika isključivanja PTV-a	Protiv kamenca 4°C stupnja preko postavne temperature	
2	5	4	Hlađenje spremnika PTV-a	ON . OFF	
2	5	5	Odgoda PTV-> CG		
2	5	6	Celectic	ON . OFF	
2	5	7	Anti-legionela funkcija	ON . OFF	
2	5	8	Frekvencija anti-legionela funkcije		
2	5	9	Zadana temp anti-legionela funk		
2	6		Ručne postavke bojlera		
2	6	0	Ručni način aktiviran	ON . OFF	
2	6	1	Upravljanje crpkom bojlera	ON . OFF	
2	6	2	Upravljanje ventilatorom	ON . OFF	
2	6	3	Upravljanje prekretnog ventila	Potrošna voda Grijanje	
2	6	4	Upravljanje crpkom PTV-a	ON . OFF	
2	6	5	Dodatno upravljanje izlatom	ON . OFF	
2	6	6	Dodatno upravljanje izlatom 2		
2	7		Test		
2	7	0	Test način	ON . OFF	
2	7	1	Funkcija odzračivanja	ON . OFF	
2	8		Reset tvorničkih postavki		
2	8	0	a li zaista želite pokrenuti resetiranje...		
3			Solar		
3	0		Općenito		

IZBORNIK	PODIZBORNIK	PARAMETAR	OPIS	RASPON	NAPOMENE
3	0	0	Postavna temperatura spremnika		
3	0	1	Smanjena temperatura spremnika		
3	1		Statistički podaci solara		
3	1	0	Solarna energija		
3	1	1	Solarna energija 2		
3	1	2	Ukupno vrijeme rada solarne crpke		
3	1	3	Vrijeme pregrijavanja kolektora		
3	1	4	Opći parametri solara		
3	1	5	Opći parametri solara		
3	2		Postavke solara 1		
3	2	0	Anti-legionela funkcija	ON . OFF	
3	2	1	Hidraulička shema	Nije definirano Osnovno sa jednom spiralom Osnovno sa dvije spirale Elektrosolar Potpora grijanju	
3	2	2	Postavke električnog grijača	EDF Vremenski programirano	
3	2	3	ΔT kolektora za ukapčanje crpke		
3	2	4	ΔT kolektora za iskapčanje crpke		
3	2	5	Min. Delt T kolektora za uključenje pumpe		
3	2	6	Ispad kolektora	ON . OFF	
3	2	7	Funkcija hlađenja	ON . OFF	
3	2	8	Delta postavno spremnika plina		
3	2	9	T kolektora protiv smrzavanja		
3	3		Postavke solara 2		
3	3	0	Podešavanje protoka		
3	3	1	Digitalna solarna grupa	ON . OFF	
3	3	2	Aktivacija osjetnika pritiska	ON . OFF	
3	3	3	Aktivna Pro-Tech anoda	ON . OFF	
3	3	4	Postavke pomoćnog izlaza	Potrebe integracije Alarm De-stratifikacijska crpka	
3	3	5	Delta T modulacije crpke		
3	3	6	Frekvencija anti-legionela funkcije		
3	3	7	Postavna T anti-legionela funkcije		
3	3	8	Opći parametri solara		
3	3	9	Opći parametri solara		
3	4		Ručni mod		
3	4	0	Ručni način aktiviran	ON . OFF	

IZBORNIK	PODIZBORNIK	PARAMETAR	OPIS	RASPON	NAPOMENE
3	4	1	Uključivanje solarne crpke	ON , OFF	
3	4	2	Uključivanje prekretnog ventila	ON , OFF	
3	4	3	Uključivanje izlaza 1	ON , OFF	
3	4	4	Uključivanje izlaza	ON , OFF	
3	4	5	Upravljanje mješajućim ventilom	OFF Otvoren Zatvoren	
3	5		Dijagnostika Solara 1		
3	5	0	Temperatura solarnog kolektora		
3	5	1	NTC spremnika donji		
3	5	2	NTC spremnika gornji		
3	5	3	Temperatura povrata c.g.		
3	5	4	NTC kolektora ulzna		
3	5	5	NTC kolektora izlazna		
3	6		Dijagnostika solara 2		
3	6	0	Protok solarnog kruga		
3	6	1	Tlak solarnog kruga		
3	6	2	Volumen spremnika	Nije definiran 150 l 200 l 300 l	
3	6	3	Broj tuširanja n		
3	6	4	Postotak popunjenosti spremnika		
3	8		Zadnih 10 grešaka		
3	8	0	Reset liste grešaka	Reset? OK=Da, esc=Ne	
3	9		Reset izbornik		
3	9	0	Reset tvorničkih postavki		
4			Parametri zone 1		
4	0		Postavna temperatura		
4	0	0	Dnevna temperatura		
4	0	1	Noćna temperatura		
4	0	2	Temperatura zone 1		
4	0	3	T zone za zaštitu od smrzavanja		
4	1		Ljeto/zima prebacivanje		
4	1	0	Aktivacija funkcije Ljeto/zima		
4	1	1	Temperaturni prag Ljeto/Zima		
4	1	2	Ljeto/zima vrijeme odgode		
4	2		Z1 postavke		

IZBORNIK	PODIZBORNIK	PARAMETAR	OPIS	RASPON	NAPOMENE
4	2	0	Zona 1 - temperaturni raspon	niska temperatura visoka temperatura	
4	2	1	Izbor vrste termoregulacije	fiksna polazna temperatura Osnovna termoregulacija Samo sobni osjetnik Samo vanjski osjetnik Sobni + vanjski osjetnik	
4	2	2	Odabir termoregulacijske krivulje		
4	2	3	Paralelni pomak		
4	2	4	Kompenzacija sobnog osjetnika		
4	2	5	Maksimalna T polaza u zoni 1 (°C)		
4	2	6	Minimalna T polaza u zoni 1 (°C)		
4	2	7	Vrsta kruga grijanja	'Brzi" radijatori 'Srednji" radijatori 'Sporni" radijatori Podno grijanje "Brzo" Podno grijanje "Srednje" Podno grijanje "Sporo" Samo proporcionalno	
4	2	8	Maksimalna integracija sa sobnim senzorom		
4	2	9	Heat request mode	Standardno RT Time Programs Exclusion Forcing Heat Demand	
4	3		Dijagnostika zone 1		
4	3	0	Sobna temperatura		
4	3	1	Postavna vrijednost sobne temp.		
4	3	2	Temp. polaza kruga CG u zoni 1		
4	3	3	Temp. povrata kruga CG u zoni 1		
4	3	4	Zona 1 - zahtjev za grijanje	ON . OFF	
4	3	5	Status cirkulacijske crpke za zonu 1	ON . OFF	
4	4		Postavke modula Z1		
4	4	0	Modulacija zonske crpke	Fiksna Modulacija po deltaT Modulacija po pritisku	
4	4	1	Fiksna brzina pumpe		
4	4	2	Fiksna brzina crpke		
4	5		Hlađenje		
4	5	0	Postavna vrijednost temp. za zonu 1		
4	5	1	Raspon temperature hlađenja za zonu 1	Ventilokonvektor Podno	
4	5	2	Izbor vrste termoregulacije	ON/OFF Termostat fiksna polazna temperatura Samo vanjski osjetnik	

IZBORNIK	PODIZBORNIK	PARAMETAR	OPIS	RASPON	NAPOMENE
4	5	3	Odabir termoregulacijske krivulje		
4	5	4	Paralelni pomak		
4	5	5	Kompenzacija sobnog osjetnika		
4	5	6	Maksimalna T polaza u zoni 1 (°C)		
4	5	7	Minimalna T polaza u zoni 1 (°C)		
4	5	8	Ciljna ΔT za modulaciju pumpe		
5			Parametri zone 2		
5	0		Postavna temperatura		
5	0	0	Dnevna temperatura		
5	0	1	Noćna temperatura		
5	0	2	Temperatura zone 2		
5	0	3	T zone za zaštitu od smrzavanja		
5	0	4	T Dnevna hlađenje		
5	1		Ljeto/zima prebacivanje		
5	1	0	Aktivacija funkcije Ljeto/zima		
5	1	1	Temperaturni prag Ljeto/Zima		
5	1	2	Ljeto/zima vrijeme odgode		
5	2		Z2 postavke		
5	2	0	Zona 2 temperaturni raspon	niska temperatura visoka temperatura	
5	2	1	Izbor vrste termoregulacije	fiksna polazna temperatura Osnovna termoregulacija Samo sobni osjetnik Samo vanjski osjetnik Sobni +vanjski osjetnik	
5	2	2	Odabir termoregulacijske krivulje		
5	2	3	Paralelni pomak		
5	2	4	Kompenzacija sobnog osjetnika		
5	2	5	Max. temp. polaza u zoni 2		
5	2	6	Min. Temp. polaza u zoni 2		
5	2	7	Vrsta kruga grijanja	"Brzi" radijatori "Srednji" radijatori "Spori" radijatori Podno grijanje "Brzo" Podno grijanje "Srednje" Podno grijanje "Sporo" Samo proporcionalno	
5	2	8	Maksimalna integracija sa sobnim senzorom		
4	2	9	Heat request mode	Standardno RT Time Programs Exclusion Forcing Heat Demand	

IZBORNIK	PODIZBORNIK	PARAMETAR	OPIS	RASPON	NAPOMENE
5	4	0	Modulacija zonske crpke	Fiksna Modulacija po deltaT Modulacija po pritisku	
5	3		Dijagnostika zone 2		
5	3	0	Sobna temperatura		
5	3	1	Željena sobna temperatura		
5	3	2	Temp. polaza kruga CG u zoni 2		
5	3	3	Temp. povrata kruga CG u zoni 2		
5	3	4	Zona 2 - zahtjev za grijanje	ON . OFF	
5	3	5	Status cirkulacijske crpke za zonu 2	ON . OFF	
5	4		Postavke modulacije za zonu 2		
5	4	0	Modulacija crpke za zonu 2	Fiksna Modulacija po deltaT Modulacija po pritisku	
5	4	1	Ciljna ΔT za modulaciju pumpe		
5	4	2	Fiksna temperatura crpke		
5	5		Hlađenje		
5	5	0	Postavna vrijednost temp. za zonu 2		
5	5	1	Raspon temperature hlađenja za zonu 2	Ventilokonvektor Podno	
5	5	2	Izbor vrste termoregulacije	ON/OFF Termostat fiksna polazna temperatura Samo vanjski osjetnik	
5	5	3	Odabir termoregulacijske krivulje		
5	5	4	Paralelni pomak		
5	5	5	Kompenzacija sobnog osjetnika		
5	5	6	Max. temp. polaza u zoni 2		
5	5	7	Min. Temp. polaza u zoni 2		
5	5	8	Ciljna ΔT za modulaciju pumpe		
6			Parametri zone 3		
6	0		Postavna temperatura		
6	0	0	Dnevna temperatura		
6	0	1	Noćna temperatura		
6	0	2	Temperatura zone 3		
6	0	3	T. zone za zaštitu od smrzavanja		
6	0	4	T Dnevna hlađenje		
6	1		Ljeto/zima prebacivanje		
6	1	0	Aktivacija funkcije Ljeto/zima		
6	1	1	Temperaturni prag Ljeto/Zima		

IZBORNIK	PODIZBORNIK	PARAMETAR	OPIS	RASPON	NAPOMENE
6	1	2	Ljeto/zima vrijeme odgode		
6	1	1	Z3 postavke		
6	1	2	Zona 3 temperaturni raspon	Niska temperatura Visoka temperatura	
6	2		Z3 postavke		
6	2	0	Zona 3 temperaturni raspon	Niska temperatura Visoka temperatura	
6	2	1	Izbor vrste termoregulacije	fiksna polazna temperatura Osnovna termoregulacija Samo sobni osjetnik Samo vanjski osjetnik Sobni + vanjski osjetnik	
6	2	2	Odabir termoregulacijske krivulje		
6	2	3	Paralelni pomak		HYD
6	2	4	Kompenzacija sobnog osjetnika		
6	2	5	Max. Temp. polaza u zoni 3		
6	2	6	Min. Temp. polaza u zoni 3		
6	2	7	Vrsta kruga grijanja	'Brzi" radijatori 'Srednji" radijatori 'Sporni" radijatori Podno grijanje "Brzo" Podno grijanje "Srednje" Podno grijanje "Sporo" Paralelni pomak	
6	2	8	Maksimalna integracija sa sobnim senzorom		
6	3		Dijagnostika zone 3		
6	3	0	Sobna temperatura		
6	3	1	Željena sobna temperatura		
6	3	2	Temp. polaza kruga CG u zoni 3		
6	3	3	Temp. povrata kruga CG u zoni 3		
6	3	4	Zona 3 - zahtjev za grijanje	ON . OFF	
6	3	5	Status cirkulacijske crpke za zonu 3	ON . OFF	
6	4		Postavke modulacije za zonu 3		
6	4	0	Modulacija crpke za zonu 3	Fiksna Modulacija po deltaT Modulacija po pritisku	
6	4	1	Ciljna ΔT za modulaciju pumpe		
6	4	2	Fiksna temperatura crpke		
6	5		Hlađenje		
6	5	0	Postavna vrijednost temp. za zonu 3		
6	5	1	Raspon temperature hlađenja za zonu 3	Ventilokonvektor Podno	

IZBORNIK	PODIZBORNIK	PARAMETAR	OPIS	RASPON	NAPOMENE
6	5	2	Izbor vrste termoregulacije	ON/OFF Termostat fiksna polazna temperatura Samo vanjski osjetnik	
6	5	3	Odabir termoregulacijske krivulje		
6	5	4	Paralelni pomak		
6	5	5	Kompenzacija sobnog osjetnika		
6	5	6	Max. Temp. polaza u zoni 3		
6	5	7	Min. Temp. polaza u zoni 3		
6	5	8	Ciljna ΔT za modulaciju pumpe		
7			Zonski modul		
7	1		Ručni način		
7	1	0	Uključivanje ručnog načina	ON . OFF	
7	1	1	Upravljanje crpkom Z1	ON . OFF	
7	1	2	Upravljanje crpkom Z2	ON . OFF	
7	1	3	Upravljanje crpkom Z3	ON . OFF	
7	1	4	Upravljanje -miješajući ventili Z2	OFF Otvoren Zatvoren	
7	1	5	Upravljanje -miješajući ventili Z3	OFF Otvoren Zatvoren	
7	2		Zonski modul		
7	2	0	Hidraulička shema	Nije definirano MCD MGM II MGM III MGZ I MGZ II MGZ III	
7	2	1	Korekcija temperature polaza		
7	2	2	Postavke pomoćnog izlaza	Zahtjev za grijanjem Vanjska crpka Alarm	
7	2	3	Korekcija prema vanjskoj T		
7	3		Hlađenje		
7	3	0	Korekcija temperature polaza hlađenja		
7	4		Ručni način 2		
7	4	0	Uključivanje ručnog načina	ON . OFF	
7	4	1	Upravljanje crpkom Z4	ON . OFF	
7	4	2	Upravljanje crpkom Z5	ON . OFF	
7	4	3	Upravljanje crpkom Z6	ON . OFF	

IZBORNİK	PODIZBORNİK	PARAMETAR	OPIS	RASPON	NAPOMENE
7	4	4	Upravljanje miješajući ventil Z5	0. ISKLUČENO 1. Otvoreno 2. Zatvoreno	
7	4	5	Upravljanje miješajući ventil Z6	OFF Otvoren Zatvoren	
7	5		Zonski modul 2		
7	5	0	Hidraulička shema	Nije definirano MCD MGM II MGM III MGZ I MGZ II MGZ III	
7	5	1	Korekcija temperature polaza		
7	5	2	Postavke pomoćnog izlaza	Zahtjev za grijanjem Vanjska crpka Alarm	
7	5	3	Korekcija prema vanjskoj T.		
7	6		Opći parametri 2		
7	6	0	Opći parametri modula zone		
7	8		Povijest grešaka		
7	8	0	Zadnjih 10 grešaka		
7	8	1	Reset liste grešaka	Reset? OK=Da, esc=Ne	
7	8	2	Zadnjih 10 grešaka 2		
7	8	3	Reset liste grešaka 2	Resetirati? OK = da, Izlaz = ne	
7	9		Reset izbornik		
7	9	0	Reset tvorničkih postavki	Resetirati? OK = da, Izlaz = ne	
7	9	1	Reset na tvorničke postavke 2	Resetirati? OK = da, Izlaz = ne	
8			Servisni parametri		
8	0		Statistički podaci bojlera -1		
8	0	0	Br ciklusa prekrtnog ventila (n x10)		
8	0	1	Vrijeme rada pumpe (h x10)		
8	0	2	Broj ciklusa pumpe (n x10)		
8	0	3	Vrijeme rada bojlera (h x10)		
8	0	4	Vrijeme rada ventilatora (h x10)		
8	0	5	Broj ciklusa ventilatora (n x10)		
8	0	6	Broj detekcije plamena c.g. (n x10)		
8	0	7	Broj detekcije plamena PTV (n x10)		
8	1		Statistički podaci bojlera -2		

IZBORNIK	PODIZBORNIK	PARAMETAR	OPIS	RASPON	NAPOMENE
8	1	0	Sati rada plamenika za c.g. (h x10)		
8	1	1	Sati rada plamenika za PTV (h x10)	ON . OFF	
8	1	2	Br. gašenja plamena (n x10)		
8	1	3	Broj ciklusa paljenja (n x10)		
8	1	4	Trajanje zahtjeva za grijanje		
8	1	5	Broj punjenja/dopunjavanja (n x10)		
8	2		Bojler		
8	2	0	Razina modulacije		
8	2	1	Status ventilatora	ON - OFF	
8	2	2	Brzina ventilatora		
8	2	3	Brzina crpke	OFF Niska brzina Visoka brzina	
8	2	4	Položaj prekretnog ventila	Potrošna topla voda Centralno grijanje	
8	2	5	Protok PTV-a l/min		
8	2	6	Status presostata dimova	Otvoren Zatvoren	
8	2	7	Modulacija crpke u %		
8	2	8	Trenutna snaga		
8	2	9	Tlak kruga grijanja		
8	3		Temperatura bojlera		
8	3	0	Postavna temperatura polaza c.g.		
8	3	1	Temperatura polaza c.g.		
8	3	2	Temperatura povrata c.g.		
8	3	3	Temperatura polaza PTV-a		
8	3	4	Temperatura dima		
8	3	5	Vanjska temperatura		
8	4		Spremnik		
8	4	0	Temperatura spremnika		
8	4	1	Temperatura solarnog kolektora		
8	4	2	Ulazna temperatura PTV-a		
8	4	3	Doljnji osjetnik spremnika		
8	4	4	Zadana temp spremnika		
8	5		Servis		
8	5	0	Broj mjeseci do idućeg održavanja		
8	5	1	Upozorenja za servis	ON . OFF	
8	5	2	Reset podsjetnika za održavanje		

IZBORNIK	PODIZBORNIK	PARAMETAR	OPIS	RASPON	NAPOMENE
8	5	3	Stanje sekundarnog izmjenjivača	Izmjenjivač PTV-a OK Djelomično začepljenje Vrlo začepljeno, molim zamijenite	
8	5	4	Verzija SW sučelja		
8	5	5	Software verzija		
8	5	6	Status ekspanzijske posude	Nije OK OK	
8	6		Povijest grešaka		
8	6	0	Zadnih 10 grešaka		
8	6	1	Reset liste grešaka		
8	7		Opći parametri		
8	7	0	Opći parametri bojlera		
9			Hibridni parametri		
9	0		Korisnički parametri		
9	0	0	Hybrid Mode	Auto Samo bojler Samo HP	
9	0	1	Logika Energy Managera	Maksimalna ušteda Maksimalno ekološki rad	
9	0	2	ECO / COMFORT	ECO PLUS ECO PROSJEČNO COMFORT COMFORT PLUS	
9	0	3	AUTO function	Odsutan Prisutan	
9	0	4	Quiet Mode start time [hh:mm]	ON - OFF	
9	0	5	Quiet Mode end time [hh:mm]		
9	0	6	Fotonaponska integracija		
9	0	7	Integracione fotovoltaike	Nije aktivno Aktivno	
9	0	8	FN postavka temp. ΔT za PTV		
9	1		Energy Manager parametri 1		
9	1	0	Hidraulična shema	Nijedan Kombi bojler Bojler + spremnik	
9	1	1	Korekcija temp polaza DT		
9	1	2	Isključivanje teksta za bojler		
9	1	3	Isključivanje teksta za DT		
9	1	4	Korekcija vanjske temperature		
9	1	5	Aktivna Pro-Tech anoda	ON - OFF	

IZBORNIK	PODIZBORNIK	PARAMETAR	OPIS	RASPON	NAPOMENE
9	1	6	AUX 1 postavka izlaza	Nijedan Alarm nedostatka Alarm za vlagu Vanjski zahtjev za grijanje	
9	1	7	AUX 2 postavka izlaza	Nijedan Alarm nedostatka Alarm za vlagu Vanjski zahtjev za grijanje	
9	1	8	AUX 1 postavka ulaza	Nijedan Senzor vlage	
9	1	9	AUX P2 postavka pumpe	Pomoćna pumpa Pumpa hlađenja	
9	2		Postavka tarife		
9	2	0	Min omjer Električna energija/Plin		
9	2	1	Max omjer Električna energija/Plin		
9	2	2	Omjer Prim/El energija (Valx100)		
9	2	3	Cijena kWh plina		
9	2	4	Cijena kWh električna energija		
9	2	5	Cijena kWh struje (jeftina tarifa)		
9	2	6	Učinkovitost vanjskog bojlera		
9	2	7	Energy manager - opći parametri		
9	2	8	Energy manager - opći parametri		
9	2	9	Energy manager - opći parametri		
9	3		Centralno grijanje		
9	3	0	T pomaknutog starta pumpe c.g.		
9	3	1	T za ponovni pomaknuti start		
9	3	2	Prekoračenje crpke c.g.		
9	3	3	Kontrola brzine crpke	Niska brzina Visoka brzina Modulirajuće	
9	3	4	ΔT za postavku pumpe		
9	3	5	Minimalni pritisak		
9	3	6	Upozorenje pritiska		
9	3	7	Max brzina crpke (PWM)		
9	3	8	Min brzina crpke (PWM)		
9	3	9	Zadana temp. za sušenje poda		
9	4		Hlađenje		
9	4	0	Aktivacija hlađenja	Nije aktivno Aktivno	
9	4	1	Vrijeme odgode hlađenja		
9	4	2	Korekcija temp. hlađenja polaza DT		

IZBORNIK	PODIZBORNIK	PARAMETAR	OPIS	RASPON	NAPOMENE
9	5		PTV		
9	5	0	PTV Comfort postavka temperature		
9	5	1	Umanjena postavka temp PTV		
9	5	2	Comfort funkcija	Isključen Vremenski programirano Uvijek aktivno	
9	5	3	Način punjenja spremnika	Standardno Samo Dizalica Topline Brzo	
9	5	4	Anti-legionela Funkcija	OFF - ON	
9	5	5	Frekvencija anti-legionela funkcije		
9	5	6	Ciljana temperatura anti-legionela funkcije		
9	5	7	Maks. trajanje anti-legionela funkcije		
9	5	8	Početak anti-legionela [hh:mm]		
9	6		Ručni način - 1		
9	6	0	Ručni način aktiviran		
9	6	1	Kontrola pumpe Dizalice Topline	OFF Niska brzina Visoka brzina	
9	6	2	Upravljanje prekretnog ventila	PTV CG	
9	6	3	Prekretni ventila HLAĐENJE	CENTRALNO GRIJANJE HLAĐENJE	
9	6	4	Pomoćna pumpa		
9	6	5	Output AUX 1/2 contact		
9	6	6	Prisilno grijanje DT	ON . OFF	
9	6	7	Prisilno hlađenje DT	ON . OFF	
9	6	8	Prisilan rad bojlera	ON . OFF	
9	7		Testiranje sustava i korisne funkcije		
9	7	0	Funkcija odzračivanja	ON . OFF	
9	7	1	Ciklus sušenja poda	OFF Osnovno grijanje Dodatno grijanje Osnovno grijanje + Dodatno grijanje Dodatno grijanje + Osnovno grijanje Ručno	
9	7	2	Preostali dani sušenja poda - ukupno		
9	7	3	Preostali dani sušenja poda - osnovno		
9	7	4	preostali dani sušenja poda - dodatno		
9	8		Energy Manager statistika		
9	8	0	Sati rada DT (h/10)		

IZBORNIK	PODIZBORNIK	PARAMETAR	OPIS	RASPON	NAPOMENE
9	8	1	Sati rada bojlera + DT (h/10)		
9	8	2	Broj ciklusa rada DT n/10		
9	8	3	Sati rada u defrost modu DT (h/10)		
9	8	4	Sati rada u modu hlađenja (h/10)		
9	8	5	Sati rada u modu grijanja (h/10)		
9	8	6	Vrijeme rada PTV (h/10)		
9	9		Energy Manager Info		
9	9	0	Stvarna cijena kWh iz DT		
9	9	1	Stvarna cijena kWh iz bojlera		
9	9	2	Procijenjena cijena kWh DT		
9	9	3	Procijenjena cijena kWh bojler		
9	10		DT dijagnostika - 1		
9	10	0	Vanjska temperatura		
9	10	1	Temp. vode polaza DT		
9	10	2	Temp. vode povrata DT		
9	10	3	Temp. isparivača DT		
9	10	4	Temp. usisa DT		
9	10	5	Temperatura ispusta DT		
9	10	6	Temp. ispusta kondenzata DT		
9	10	7	Indikator protoka	Otvoren Zatvoren	
9	10	8	Stvarna frekvencija kompresora DT		
9	10	9	Modulacija kompresora DT		
9	11		DT dijagnostika - 2		
9	11	0	Rad Dizalice Topline	OFF Stand-by Hlađenje Grijanje Zaštita protiv zamrzavanja Defrost Zaštita od visoke temperature Vremenska zaštita Pogreška u sustavu	
9	11	1	Greška na Dizalici Topline		
9	12		EM Dijagnostika - 1 Input		

IZBORNİK	PODIZBORNİK	PARAMETAR	OPIS	RASPON	NAPOMENE
9	12	0	Energy Manager Status	Stand-by Ciklus protiv smrzavanja Ciklus grijanja Ciklus PTV Anti-legionela funkcija Funkcija odzračivanja Funkcija dimnjačar Ciklus sušenja poda Bez generiranja grijanja Ručni način Greška Inicijalizacija Off Hlađenje Protiv smrzavanja PTV-a Fotonaponska integracija Odvlaživanje	
9	12	1	Postavna temperatura polaza c.g.		
9	12	2	Temp. polaza kruga CG		
9	12	3	Tem. povrata C.G.		
9	12	4	Temperatura PTV		
9	12	5	Prekidač pritiska		
9	12	6	AUX Input 1	Zatvoren Otvoren	
9	12	7	PV Input	Zatvoren Otvoren	
9	13		EM Dijagnostika - 2 Output		
9	13	0	Status pumpe c.g.	ON - OFF	
9	13	1	Pumpa c.g. 2	ON - OFF	
9	13	2	Prekretni ventil (C.G./PTV)	PTV CG	
9	13	3	Prekretni ventil 2 (C.G./HLAĐENJE)	Centralno grijanje HLAĐENJE	
9	13	4	EM Anode	Nije aktivno Aktivno	
9	13	5	AUX Output 1 (AFR)	Zatvoren Otvoren	
9	13	6	AUX Output 2	Zatvoren Otvoren	
9	14		Povijest grešaka		
9	14	0	Zadnjih 10 grešaka		
9	14	1	Resetiraj listu grešaka	Reset? OK=Si, esc=No	
9	15		Reset izbornik		
9	15	0	Reset tvorničkih postavki		

IZBORNIK	PODIZBORNIK	PARAMETAR	OPIS	RASPON	NAPOMENE
10			Stanica za PTV		
10	0		Korisnički parametri		
10	0	0	Postavne vrijednosti PTV-a		
10	1		Ručni način		
10	1	0	Uključivanje ručnog načina	ON . OFF	
10	1	1	Uključivanje crpke	ON . OFF	
10	1	2	Uključivanje prekretnog ventila	ON . OFF	
10	1	3	Aktivacija ulaza 1	ON . OFF	
10	1	4	Upravljanje miješajućim ventilom	OFF Otvoren Zatvoren	
10	2		Postavke Stanice za PTV		
10	2	0	Hidraulička shema	Nije definirano Bez recirkulacijske crpke za PTV Sa recirkulacijskom crpkom za PTV	
10	2	1	Vrsta pumpe za PTV	Vremenska Impulsna	
10	2	2	Opći parametri Stanice za PTV		
10	3		Dijagnostika Stanice za PTV		
10	3	0	Izlazna temperatura PTV-a		
10	3	1	Ulazna temperatura PTV-a		
10	3	2	Temperatura povrata c.g.		
10	3	3	Temperatura polaza c.g.		
10	3	4	Protok PTV-a		
10	3	5	Donji NTC osjetnik spremnika		
10	3	6	Ukupna potrošnja PTV-a		
10	3	7	Vrijeme rada crpke PTV stanice		
11			Višenamjenski PCB		
11	0		Općenito		
11	0	0	Odabir funkcije	Nije definirano 3 direktne zone Obavijesti pogreške i reset Diferencijalni termostat Termostat Vremensko programirani izlaz Heat metering output	
11	0	1	Uključivanje ručnog načina	ON . OFF	
11	0	2	Upravljenje Izlaz1	ON . OFF	
11	0	3	Upravljanje Izlaz2	ON . OFF	
11	0	4	Upravljanje izlaz3	ON . OFF	
11	1		Dijagnostika		

IZBORNIK	PODIZBORNIK	PARAMETAR	OPIS	RASPON	NAPOMENE
11	1	0	Temperatura Ulaz1		
11	1	1	Temperatura Ulaz2		
11	1	2	Temperatura Ulaz3		
11	1	3	Izlaz1 status		
11	1	4	Izlaz2 status		
11	1	5	Izlaz3 status		
11	2		Generički diferencijalni termostat		
11	2	0	Diferencijalni termostat ON		
11	2	1	Diferencijalni termostat OFF		
11	2	2	Maksimalna temperatura Ulaz1		
11	2	3	Maksimalna temperatura Ulaz2		
11	2	4	Minimalna temperatura Ulaz1		
11	3		Generički termostat		
11	3	0	Postavna temperatura termostata		
11	3	1	Histereza termostata		
11	4		Opći parametri		
10	4	0	Opći višenamjenski parametri		
14			Parametri zone 4		
14	0		Postavna temperatura		
14	0	0	Dnevna temperatura		
14	0	1	Noćna temperatura		
14	0	2	Temperatura zone 4		
14	0	3	T. zone za zaštitu od smrzavanja		
14	1		Opći parametri		
14	1	0	Opći parametri zone		
14	2		Z4 postavke		
14	2	0	Zona 4 - temperaturni raspon	niska temperatura visoka temperatura	
14	2	1	Izbor vrste termoregulacije	fiksna polazna temperatura Osnovna termoregulacija Samo sobni osjetnik Samo vanjski osjetnik Sobni + vanjski osjetnik	
14	2	2	Odabir termoregulacijske krivulje		
14	2	3	Paralelni pomak		
14	2	4	Kompenzacija sobnog osjetnika		
14	2	5	Max. temperatura polaza u zoni 4		
14	2	6	Min. temperatura polaza u zoni 4		

IZBORNIK	PODIZBORNIK	PARAMETAR	OPIS	RASPON	NAPOMENE
14	2	7	Vrsta kruga grijanja	' Brzi" radijatori ' Srednji" radijatori ' Spori" radijatori Podno grijanje "Brzo" Podno grijanje "Srednje" Podno grijanje "Sporo" Samo proporcionalno	
14	2	8	Maksimalna integracija sa sobnim senzorom		
14	3		Dijagnostika Područje 4		
14	3	0	Dijagnostika zone 4		
14	3	1	Sobna temperatura		
14	3	2	Željena sobna temperatura		
14	3	3	Temp. polaza kruga CG u zoni 4		
14	3	4	Temp. povrata kruga CG u zoni 4	ON . OFF	
14	3	5	Status cirkulacijske crpke za zonu 4	ON . OFF	
14	4		Postavke modula Z4		
14	4	0	Modulacija zonske crpke	Fiksna Modulacija po deltaT Modulacija po pritisku	
14	4	1	Ciljani deltaT za modulaciju pumpe		
14	4	2	Fiksna brzina pumpe		
15			Parametri zone 5		
15	0		Postavna temperatura		
15	0	0	Dnevna temperatura		
15	0	1	Noćna temperatura		
15	0	2	Temperatura zone 5		
15	0	3	T. zone za zaštitu od smrzavanja		
15	1		Opći parametri		
15	1	0	Opći parametri zone		
15	2		Z5 postavke		
15	2	0	Zona 5 temperaturni raspon	Niska temperatura Visoka temperatura	
15	2	1	Izbor vrste termoregulacije	fiksna polazna temperatura Osnovna termoregulacija Samo sobni osjetnik Samo vanjski osjetnik Sobni + vanjski osjetnik	
15	2	2	Odabir termoregulacijske krivulje		
15	2	3	Paralelni pomak		
15	2	4	Kompenzacija sobnog osjetnika		
15	2	5	Max. temperatura polaza u zoni 5		

IZBORNIK	PODIZBORNIK	PARAMETAR	OPIS	RASPON	NAPOMENE
15	2	6	Min. temperatura polaza u zoni 5		
15	2	7	Vrsta kruga grijanja	'Brzi" radijatori 'Srednji" radijatori 'Spori" radijatori Podno grijanje "Brzo" Podno grijanje "Srednje" Podno grijanje "Sporo" Samo proporcionalno	
15	2	8	Maksimalna integracija sa sobnim senzorom		
15	3		Dijagnostika zone 5		
15	3	0	Sobna temperatura		
15	3	1	Željena sobna temperatura		
15	3	2	Temp. polaza kruga CG u zoni 5		
15	3	3	Temp. povrata kruga CG u zoni 5		
15	3	4	Zona 5 - zahtjev za grijanje	ON . OFF	
15	3	5	Status cirkulacijske crpke za zonu 5	ON . OFF	
15	4		Postavke modulacije za zonu 5		
15	4	0	Modulacija crpke za zonu 5	Fiksno Modulacija prema ΔT Modulacija prema pritisku	
15	4	1	Ciljna ΔT za modulaciju pumpe		
15	4	2	Fiksna temperatura crpke		
16			Parametri zone 6		
16	0		Postavna temperatura		
16	0	0	Dnevna temperatura		
16	0	1	Noćna temperatura		
16	0	2	Temperatura zone 6		
16	0	3	T zone za zaštitu od smrzavanja		
16	1		Opći parametri		
16	1	0	Opći parametri zone		
16	2		Z6 postavke		
16	2	0	Zona 6 temperaturni raspon	Niska temperatura Visoka temperatura	
16	2	1	Izbor vrste termoregulacije	fiksna polazna temperatura Osnovna termoregulacija Samo sobni osjetnik Samo vanjski osjetnik Sobni +vanjski osjetnik	
16	2	2	Odabir termoregulacijske krivulje		
16	2	3	Paralelni pomak		
16	2	4	Proporcionalni utjecaj sobne temp.		

IZBORNIK	PODIZBORNIK	PARAMETAR	OPIS	RASPON	NAPOMENE
16	2	5	Max. temperatura polaza u zoni 6		
16	2	6	Min. temperatura polaza u zoni 6		
16	2	7	Vrsta kruga grijanja	"Brzi" radijatori "Srednji" radijatori "Spori" radijatori Podno grijanje "Brzo" Podno grijanje "Srednje" Podno grijanje "Sporo" T sobna -proporcionalno upravljanje	
16	2	8	Maksimalna integracija sa sobnim senzorom		
16	3		Dijagnostika zone 6		
16	3	0	Sobna temperatura		
16	3	1	Željena sobna temperatura		
16	3	2	Temp. polaza kruga CG u zoni 2		
16	3	3	Temp. povrata kruga CG u zoni 2		
16	3	4	Zona 6 - zahtjev za grijanje	ON, OFF	
16	3	5	Status cirkulacijske crpke za zonu 6	ON, OFF	
16	4		Postavke modulacije za zonu 6		
16	4	0	Modulacija crpke za zonu 6	Fiksno Modulacija prema ΔT Modulacija prema pritisku	
16	4	1	Ciljna ΔT za modulaciju pumpe		
16	4	2	Fiksna temperatura crpke		
17			DT parametri sustava		
17	0		Korisnički parametri		
17	0	0	Centralno grijanje	Zeleni način Standardni način	
17	0	1	Quiet Mode Activation	ON - OFF	
17	0	2	Quiet Mode start time [hh:mm]	[00:00-24:00]	
17	0	3	Quiet Mode end time [hh:mm]	[00:00-24:00]	
17	0	4	Sanitarna topla voda - BOOST	ON - OFF	
17	0	5	FN postavka temp. ΔT za PTV	0 - 20°C	
17	1		EM Ulaz/Izlaz Konfiguracija		
17	1	0	HV Input 1	Nije definirano Odsutan EDF SG1	
17	1	1	HV Input 2	Nije definirano Odsutan DLSG SG2	

IZBORNIK	PODIZBORNIK	PARAMETAR	OPIS	RASPON	NAPOMENE
17	1	2	HV Input 3	Nije aktivno Fotonaponska integracija aktivna	
17	1	3	AUX Input 1	Nijedan Senzor vlage	
17	1	4	AUX Output 1 (AFR)	Nijedan Alarm nedostatka Alarm za vlagu Vanjski zahtjev za grijanje	
17	1	5	AUX P2 postavka pumpe	Nijedan Alarm nedostatka Alarm za vlagu Vanjski zahtjev za grijanje	
17	1	6	Impostazioni circ. AUX P2	Pomoćna pumpa Pumpa hlađenja	
17	2		AUTO function		
17	2	0	Hidraulička shema	Nijedan Plus Compact Flex DT za priremu sanitarne vode	
17	2	1	AUTO function	Odsutan Prisutan	
17	2	2	ECO / COMFORT	Eco Plus Eco Prosjek Comfort Comfort Plus	
17	2	3	Korekcija temp polaza DT		
17	2	4	Boost vrijeme		
17	2	5	Korekcija vanjske temperature		
17	2	6	Aktivan stupanj grijača	0. stupanj 1. stupanj 2. stupanj 3. stupanj	
17	2	7	Aktivna Pro-Tech anoda	ON - OFF	
17	2	8	Energy Manager - konfiguracija el.grijača		
17	2	9	Funkcija deblokade	ON - OFF	
17	3		Centralno grijanje		
17	3	0	T pomaknutog starta pumpe c.g.		
17	3	1	T za ponovni pomaknuti start		
17	3	2	Prekoračenje crpke c.g.		
17	3	3	Kontrola brzine crpke	Niska brzina Visoka brzina Modulirajući	
17	3	4	Postavka ΔT pumpe		

IZBORNIK	PODIZBORNIK	PARAMETAR	OPIS	RASPON	NAPOMENE
17	3	7	Max brzina crpke (PWM)		
17	3	8	Min brzina crpke (PWM)		
17	3	9	Zadana temp. za sušenje poda		
17	4		Hlađenje		
17	4	0	Hlađenje aktivirano	Nije aktivno Aktivno	
17	4	1	Vrijeme odgode hlađenja		
17	4	2	Korekcija temp. hlađenja polaza DT		
17	5		PTV		
17	5	0	PTV Comfort postavka temperature		
17	5	1	Umanjena postavka temp PTV		
17	5	2	Comfort funkcija	Isključen Vremenski programirano Uvijek aktivno HC-DT HC-DT 40°C Zeleni način	
17	5	3	Maks. vrijeme punjenja DT		
17	5	4	Anti-legionela funkcija	ON - OFF	
17	5	5	Početak anti-legionela [hh:mm]	[00:00-24:00]	
17	6		Ručni način - 1		
17	6	0	Ručni način aktiviran	ON - OFF	
17	6	1	Kontrola pumpe Dizalice Topline	OFF Niska brzina Visoka brzina	
17	6	2	Upravljanje prekretnog ventila	PTV CG	
17	6	3	Prekretni ventila HLAĐENJE	CENTRALNO GRIJANJE HLAĐENJE	
17	6	4	Pomoćna pumpa		
17	6	5	Output AUX 1/2 contact		
17	6	6	Test grijača 1		
17	6	7	Test grijača 2		
17	6	8	Test grijača 3		
17	6	9	Snaga anode		
17	7		Ručni način - 2		
17	7	0	Ručni način aktiviran	ON - OFF	
17	7	1	Prisilno grijanje DT	ON - OFF	
17	7	2	Prisilno hlađenje DT	ON - OFF	
17	7	3	Stupanj rada grijanja	ON - OFF	
17	7	4	Stupanj rada hlađenja		

IZBORNIK	PODIZBORNIK	PARAMETAR	OPIS	RASPON	NAPOMENE
17	7	5	Postavka frekv kompresora		
17	7	6	Fiksna brzina okretaja ventilatora		
17	7	7	Fiksna brzina okretaja ventilatora 2		
17	8		Testiranje sustava i korisne funkcije		
17	8	0	Funkcija odzračivanja	ON - OFF	
17	8	1	Ciklus sušenja poda	OFF Osnovno grijanje Dodatno grijanje Osnovno grijanje + Dodatno grijanje Dodatno grijanje + Osnovno grijanje Ručno	
17	8	2	Preostalo vrijeme sušenja poda - ukupno		
17	8	3	Preostali dani sušenja poda - osnovno		
17	8	4	Preostali dani sušenja poda - dodatno		
17	8	5	Nadopuna rashladnog plina	ON - OFF	
17	9		Energy Manager Statistike		
17	9	0	Sati rada Dizalice Topline (h/10)		
17	9	1	Broj ciklusa rada DT n/10		
17	9	2	Radni sati grijača na 1.stupnju (h/10)		
17	9	3	Radni sati grijača na 2.stupnju (h/10)		
17	9	4	Radni sati grijača na 3.stupnju (h/10)		
17	9	5	Br ciklusa rada grijača na 1.st (n/10)		
17	9	6	Sati rada u defrost modu DT (h/10)		
17	9	7	Sati rada u modu hlađenja (h/10)		
17	9	8	Sati rada grijanja (h/10)		
17	9	9	Sati rada PTV (h/10)		
17	10		DT Dijagnostika - 1		
17	10	0	Vanjska temperatura		
17	10	1	Temp. vode polaza DT		
17	10	2	Temp. povrata vode DT		
17	10	3	Temp. isparivača DT		
17	10	4	Temp. usisa DT		
17	10	5	Temperatura ispusta DT		
17	10	6	Temp. ispusta kondenzata DT		
17	10	7	TEO	ON - OFF	
17	11		DT Dijagnostika - 2		

IZBORNIK	PODIZBORNIK	PARAMETAR	OPIS	RASPON	NAPOMENE
17	11	0	Dizalica Topline	OFF Stand by Hlađenje Grijanje Booster Grijanje Booster Hlađenje Stupanj rada grijanja Stupanj rada hlađenja Zaštita od smrzavanja Defrost Zaštita od visoke temperature Vremenska zaštita Pogreška u sustavu Fatalna pogreška sustava Pumpa isključena Soft Fail Mode	
17	11	1	Greška na Dizalici Topline		
17	11	2	Sigurnosni termostat	Otvoren Zatvoren	
17	11	3	Protokomjer	Otvoren Zatvoren	
17	11	4	Indikator protoka	Otvoren Zatvoren	
17	11	5	Zaštita gašenja invertera		
17	11	6	PEVAP - Tlak isparivača P		
17	11	7	PCOND - Tlak kondenzatora P		
17	11	8	Posljednja greška invertera		
17	12		DT Dijagnostika - 3		
17	12	0	Kapacitet invertera		
17	12	1	Stvarna frekvencija kompresora DT		
17	12	2	Modulacija kompresora DT		
17	12	3	EL. grijač 1		
17	12	5	Status glavne pumpe		
17	12	6	Brzina ventilatora 2		
17	12	7	Ekspanzijski ventil		
17	12	8	Ventil - izjednačivanje tlaka		
17	13		DT Dijagnostika - 4		
17	13	0	kompresor on/off	ON - OFF	
17	13	1	Predgrijavane kompresora		
17	13	2	trenutni status ventilatora 1		
17	13	3	trenutni status ventilatora 2		
17	13	4	četveroputni ventil statusas		
17	13	5	Base Panel Heater Status		

IZBORNIK	PODIZBORNIK	PARAMETAR	OPIS	RASPON	NAPOMENE
17	13	6	Fazna struja kompresora		
17	14		EM Dijagnostika - 1 Input		
17	14	0	Energy Manager Status	Stand-by Ciklus protiv smrzavanja Ciklus grijanja Heating Temp. Reached Ciklus PTV Anti-legionela funkcija Funkcija odzračivanja Funkcija dimnjačar Ciklus sušenja poda Bez generiranja topline Ručni način Greška Inicijalizacija Off Hlađenje Protiv smrzavanja PTV-a Fotonaponska integracija Odvlaživanje Nadopunjavanje rashladnog plina	
17	14	1	Postavna temperatura polaza c.g.	Cancela? OK=Si,esc=No	
17	14	2	Temp. polaza kruga CG		
17	14	3	Temp. povrata C.G.		
17	14	4	Temperatura raspoložive PTV		
17	14	5	Tlačna sklopka	Otvoren Zatvoren	
17	14	6	HV Input 1	ON - OFF	
17	14	7	HV Input 2	ON - OFF	
17	14	8	HV Input 3	ON - OFF	
17	14	9	AUX Input 1	Otvoren Zatvoren	
17	15		EM Diagnostics - 2 Output		
17	15	0	Status pumpe c.g.	ON - OFF	
17	15	1	HC Pump 2	ON - OFF	
17	15	2	Prekretni ventil (C.G./PTV)	PTV CG	
17	15	3	Prekretni ventil 2 (C.G./HLAĐENJE)	CENTRALNO GRIJANJE HLAĐENJE	
17	15	4	Rezervni grijač c.g. 1	ON - OFF	
17	15	5	Rezervni grijač c.g. 2	ON - OFF	
17	15	6	Rezervni grijač c.g. 3	ON - OFF	
17	15	7	EM Anode	Nije aktivno Aktivno	
17	15	8	AUX Output 1 (AFR)	Otvoren - Zatvoren	

IZBORNIK	PODIZBORNIK	PARAMETAR	OPIS	RASPON	NAPOMENE
17	15	9	AUX Output 2	Otvoren - Zatvoren	
17	16		Povijest grešaka		
17	16	0	Zadnih 10 grešaka		
17	16	1	Reset liste grešaka		
17	17		Reset izbornik		
17	17	0	Reset tvorničkih postavki		
17	17	1	Service reset		
17	17	2	Resetiranje timera kompresora		
19			Povezivanje		
19	0		Konfiguracija povezivanja		
19	0	0	WiFi aktivacija		
19	0	1	AP Konfiguracija		
19	0	3	WPS Konfiguracija		
19	1		Internet Time		
19	1	0	Info o povezivanju	OFF Inicijalizacija Mirovanje Inicijalizacija pristupne točke Način pristupne točke Wifi spajanje Wifi spojen Spajanje s cloudom Cloud spojen Wifi greška	
19	1	1	Razina signala		
19	1	2	Status aktivnosti	Nije omogućeno Nije aktivno	
19	1	3	Aktivno		
19	1	4	Serijski broj	Inicijalizacija Čekanje za ažuriranje Ažuriranje Micro 1 Ažuriranje Micro 2	
19	2		Resetiranje Izbornika		
19	2	0	Tvorničke postavke		
20			BUFFER		
20	0		Configuration	Buffer Activation OFF ON	
20	0	0	Buffer charge mode	Not Defined Partial charge (1 sensor) Full charge (2 sensors)	
20	0	1	Buffer charge mode		
20	0	2	Buffer setpoint temp. hysteresis		

IZBORNIK	PODIZBORNIK	PARAMETAR	OPIS	RASPON	NAPOMENE
20	0	3	Buffer setpoint temperature heating		
20	0	4	Buffer setpoint temperature cooling		
20	0	5	SG Ready Buffer setpoint		
20	0	6	Offset of PV Integration Setpoint		
20	0	7	Buffer Setpoint mode	Fixed AUTO function	
20	1		Diagnostics		
20	1	0	Buffer temperature sensor (Low)		
20	1	1	Buffer temperature sensor (Mid)		
20	1	2	Buffer temperature sensor (High)		
20	1	3	Buffer charge request		
20	2		Statistics		
20	2	0	Buffer charge hours Heating (/10)		
20	2	1	Buffer charge hours Cooling (/10)		
20	12	2	Buffer temperature sensor (High)		
21			Multizone Kit		
21	0		Wireless Multizone Kit Test		
21	0	1	Manual mode activation	ON - OFF	
21	0	2	OUT2 control	ON - OFF	
21	0	3	OUT3 control	ON - OFF	
21	0	4	OUT4 control	ON - OFF	
21	0	5	OUT5 control	ON - OFF	
21	0	6	OUT6 control		
21	1		Wired Multizone Kit 1 - Test		
21	1	0	Manual mode activation		
21	1	1	OUT1 control	ON - OFF	
21	1	2	OUT2 control	ON - OFF	
21	2		Wired Multizone Kit 2 - Test		
21	2	0	Manual mode activation		
21	2	1	OUT1 control		
21	2	2	OUT2 control		
21	2		Wired Multizone Kit 2 - Test		
21	2	0	Manual mode activation		
21	2	1	OUT3 control		
21	2	2	OUT4 control		
21	3		Wired Multizone Kit 3 - Test		
21	3	0	OUT5 control		

IZBORNIK	PODIZBORNIK	PARAMETAR	OPIS	RASPON	NAPOMENE
21	3	1	OUT6 control		
21	4		Wired Multizone Kit - Diagnostics		
21	4	0	OUT1 status		
21	4	1	OUT2 status		
21	4	2	OUT3 status		
21	4	3	OUT4 status		
21	4	4	OUT5 status		
21	4	5	OUT6 status		

tablica šifri grešaka

GREŠKA	OPIS
1 01	Pregrijavanje
1 02	Greška osjetnika tlaka
1 03	Nedovoljan optičaj
1 04	
1 05	
1 06	
1 07	
1 08	Potrebno dopunjavanje
1 11	Push esc to start the filling procedure
1 09	Visoki tlak vode
1 10	Osjetnik polaza neispravan
1 11	Push esc to start the filling procedure
1 12	Osjetnik povrata neispravan
1 14	Vanjski osjetnik neispravan
1 16	Otvoren krug termostata za podno grijanje
1 18	Problem sa osjetnikom primara
1 20	Greška bojlera
1 21	
1 22	
1 23	
1 P1	Nedostatak protoka
1 P2	
1 P3	
1 P4	
1 P4	Pritisnite Impuls punjenja
1 P5	Dopunjavanje nije završeno
1 P6	Dopunjavanje nije završeno
1 P7	Previše pokušaja dopunjavanja
1 P8	Previše pokušaja dopunjavanja
2 01	Osjetnik PTV-a neispravan
2 02	Neispravan doljnji osjetnik spremnika
2 03	Prekid kruga osjetnika spremnika
2 04	Neispravan osjetnik kolektora
2 05	Osjetnik na ulazu PTV-a u prekidu
2 07	Maksimalna temperatura solarnog kolektora
2 08	Zaštita solarnog kolektora od smrzavanja
2 09	Pregrijan spremnik
2 10	Neispravan gornji osjetnik spremnika

GREŠKA	OPIS
2 11	Neispravan osjetnik povrata c.g.
2 12	SM NTC osjetnik polaza kolektora neispravan
2 13	SM NTC osjetnik povrata kolektora neispravan
2 14	Hidraulička shema solara nije definirana
2 15	SM Osjetnik pritiska isključen
2 16	SM preniski pritisak
2 17	SM greška anode
2 P1	Osjetnik PTV-a neispravan
2 P2	Anti-legionela nije završena
2 P4	Prvi termostat grijača (auto)
2 P5	Drugi termostat grijača (ručno)
2 P6	Nije prisutan kontakt noćne tarife
2 P7	Greška predcirkulacije
2 P8	Tempertura DT izvan granice
2 P9	EM SG Spremnica nedosljednja konfiguracija
2 40	Greška solara
2 41	Greška solara
2 50	PTVS nije definirana hidraulička shema
2 51	PTVS greška osjetnika izlaza PTV-a
2 52	PTVS greška osjetnika ulaza PTV-a
2 53	PTVS greška osjetnika ulaza c.g.
2 54	PTVS greška osjetnika izlaza c.g.
2 70	PTVS greška
2 71	PTVS greška
3 01	Greška u Eeprom memoriji
3 02	GP-GIU komunikacijska greška
3 03	Greška na glavnoj tiskanoj ploči
3 04	Prekobrojno resetiranje
3 05	Greška glavne ploče
3 06	Greška glavne ploče
3 07	Greška glavne ploče
3 P9	Programirano održavanje
3 08	ATM greška konfiguracije
3 09	Greška plinskog releja
3 11	Greška bojlera
3 12	Greška bojlera
4 01	Komunikacijska greška između modema i sabirnice
4 02	Greška GPRS/GSM

tablica šifri grešaka

GREŠKA	OPIS
4 03	Greška Sim card modema
4 04	Komunikacijska greška između modema i tis. ploče
4 05	Greška modema 1
4 06	Greška modema 2
4 11	Sobni osjetnik Z1 nije dostupan
4 12	Sobni osjetnik Z2 nije dostupan
4 13	Sobni osjetnik Z3 nije dostupan
4 14	Sobni osjetnik Z4 nije dostupan
4 15	Sobni osjetnik Z5 nije dostupan
4 16	Sobni osjetnik Z6 nije dostupan
4 20	Preopterećen BUS (*)
4 21	Greška bojlera
4 22	Greška bojlera
4 30	MF funkcija nije definirana
4 31	MF temp. osjetnik 1 u kvaru
4 32	MF temp. osjetnik 2 u kvaru
4 33	MF temp. osjetnik 3 u kvaru
4 34	MF greška
4 35	MF greška
5 01	Nema plamena
5 02	Otkriven plamen uz zatvoren plinski ventil
5 04	Nema plamena
5 P1	Prvo paljenje neuspjelo
5 P2	Drugo paljenje neuspjelo
5 P3	Nema plamena
5 P4	Nema plamena
5 10	Greška bojlera
5 11	
6 01	Greška na osjetniku dimova
6 02	
6 04	Premali br. okretaja ventilatora
6 05	Neispravna sonda dimova
6 07	Presostat uključen Ventil isključen
6 08	Presostat isključen Ventil uključen
6 09	COMM TDM greška DT
6 10	Osjetnik izmjenjivača u prekidu
6 12	Greška ventilatora
6 P1	Kasni zatvaranje kontakta diferencijalnog presostata
6 P2	Presostat otvoren

GREŠKA	OPIS
6 P4	Premali br. okretaja ventilatora
6 20	Greška bojlera
6 21	Greška bojlera
7 01	Osjetnik polaza zone 1 neispravan
7 02	Osjetnik polaza zone 2 neispravan
7 03	Osjetnik polaza zone 3 neispravan
7 04	Osjetnik polaza zone 4 neispravan
7 05	Osjetnik polaza zone 5 neispravan
7 06	Osjetnik polaza zone 3 neispravan
7 11	Osjetnik povrata zone 1 neispravan
7 12	Osjetnik povrata zone 2 neispravan
7 13	Osjetnik povrata zone 3 neispravan
7 14	Osjetnik povrata zone 4 neispravan
7 15	Osjetnik povrata zone 5 neispravan
7 16	Osjetnik povrata zone 6 neispravan
7 22	Pregrijavanje zone 2
7 23	Pregrijavanje zone 3
7 25	Pregrijavanje zone 5
7 26	Pregrijavanje zone 6
7 50	Hidraulička shema nije definirana
7 51	Greška zone
7 52	
7 53	
7 54	
9 01	Energy manager BUS greška
9 02	System flow sensor damaged
9 03	System return sensor damaged
9 04	DT blokirana - Tip 1
9 05	Greška neslaganja kompresora DT
9 06	Greška neslaganja ventilatora DT
9 07	Greška neslaganja četverokrakog ventila DT
9 08	Greška neslaganja ekspanzijskog ventila DT
9 09	Nulta brzina ventilatora DT
9 10	Greška komunikacije DT
9 11	Greška TE senzora DT
9 12	Greška četverokrakog ventila. Servis reset otklanja grešku
9 13	LWT greška DT

tablica šifri grešaka

GREŠKA	OPIS
9 14	Greška TR senzora DT
9 15	TDM greška u komunikaciji
9 16	DT TEO Greška
9 17	DT Freeze Service
9 18	DT Pump Down Greška
9 19	DT HIGH SDT Greška
9 20	DT greška osjetnika (pol.+pov.)
9 21	Greška omjera troška struja/plin
9 22	DT Freeze Greška
9 23	Greška pritiska u krugu grijanja
9 24	Nema veze za DP
9 25	Bojler nije prisutan
9 30	EM NO greška cirkulacije
9 31	DT INVERTER Greška
9 33	Pregrijanje
9 34	Oštećen osjetnik spremnika PTV
9 35	Prekoračenje temp. spremnika
9 36	Podni termostat 1-greška
9 37	Greška nestanka cirkulacije
9 38	Greška anode
9 39	DT greška
9 40	Pregrijanje
9 41	Nedefiniran kontakt noćne tarife
9 42	Nedefiniran kontakt raspodjele opterećenja
9 44	Prekoračenje temp. hlađenja
9 45	Blokiran indikator protoka
9 46	Greška kompresora DT
9 47	Greška četverokrakog ventila
9 48	Greška TD senzora
9 49	Greška TS senzora
9 50	Prekoračenje temperature DT - Servis potreban
9 51	Prekoračenje temperature DT Greška
9 52	DT TO Greška
9 53	DT Compressor Heater Mismatch

GREŠKA	OPIS
9 54	DT Base Panel Heater Mismatch
9 55	EM Greška provjere protoka vode
9 57	HP Fan model mismatch
9 58	Buffer Overtemperature
9 59	Buffer High Probe Error
9 60	HP Fan model mismatch
9 61	Buffer Low Probe Error
9 70	Aux circulator pump configuration mismatch
9 71	EM Split/Monoblock undefined parameter

Ponovno uspostavljanje rada

U slučaju blokiranja, na digitalnom pokazivaču sučelja sustava pojavit će se šifra greške koja se odnosi na vrstu zaustavljanja i njegov uzrok.

Za uspostavljanje normalnog rada, slijedite upute na digitalnom pokazivaču, a ako greška ustraje, savjetujemo interveniranje ovlaštenog centra za tehničku pomoć.

(*) Prenapajanje BUS

Može se pojaviti greška prenapajanja BUS-a zbog povezivanja tri ili više uređaja prisutna u postavljenom sustavu. Uređaji koji mogu dovesti do prenapajanja mreže BUS su:

- Višepodručni modul
- Grupa solarne crpke
- Modul za trenutnu pripremu tople potrošne vode

Kako biste izbjegli rizik od prenapajanja mreže BUS, mikroprekidač 1 na jednoj elektroničkoj tiskanoj pločici prisutnoj u aparatima povezanim na sustav (osim Bojlera) trebate staviti u položaj "ISKLJUČENO", kao što se vidi na slici.



opšte	235
sigurnosne mere	236
specifikacije	237
opis uređaja	238
struktura menija	240
podešavanja displeja	242
režim rada kotla	244
regulacija sobne temperature	245
podešavanje tople vode za grejanje	246
programiranje satnice grejanja	247
funkcionisanje ručnog režima grejanja	250
podešavanje tople sanitarne vode	251
programiranje satnice tople sanitarne vode	252
specijalne funkcije	253
solarni sistem i bojler (ako je prisutan)	254

tehnička oblast

instalacija	256
struktura menija tehničke oblasti	257
podešavanje zone	258
meni vođene konfiguracije	259
termoregulacija	261
tabela menija	263
tabela kodova grešaka	289

opšte

Interfejs sistema SENSYS omogućava komunikaciju sa kotlom omiljenog prostora u kući. Stoga je moguće instalirati kotao na željeno mesto i upravljati njime na daljinu.

Interfejs sistema SENSYS vam omogućava jednostavno i efikasno upravljanje termoregulacijom sredine i upravljanje toplom sanitarnom vodom.

Pružava vam prvu pomoć u slučaju neispravnosti kotla ukazujući na tip neispravnosti i ukazujući na postupke za njegovo otklanjanje ili savetujući intervenciju centra za pomoć.

Ova knjižica je sastavni i ključni deo uređaja. Pažljivo pročitajte uputstva i upozorenja koja se nalaze u ovoj knjižici jer pružaju važne smernice u pogledu korišćenja i održavanja. Instalacija, Servis i ostale radnje treba da obavi osoblje koje poseduje predviđene alatke, uz poštovanje važećih mera i smernica koje je priložio proizvođač.

U slučaju kvara i/ili lošeg funkcionisanja, isključite uređaj i ne pokušavajte da ga popravite, već se obratite kvalifikovanom osoblju.

Eventualne popravke obavljajte isključivo koristeći originalne rezervne delove i sme da ih obavi samo kvalifikovano tehničko osoblje. U slučaju nepoštovanja gorenavedenog uputstva, može da bude ugrožena bezbednost uređaja i da dođe do odbacivanja odgovornosti proizvođača.

Pre čišćenja spoljašnjih delova isključite uređaj.

sigurnosne mere

OBJAŠNJENJE SIMBOLA:

⚠ Nepoštovanje ovog upozorenja nosi rizik od povreda, a u određenim slučajevima i smrtonosnih povreda

⚠ Nepoštovanje ovog upozorenja nosi rizik od oštećenja, a u određenim slučajevima i ozbiljnih oštećenja predmeta, biljaka ili životinja

Ne obavljajte radnje koje koje podrazumevaju uklanjanje uređaja sa mesta instalacije.

⚠ Oštećenje uređaja.

Ne penjite se na stolice, barske stolice, merdevine ili nestabilne potpore da biste obavili čišćenje uređaja.

⚠⚠ Telesne povrede od pada s visine ili sklapanja merdevina (duple merdevine).

Ne koristite insekticide, rastvarače ili agresivne deterdžente za čišćenje uređaja.

⚠ Oštećenje delova od plastike ili farbanih delova.

Ne koristite uređaj u svrhe koje se razlikuju od uobičajene upotrebe za kuću.

⚠ Oštećenje uređaja zbog preopterećenja u radu.

Oštećenje predmeta sa kojima se postupa na neodgovarajući način.

Uređaj ne smeju da koriste deca ili neiskusne osobe.

⚠ Oštećenje uređaja zbog neodgovarajućeg korišćenja.

PAŽNJA!

Uređaj se može koristiti bambinni mlađe od 8 godina i osobe sa smanjenim fizičkim, senzornim ili mentalnim sposobnostima, ili nedostatkom iskustva i znanja, pod uslovom pod nadzorom ili nakon što su kompanije dobili uputstva ' bezbedno korišćenje i razumevanje opasnosti svojstvenih u njoj. Deca ne bi trebalo da igraju sa aparatom. Čišćenje i održavanje treba da se vrši od strane korisnika ne mora obaviti bez nadzora dece.

**OVAJ PROIZVOD
ISPUNJAVA SMERNICE
DIREKTIVE EU 2002/96/EC**



Simbol precrtane kante za smeće na uređaju ukazuje da uređaj na kraju radnog veka treba odložiti na otpad odvojeno od kućnog otpada, treba ga odložiti u centar namenjen za odlaganje električnih uređaja ili ga vratiti prodavcu u trenutku kupovine novog ekvivalentnog uređaja.

Korisnik je odgovoran za odlaganje uređaja na kraju radnog veka na odgovarajuće mesto za odlaganje.

Odgovarajuće odlaganje uređaja nakon prestanka korišćenja na reciklažu, tretiranje i otpad koji je u skladu sa ekološkim standardima pomaže u tome da se izbegnu negativni efekti na životnu sredinu i zdravlje i podstiče reciklažu materijala od kojih se sastoji proizvod.

Da biste dobili detaljnije informacije u vezi sa dostupnim sistemima odlaganja, obratite se lokalnom preduzeću za odlaganje otpada ili prodavnicu u kojoj ste obavili kupovinu.

specifikacije

Tehnički podaci	
Električno napajanje	BUS BridgeNet®
Potrošnja struje	max. < 0,5W
Radna temperatura	-10 ÷ 60°C
Temperatura skladištenja	-20 ÷ 70°C
Dužina i presek bus kablova NAPOMENA: PRILIKOM POVEZIVANJA SOBNOG SENZORA I KOTLA, DA BISTE IZBEGLI PROBLEME ZBOG OMETANJA, KORISTITE IZOLOVAN ILI DUPLI KABL.	max. 50 m - min. 0.5 mm ²
Međusprenik	2 h
Sukladnost LVD 2014/35/EU - EMC 2014/30/EU	CE
Elektromagnetne smetnje	EN 60730-1
Elektromagnetne emisije	EN 60730-1
ispunjavanje standarda	EN 60730-1
Senzor za temperaturu	NTC 5 k 1%
Stupanj rezolucije	0,1°C

Deklaracija sensys proizvoda	
Ime proizvođača	ARISTON
Identifikacija modela proizvođača	SENSYS
Klasa kontrole temperature	V
Doprinos energetske efikasnosti u procentima za grejanje prostora	+3%
Dodavanje spoljašnje sonde:	
Klasa kontrole temperature	VI
Doprinos energetske efikasnosti u procentima za grejanje prostora	+4%
U sistemu od 3 zone sa 2 prostorna senzora:	
Klasa kontrole temperature	VIII
Doprinos energetske efikasnosti u procentima za grejanje prostora	+5%

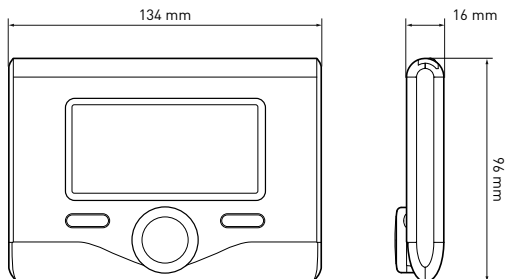



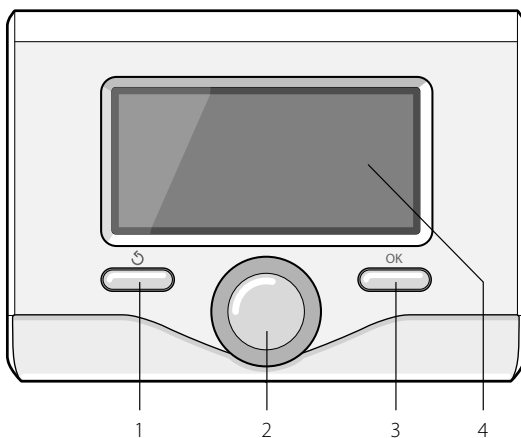

Tasteri i displej:

1. taster Nazad ↶
- (prethodni prikaz)
2. dugme
3. taster OK
- (potvrđuje radnju
ili uključuje glavni meni)
4. DISPLEJ

**Simboli na displeju:**







- (☀️) Leto
- (❄️) Zima
- (🔥) Samo grejanje
- (⏏️) ISKLJUČENO kotao je isključen
- (🕒) Programiranje satnice
- (👉) Ručni režim rada
- (🔥) Pokazuje prisustvo plamena
- (🌡️↶) Željena sobna temperatura
- (🏠🌡️) Izmerena sobna temperatura
- (🌡️⏏️) Vremensko ograničenje željene sobne temperature
- (🏠🌡️) Spoljašnja temperatura
- (🏠🔥) Funkcija AUTO (automatski) je aktivna
- (🏠🏠) Funkcija VACANZA (odmor) je aktivna
- (🔥) Grejanje je aktivno
- (🚰) Sanitarna voda je aktivna
- (⚠️) Signalacija greške
- (COMFORT) Aktivna je funkcija comfort
- (1,3 bara) Pritisak u sistemu
- (🔥) Prisustvo plamena
- (☀️) Solarni sistem je aktivan
(gde je prisutan)
- (📄) Kompletan meni:
- (🔥) Podešavanja za grejanje
- (🚰) Podešavanja za toplu vodu
- (🏠) Podešavanja sistema
- (⚙️) Opcije ekrana

opis uređaja

- (AP) AP Konfiguracija
- () Gateway spojen na internet
- () Gateway nije spojen na ruter
- () Gateway spojen na ruter, offline internet
- () SW status nadogradnje

Simboli koji su vidljivi samo sa instaliranim solarnim sistemom:

- () Kotao
- (ON ) Kotao radi
- () Hlađenje
- () Instalacija na podu
- () Bojler sa jednim kalemom
- () Bojler sa duplim kalemom
- () Elektro-solarni bojler
- () Solarni kolektor
- () Pumpa
- () Izmenjivač
- () Ventil za usmeravanje
- ( S1) Sonda kolektora
- ( S2) Sonda donjeg dela bojlera
- ( S3) Sonda gornjeg dela bojlera
- ( S4) Instalacija termostata na podu
- () Prevelika temperatura bojlera
- () Prevelika temperatura kolektora
- () Funkcija protiv zamrzavanja
- () Funkcija protiv legionele
- () Funkcija ponovnog hlađenja
- () Prikaz digitalnog displeja
- () Prikaz analognog displeja
- () Uređaj koji se podešava
- () Dizalica topline
- ( 1) Test Bojlera 1

- ( 2) Test Bojlera 2
- ( 3) Test Bojlera 3
- () Bojlera isključeni
- (**HC**) Sanitarni komfor u vremenima niska stopa
- (**HC40**) Sanitarni komfor u vremenima i na nižoj do smanjenja stope zadanoj vrijednosti na 40 ° C tijekom razdoblja puna cijena karte
- (**BOOST**) Funkcija BOOST
- () Quiet Mode Activation
- () Special mode
- () Hybrid Mode

Prvo paljenje

Prvi put kada povežete interfejs sistema SENSYS sa kotlom, od vas će biti zatraženo da izaberete neka osnovna podešavanja.

Prvo je potrebno da izaberete jezik za korišćenje interfejsa.

Okrenite dugme da biste izabrali željeni jezik i pritisnite taster OK da biste potvrdili. Nastavite sa podešavanjem datuma i vremena. Okrenite dugme da biste izabrali, pritisnite taster OK da biste potvrdili izbor, okrenite dugme da biste podesili vrednost. Pritisnite taster OK da biste potvrdili. Sačuvajte podešavanje pomoću tastera OK.

Pritisnite taster OK da biste pristupili meniju. Koristite glavno dugme za listanje menija i biranje parametara, pritisnite taster OK da biste potvrdili.

PAŽNJA

Neki parametri su zaštićeni pristupnom šifrom (sigurnosnom šifrom) koja štiti podešavanja kotla od neovlašćenog korišćenja.

podešavanja displeja

Glavni ekran daljinskog upravljača može da se prilagodi. Na glavnom ekranu može se upravljati vremenom, datumom, režimom rada kotla, podešenim temperaturama ili temperaturama izmerenim na interfejsu sistema, programiranjem satnice, aktivnim izvorima energije (kada su prisutni) i smanjenjem emisija CO₂.

Da biste pristupili podešavanjima na displeju, pritisnite taster OK.

Okrenite dugme i izaberite:

- **Kompletan meni**

Pritisnite taster OK.

Okrenite dugme i izaberite:

- **Podešavanja ekrana**

Pritisnite taster OK.

Preko menija „**Podešavanja ekrana**“ (Podešavanja ekrana) moguće je izabrati sledeće parametre:

- **Jezik**

Pritisnite taster OK.

Okrenite dugme i izaberite željeni jezik.

Pritisnite taster OK da biste potvrdili izbor i pritisnite taster Nazad „“ da biste se vratili na prethodni prikaz.

Okrenite dugme i izaberite

- **Datum i vreme** Pritisnite taster OK.

Pomoću dugmeta izaberite dan, pritisnite taster OK, okrenite dugme da biste podesili tačan dan, pritisnite taster OK da biste potvrdili i prešli na izbor meseca i posle toga godine, potvrđujući izbor uvek pomoću tastera OK.

Okrenite dugme da biste izabrali vreme, pritisnite taster OK, okrenite dugme da biste podesili tačno vreme, pritisnite taster OK da biste potvrdili i prešli na izbor i podešavanje minuta.

Pritisnite taster OK da biste potvrdili.

Okrenite dugme i izaberite letnje vreme, pritisnite taster OK, izaberite automatski ili



Osnovni prikaz



Podešavanje datuma i vremena

podešavanja displeja

ručno, pritisnite taster OK.

Pritisnite taster OK da biste potvrdili izbor i pritisnite taster Nazad „“ da biste se vratili na prethodni prikaz.

Okrenite dugme i izaberite:

- **Ekran**

U podešavanjima početnog ekrana možete izabrati informacije koje će se prikazivati.

Kada izaberete prikaz „Personalizacija“ možete izabrati sve željene informacije. Takođe možete izabrati jedan od fabrički konfigurisanih ekrana:

Osnovni (Osnovni)

Aktivni izvor

Emisija CO2

Prilagodjavanje

Osnove kotla

Kotao kompletan

Solar (gde je prisutno)

Zona

Skladistenje sveze vode (gde je prisutno)

HP System (gde je prisutno)

Pritisnite taster OK da biste potvrdili izbor.

Pritisnite taster Nazad „“ da biste se vratili na prethodni prikaz.

Okrenite dugme i izaberite:

- **Osvjetljenje u standby načinu**

Pomoću dugmeta podesite osvetljenost displeja tokom perioda mirovanja.

Pritisnite taster OK da biste potvrdili.

Okrenite dugme i izaberite:

- **Kontrast**

Pomoću dugmeta podesite vreme pozadinskog osvetljenja displeja kada interfejs sistema nakon poslednjeg korišćenja ne bude korišćen određeno vreme.

Pritisnite taster OK da biste potvrdili.

Okrenite dugme i izaberite:

- **Vreme pocetnog ekrana**

Pomoću dugmeta podesite vreme čekanja za prikaz glavnog ekrana.

Pritisnite taster OK da biste potvrdili.

Pritisnite taster Nazad „“ da biste se vratili na prethodni prikaz.

režim rada kotla

Da biste izabrali režim rada kotla, pritisnite taster OK.

Na displeju se prikazuje:

- Programirano/ručno
- Leto/zima/isključeno
- Kompletan meni

Okrenite dugme i izaberite:

- **Leto/zima/isključeno**

Pritisnite taster OK.

Okrenite dugme i izaberite:

- () **LETO**

Proizvodnja tople sanitarne vode, bez grejanja.

- () **ZIMA**

Proizvodnja tople sanitarne vode i grejanje.

- () **SAMO GREJANJE**

esclusione riscaldamento bollitore (ove presente).

- () **OFF (Gasenje)**

Kotao je isključen, aktivna je funkcija protiv zamrzavanja. Kada se funkcija protiv zamrzavanja aktivira, na displeju se prikazuje simbol:

“  ”. Ova funkcija je zaštita o d zamrzavanja cevi.

Pritisnite taster OK da biste potvrdili.

Pritisnite ponovo taster OK da biste se vratili na prethodni prikaz.

Okrenite dugme i izaberite:

- **Vremensko programirano/ručno**

Pritisnite taster OK.

Okrenite dugme i izaberite:

- () **PROGRAMIRANJE**

Kotao funkcioniše u skladu sa podešenim programiranjem satnice.

- () **RUČNO**

Kotao funkcioniše u ručnom režimu.

Pritisnite taster OK da biste potvrdili.

Pritisnite ponovo taster OK da biste se vratili na prethodni prikaz.



Izbor režima rada zimi



Izbor ručnog režima

regulacija sobne temperature

U osnovi režima rada kotla (Programirano/ Ručno) Pogledajte odeljak „režim rada kotla“.

Upravljanje sobnom temperaturom u ručnom režimu

Okrenite dugme da biste podesili željenu vrednost sobne temperature. Na displeju se prikazuje podešena vrednost. Pritisnite taster OK da biste potvrdili. Displej se vraća na prethodni prikaz.

Upravljanje sobnom temperaturom u režimu programiranja satnice

Tokom funkcionisanja programiranja satnice moguće je privremeno izmeniti podešenu sobnu temperaturu.

Okrenite dugme i podesite željenu vrednost sobne temperature. Pritisnite taster OK.

Na displeju se prikazuje podešena temperatura i vreme do kad želite da zadržite izmenu.

Okrenite dugme da biste podesili vreme završetka izmene, pritisnite taster OK da biste potvrdili.

Na displeju se prikazuje simbol „“ koji odgovara vrednosti željene temperature za period izmene.

Pritisnite taster Nazad „“ da biste izašli iz podešavanja bez čuvanja izmene.

Interfejs sistema SENSYS održava vrednost temperature do kraja podešenog vremena, nakon čega se vraća na prethodno podešenu sobnu temperaturu.



Menja sobnu temperaturu



Menja sobnu temperaturu u režimu programiranja satnice

podešavanje tople vode za grejanje

Da biste pristupili podešavanjima za grejanje, pritisnite taster OK.

Okrenite dugme i izaberite:

- **Kompletan meni**

Pritisnite taster OK.

Okrenite dugme i izaberite:

- **Podešavanja za grejanje**

Pritisnite taster OK.

Da biste podesili temperaturu u potisu, okrenite dugme i izaberite:

- **Temperatura grejanja**

Pritisnite taster OK.

Na displeju se prikazuje:

- Podesena temperatura za zonu 1
- Podesena temperatura za zonu 2
- Podesena temperatura za zonu 3

Okrenite dugme i izaberite:

- **Podesena temperatura za zonu 1**

Pritisnite taster OK.

Okrenite dugme i podesite temperaturu u potisu izabrane zone.

Pritisnite taster OK da biste potvrdili.

Ponovite goreopisanu proceduru da biste podesili temperaturu u potisu drugih zona ako postoje.

Pritisnite dva puta taster Nazad „“.

Da biste pristupili podešavanjima tople sanitarne vode, pritisnite taster OK.

Okrenite dugme i izaberite:



Izbor podešavanja za grejanje



Izmena temperature tople vode za grejanje

programiranje satnice grejanja

Programiranje satnice omogućava da kotao greje prostorije u skladu sa vašim potrebama.

Da biste podesili programiranje satnice grejanja, pritisnite taster OK. Okrenite dugme i izaberite

- **Kompletan meni**

Pritisnite taster OK.

Okrenite dugme i izaberite:

- **Podešavanja za grejanje**

Pritisnite taster OK.

Na displeju se prikazuje:

- **Temperatura grejanja**
- **Programiranje vremena**
- **Funcija "Godisnji odmor"**
- **Funcija AUTO**

Okrenite dugme i izaberite:

- **Programiranje vremena**

Pritisnite taster OK.

Na displeju se prikazuje:

- **Programiranje vremena**
- **Carobnjak za programiranje vremena**
- **Podesavanje programa**
- **Vremensko programiranje/rucni rezim**

Okrenite dugme i izaberite:

- **PROGRAMIRANJE VREMENA**

Pritisnite taster OK.

Na displeju se prikazuje:

- Sve zone
- Zona 1
- Zona 2
- Zona 3

Okrenite dugme i izaberite zonu za koju želite da obavite programiranje satnice:

Pritisnite taster OK.

Okrenite dugme i izaberite

- **Postavite komfornu temperaturu**

Pritisnite taster OK.

Okrenite dugme i promenite vrednost sobne temperature tokom perioda comfort (na displeju se prikazuje vrednost temperature koja treperi).

Pritisnite taster OK da biste potvrdili.

Okrenite dugme i izaberite

- **Postavite ekonomičnu temperaturu**

Pritisnite taster OK.

Okrenite dugme i promenite vrednost sobne temperature tokom perioda ridotto (na displeju se prikazuje vrednost temperature koja treperi).

Pritisnite taster OK da biste potvrdili.

Okrenite dugme i izaberite

- **Unesite vremensko programiranje**

Pritisnite taster OK.

Okrenite dugme i izaberite dan ili dane u nedelji koje želite da programirate.

Pri svakom izboru dana pritisnite taster OK da biste potvrdili.

Na displeju se prikazuju uokvireni izabrani dani za programiranje.

Okrenite dugme i izaberite Salva (Sačuvaj). Pritisnite taster OK, okrenite dugme i podesite početak perioda grejanja koji odgovara vrednosti koja treperi. Pritisnite taster OK da biste potvrdili.

Pritisnite taster OK i okrenite dugme da biste podesili vreme kraja perioda comfort.

Ako želite da dodate nove periode, okrenite dugme i izaberite Dodaj period, pritisnite taster OK.

Ponovite goreopisanu proceduru da biste podesili početak i kraj dodatnog perioda comfort.

Kada završite programiranje, okrenite dugme i izaberite Salva (Sačuvaj).

Pritisnite taster OK da biste potvrdili.

programiranje satnice grejanja

Okrenite dugme i izaberite:

- **Preostali dani**

U slučaju da postoje dani koji još uvek nisu programirani, ponovite prethodno opisane radnje

Okrenite dugme i izaberite:

- **Izmena**

da biste izmenili prethodno programiran period

Okrenite dugme i izaberite:

- **Izlaz**

da biste izašli iz programiranja satnice.

Pritisnite taster OK da biste potvrdili.

Displej se vraća na prethodni prikaz. Pritisnite taster Nazad „“ da biste se vratili na prikaz glavnog ekrana.

Da biste olakšali podešavanje programiranja satnice, možete da obavite konfiguraciju pomoću sledećeg:

- **Carobnjak za programiranje vremena**
- **Podesavanje programa**

Okrenite dugme i izaberite:

- **CAROBNJAK ZA PROGRAMIRANJE VREMENA**

Pritisnite taster OK.

Okrenite dugme i izaberite zonu za koju želite da obavite programiranje satnice.

Pritisnite taster OK.

Okrenite dugme i izaberite:

- **Unesite vremensko programiranje**

Pritisnite taster OK.

Sada slede korak po korak oznake koje se povremeno prikazuju na displeju.

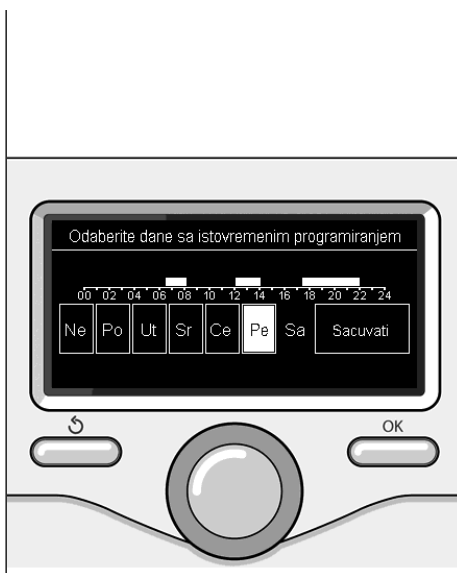

Izbor dana programiranje satnice grejanja

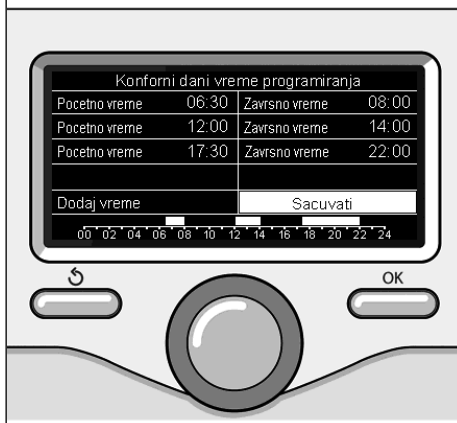

Podešavanje perioda comfort programiranje satnice grejanja

programiranje satnice grejanja

- PODEŠAVANJE PROGRAMA

Pritisnite taster OK.

Okrenite dugme i izaberite zonu za koju želite da obavite programiranje satnice.

Pritisnite taster OK.

Okrenite dugme i izaberite

- Unesite vremensko programiranje

Pritisnite taster OK.

Okrenite dugme i izaberite jedno od sledećeg:

- Porodichni program
- Program "bez rucka"
- Program "podne"
- Uvek aktivan

Pritisnite taster OK da biste potvrdili.

Okrenite dugme da biste listali dane i sat početka i završetka programa grejanja.

Okrenite dugme i izaberite Salva (Sačuvaj), pritisnite taster OK.

Pritisnite taster Nazad „↶“ da biste se vratili na prethodni prikaz.

- Vremensko programirano/rucno

(ovaj režim rada omogućava izbor upravljanja grejanjem zona, između Programirano i Ručno)

Pritisnite taster OK.

Okrenite dugme i izaberite zonu za koju želite da obavite podešavanje. Izaberite između režima Programiranje satnice ili Ručno.

Pritisnite taster OK.

Pritisnite taster Nazad „↶“ da biste se vratili na prethodni prikaz

Da biste regulisali sobnu temperaturu, dovoljno je da okrenete dugme.

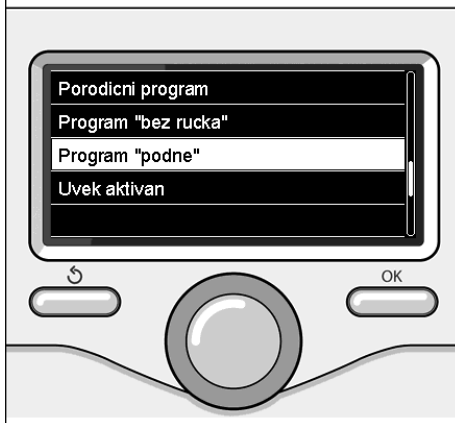

Izbor programa za podne

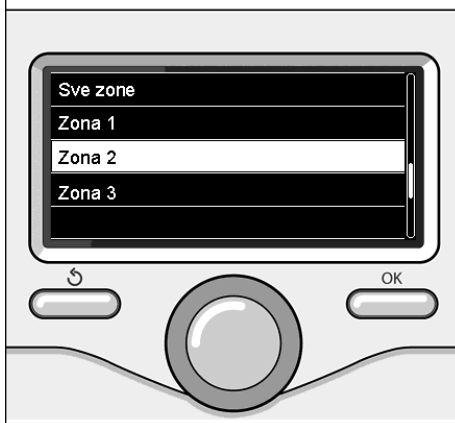

Izbor režima rada u zoni 2

funkcionisanje ručnog režima grejanja

Ručni režim rada, deaktivira programiranje satnice grejanja.

Ručni režim rada omogućava stalno Servis grejanja.

Da biste izabrali ručni režim rada kotla, pritisnite taster OK da biste pristupili meniju. Okrenite dugme i izaberite:

- **Vremensko programirano/rucno**

Pritisnite taster OK.

Okrenite dugme i izaberite:

- **Ručno**

Okrenite dugme da biste izabrali ručni režim, pritisnite taster OK.

Pritisnite ponovo taster OK da biste sačuvali podešavanje. Displej se vraća na prethodni prikaz.

Pritiskajte taster Nazad dok se ne pojavi prikaz glavnog ekrana.



Izbor ručnog režima

podešavanje tople sanitarne vode

- **Kompletan meni**

Pritisnite taster OK.

Okrenite dugme i izaberite:

- **Podesavanje temperature vode**

Pritisnite taster OK.

Okrenite dugme i izaberite:

- **Inicijalna temperatura vode**

Pritisnite dva puta taster OK.

Okrenite dugme i podesite željenu temperaturu tople sanitarne vode.

Pritisnite taster OK da biste potvrdili.

Pritisnite taster Nazad „“ da biste se vratili na prethodni prikaz.

Funcija "udobnost" smanjuje vreme čekanja kada se aktivira zahtev za toplu sanitarnu vodu.

Okrenite dugme i izaberite:

- **Funcija "udobnost"**

Pritisnite taster OK.

Okrenite dugme i izaberite:

- **Neomoguceno**

- **Vremenski programirano**

(omogućava Servis sekundarnog izmenjivača toplim tokom perioda neaktivnosti kotla, uvećavajući na taj način udobnost)

- **Uvek aktivan**



Izbor podešavanja za toplu vodu



Izbor režima rada Comfort koji je vremenski ograničen

programiranje satnice tople sanitarne vode

Da biste podesili programiranje satnice tople sanitarne vode, pritisnite taster OK.

Okrenite dugme i izaberite

- **Kompletan meni**

Pritisnite taster OK.

Okrenite dugme i izaberite

- **Podesavanje temperature vode**

Pritisnite taster OK.

Okrenite dugme i izaberite:

- **Programiranje vremena**

Pritisnite taster OK.

Okrenite dugme i izaberite:

- **Programiranje vremena**

- **Podesavanje programa**

Okrenite dugme i izaberite:

- **Programiranje vremena**

Pritisnite taster OK.

Okrenite dugme i izaberite:

- **DHW**

- **Pomoćni** (Modul za trenutnu proizvodnju tople vode, pumpu za recirkulaciju sanitarne vode, elektro-solarnu energiju)

U oba slučaja okrenite dugme i podesite temperaturu u comfort režimu i smanjenu temperaturu, pritisnite taster OK da biste potvrdili.

Okrenite dugme i izaberite:

- **Unesite vremensko programiranje**

Pritisnite taster OK. Da biste podesili programiranje, pratite postupak opisan u odeljku „programiranje satnice grejanja“.

Okrenite dugme i izaberite:

- **Podesavanje programa**

Pritisnite taster OK.

Okrenite dugme i izaberite:

- **DHW**

- **Pomoćni** (Modul za trenutnu proizvodnju tople vode, pumpu za recirkulaciju sanitarne vode, elektro-solarnu energiju)

U oba slučaja okrenite dugme i podesite temperaturu u comfort režimu i smanjenu temperaturu, pritisnite taster OK da biste potvrdili.

Okrenite dugme i izaberite:

- **Unesite vremensko programiranje**

Pritisnite taster OK. Da biste podesili programiranje, pratite postupak opisan u odeljku „programiranje satnice grejanja“, fabrički podešeni programi:

- **Porodичni program**

- **Program "bez rucka"**

- **Program "podne"**

- **Uvek aktivan**

Pritisnite taster OK da biste potvrdili izbor i pritisnite taster Nazad „↶“ da biste se vratili na prethodni prikaz.

(ZA kotao SAMO)

Funkcija „udobnost“ vam omogućava da se smanji vrijeme čekanja kada je aktivno potražnja za toplu vodu.

Da biste pristupili postavkama tople vode, pritisnite taster OK.

Okrenite dugme i izaberite

- **Kompletan meni**

Pritisnite taster OK.

Okrenite dugme i izaberite:

- **Podesavanje temperature vode**

Pritisnite taster OK.

Okrenite dugme i izaberite:

- **Funkcija "udobnost"**

Pritisnite taster OK.

Okrenite dugme i izaberite:

- **Neomogućeno**

- **Vremenski programirano**

(Prema programskog vremena)

- **Uvek aktivan**

dodatne funkcije

Da biste podesili programiranje jedne od specijalnih funkcija, pritisnite taster OK.

Okrenite dugme i izaberite

- **Kompletan meni**

Pritisnite taster OK.

Okrenite dugme i izaberite:

- **Prilagodite grejanje**

Pritisnite taster OK.

Okrenite dugme i izaberite:

- **Funcija "Godisnji odmor"**

- **Funcija AUTO**

Pritisnite taster OK da biste potvrdili izbor.

- **FUNKCIJA "GODISNJI ODMOR"**

Da biste podesili programiranje jedne od dodatnih funkcija, pritisnite taster OK.

Okrenite dugme i izaberite:

- **ON (UKLJUČENO)** (aktivira funkciju)

- **OFF (ISKLJUČENO)** (deaktivira funkciju)

Pritisnite taster OK.

Ako izaberete opciju ON (uključeno), okrenite dugme da biste podesili datum povratka sa odmora.

Na ovaj način omogućavate interfejsu sistema da na utvrđeni datum ponovo aktivira rad u prethodno podešenom režimu. Pritisnite taster OK da biste sačuvali podešavanja, displej se vraća na prethodni prikaz.

Na prikazu aktivnih izvora, kada je aktivna funkcija Odmor, pojavljuje se ikona „“.

- **FUNKCIJA AUTO**

Funcija AUTO automatski podešava režim rada sistema na osnovu tipa instalacije i uslova sredine.

Regulacija temperature zgrade se sastoji u održavanju unutrašnje temperature konstantnom pri različitim spoljašnjim temperaturama.

Pritisnite taster OK.

Okrenite dugme i izaberite:

- **ON (UKLJUČENO)** (aktivira funkciju)

- **OFF (ISKLJUČENO)** (deaktivira funkciju)

Pritisnite taster OK da biste sačuvali podešavanja, displej se vraća na prethodni prikaz.

Na prikazu aktivnih izvora, kada je aktivna funkcija Automatski, pojavljuje se ikona



Regulacija sobne temperature sa aktivnom funkcijom AUTO.

U slučaju da temperatura tople vode za grejanje ne odgovara onoj koju želite, možete da je povećate ili smanjite pomoću parametra za „Podešavanje temperature grejanja“.

Na displeju se prikazuje traka za korekciju. Pritisnite taster OK da biste potvrdili korekciju i pritisnite taster Nazad „“ da biste se vratili na prethodni prikaz bez čuvanja.

performanse sistema

Uz prisustvo kotla ili sistema možete videti sledeće energetske performanse.

Pritisnite taster OK.

Okrenite dugme i izaberite

- **Kompletan meni**

Pritisnite taster OK.

Okrenite dugme i izaberite

- **Prestazioni sistema**

Pritisnite taster OK.

Okrenite dugme i izaberite

- **Aktivan izvor**
- **Proizvedena energija kWh**
- **Emisija CO2**
- **Merenje temperature**
- **Osipanje n°**
- **Resetovanje izvestaja**

Pritisnite taster OK da biste potvrdili izbor.

- **Aktivan izvor**

Prikazuje energiju koju proizvodi solarni panel tokom vremenskog perioda od 24 sata, nedelju dana ili godinu dana

- **Proizvedena energija kWh**

Prikazuje energiju koju proizvodi solarni panel tokom vremenskog perioda od 24 sata, nedelju dana ili godinu dana

- **Emisija CO2**

Prikazuje uštedu CO2 u kilogramima u vidu rastojanja koje se pređe automobilom

- **Merenje temperature**

Kotao: Prikazuje procenjenu potrošnju gasa i električne energije, u kW/h, sanitarne vode i grejanja u poslednja 4 meseca

Toplotna pumpa: prikazuje procenjenu potrošnju gasa i električne energije, u kW/h, sanitarne vode i grejanja u poslednja 4 meseca

POTROŠNJA ENERGIJE

Sistem merenja potrošnje energije ugrađen u ovaj proizvod se zasniva na proceni. Zbog toga, stvarna potrošnja (ili merena u drugom sistemu) može da se razlikuje od prikazane.

Okretanjem dugmeta, možete izabrati podatke o potrošnji u jednom od poslednja četiri meseca.

- **Osipanje n°**

Prikazuje procenat dostupne akumulirane tople vode i količinu tuširanja koja mogu da se obave

- **Istorija potrošnje**

Ovaj izveštaj prikazuje istorijat potrošnje gasa i električne energije u kW/h u odabranim vremenskim periodima okretanjem dugmeta (24 časa, nedeljno, mesečno, godišnje).

Okrenite dugme za prikaz:

- Istorijat potrošnje grejanja
- Istorijat potrošnje sanitarne vode
- Istorijat potrošnje hladne vode

- **Resetovanje izvestaja**

Resetuje sve izveštaje

instalacija

Pozicioniranje

Uređaj registruje temperaturu sredine, stoga kada se bira položaj za instalaciju, treba uzeti sledeće stvari u obzir.

Postavite ga daleko od izvora toplote (radijatora, sunčevih zraka, kamina itd.) i daleko od strujanja vazduha ili otvora ka spolja, koji mogu da utiču na merenje temperature.

Instalirajte ga na oko 1,50 m visine od poda.



Pažnja

Instalaciju treba da obavi kvalifikovano tehničko osoblje.

Pre montiranja isključite pritisak u kotlu.

Instalacija na zid

Učvršćivanje sistema interfejsa Sensys na zid mora da se obavi pre povezivanja na priključak BUS.

- povežite par žica na konektor (slika 1),
- napravite potrebne rupe za pričvršćivanje
- učvrstite osnovu uređaja za kutiju na zidu koristeći zavrtne dostavljene u kompletu (slika 2),
- podesite interfejs sistema na osnovu laganim pritiskom nadole (slika 3).

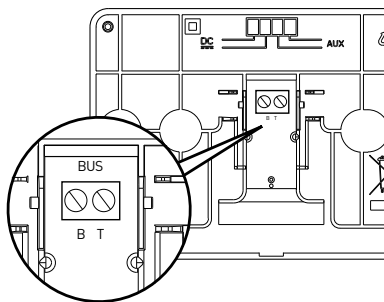

sl. 1

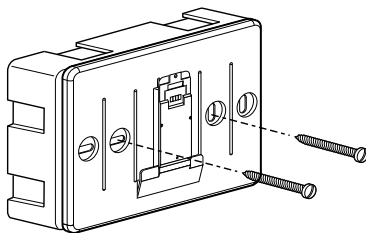

sl. 2

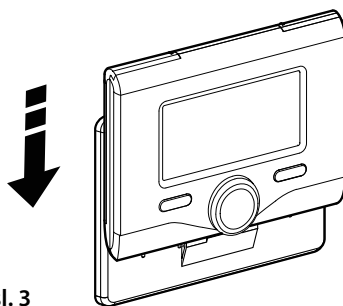

sl. 3

Povezivanje na kotao

Slanje, prijem i dekodiranje signala obavlja se putem protokola BUS BridgeNet®, koji omogućava komunikaciju između kotla i interfejsa sistema.

- Povežite par kablova na priključak BUS na ploči kotla
- Povežite par kablova na priključak BUS na priključak interfejsa sistema.

NAPOMENA: Prilikom povezivanja sobnog senzora i kotla, da biste izbegli probleme zbog ometanja, koristite izolovan ili dupli kabl.

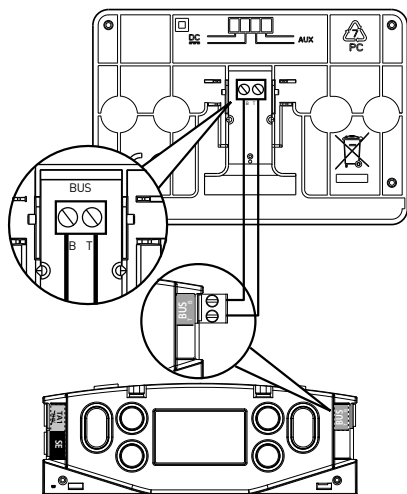
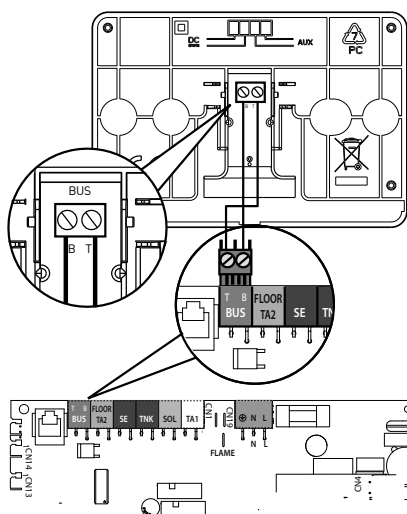

tehnička oblast



Pažnja

Da bi se garantovala bezbednost i ispravno funkcionisanje interfejsa sistema, puštanje u rad treba da obavi kvalifikovani tehničar koji ispunjava zakonske propise.

Procedura paljenja

- Umetnite interfejs sistema u otvor za povezivanje okrećući ga nežno nadole, nakon kratkog pokretanja interfejs sistema je povezan;

- Na displeju se prikazuje „Selezione lingua“ (Izaberite jezik). Okrenite dugme i izaberite željeni jezik. Pritisnite taster OK da biste potvrdili.

- Na displeju se prikazuje datum i vreme.

Pomoću dugmeta izaberite dan, pritisnite taster OK, okrenite dugme da biste podesili tačan dan, pritisnite taster OK da biste potvrdili i prešli na izbor meseca i posle toga godine, potvrđujući izbor uvek pomoću tastera OK.

Okrenite dugme da biste izabrali vreme, pritisnite taster OK, okrenite dugme da biste podesili tačno vreme, pritisnite taster OK da biste potvrdili i prešli na izbor i podešavanje minuta.

Pritisnite taster OK da biste potvrdili.

Okrenite dugme i izaberite letnje vreme, pritisnite taster OK, izaberite automatski ili ručno, pritisnite taster OK.

Na displeju se prikazuje osnovni ekran.

- Istovremeno pritisnite tastere Nazad „“ i „OK“ dok se na ekranu ne prikaže „Inserimento codice“ (Unos šifre).

- Okrenite dugme da biste uneli tehničku šifru (234), pritisnite taster OK, na displeju se prikazuje **TEHNIČKA OBLAST** (Tehnička oblast):

- Jezik, datum I vreme
- BridgeNet Bus mreža podesavanja
- Kompletan meni

- Carobnjak za konfiguraciju
- Usluga
- Greske

Okrenite dugme i izaberite:

- **BridgeNet Bus mreža podesavanja**

Na displeju se prikazuje spisak uređaja povezanih sa sistemom:

- Korisnicki interfejs
- Kontroler solara
- Kotao
- Podesavanje energije

- ...

Uređaji koji mogu da se podese označeni su simbolom „“.

Da biste podesili ispravnu zonu koja je povezana sa sistemom interfejsa, okrenite dugme i izaberite:

- Korisnicki interfejs

Pritisnite taster OK.

Okrenite dugme i izaberite ispravnu zonu. Pritisnite taster OK da biste potvrdili izbor.

Okrenite dugme i izaberite:

- **KOMPLETAN MENI**

Pritisnite taster OK.

Okrenite dugme i listajte u meniju da biste izabrali:

- | | |
|----|-------------------------|
| 0 | Mreža |
| 1 | Vreme-Datum-Jezik |
| 2 | Parametri kotla |
| 3 | Solar |
| 4 | Parametri kola 1 |
| 5 | Parametri kola 2 |
| 6 | Parametri kola 3 |
| 7 | Modul zona |
| 8 | Servisni parametri |
| 9 | Hibridni parametri |
| 10 | Skladistenje sveze vode |
| 11 | Multifunkcionalni PCB |
| 12 | Prazan |
| 13 | Prazan |
| 14 | Parametri kola 4 |
| 15 | Parametri kola 5 |

- 16 Parametri kola 46
- 17 Parametri sustava TP
- 19 Povezivanje
- 20 Buffer
- 21 Multizone Kit

Izaberite željeni meni, pritisnite taster OK.

Okrenite dugme da biste podesili ili prikazali vrednost. Pritisnite taster OK da biste potvrdili. Pritisnite taster Nazad „“ da biste se vratili na prethodni prikaz.

Da biste olakšali podešavanje programiranja parametara, bez pristupa Kompletnom meniju, možete da obavite konfiguraciju pomoću menija za brz pristup „Configurazione guidata“ (Vođeno konfigurisanje).

Okrenite dugme i izaberite:

- **CAROBJNAK ZA KONFIGURACIJU**

Pritisnite taster OK.

Okrenite dugme i izaberite jedan od prikazanih uređaja.

- **Kontroler solara (ako je dostupan)**
(pratite uputstva navedena u dokumentaciji za solarni sistem)
- **Podesavanje energije (ako je dostupan)**
(sledite uputstva iz dokumentacije za sistem toplotne pumpe)
- **Kotao**

Okrenite dugme i izaberite:

- **Kotao**

Pritisnite taster OK.

Okrenite dugme i izaberite:

- **Konfiguracija parametara**
- **Saveti za pustanje u rad**
- **Test režim**
- **Servisne opcije**

Okrenite dugme i izaberite:

- **Konfiguracija parametara**

(omogućava prikaz i podešavanje parametara bitnih za ispravno funkcionisanje kotla)

Pritisnite taster OK.

Okrenite dugme i listajte parametre za podešavanje:

- **Podesavanje gasa**
- **Podesavanje parametara**
- **Zamena kartice kotla**
- **Vizuelizacija**
- **Zone**

Pritisnite taster OK da biste potvrdili.

Pritisnite taster Nazad „“ da biste se vratili na prethodni prikaz.

Okrenite dugme i izaberite:

- **Saveti za pustanje u rad**

(Vođene procedure su validna pomoć u određivanju parametara kotla. Okretanjem dugmeta se bira spisak procedura koje objašnjavaju korak po korak kako treba obaviti ispravno konfigurisanje)

Pritisnite taster OK.

Okrenite dugme i listajte parametre za podešavanje:

- **Punjenje sistema**
- **Ventilacija**
- **Analiza dimova**

Pritisnite taster OK da biste potvrdili.

Pritisnite dvaput taster Nazad „“ da biste se vratili na prethodni prikaz

Okrenite dugme i izaberite:

- **Test režim**

(Ovaj režim vam omogućava da proverite pravilno funkcionisanje komponenti sistema)

Pritisnite taster OK.

Okrenite dugme da biste se kretali kroz listu prikazanih komponenti.

Pritisnite taster OK da biste potvrdili izbor.

Dvaput pritisnite taster nazad „“ da biste se vratili na prethodni prikaz.

Okrenite dugme i izaberite:

- **Servisne opcije**

(Ovaj režim vam omogućava da sačuvate podatke centra za podršku i upozorenja o održavanju)

tehnička oblast

Pritisnite taster OK.

Okrenite dugme i krećite se kroz parametre za podešavanje sledećeg:

- **Podaci servisnog centra**
- **Omoguci servisna upozorenja**
- **Zona 3 testiranje ventila**
- **Preostali meseci do servisa**

Pritisnite taster OK da biste potvrdili.

Pritisnite dvaput taster Nazad „↶“ da biste se vratili na prethodni prikaz.

Okrenite dugme i izaberite:

- **Usluga**

(U slučaju da morate da proverite ili podesite neke parametre od suštinske važnosti za pravilno funkcionisanje sistema)

Pritisnite taster OK.

Okrenite dugme i izaberite sa prikazane liste sistema:

- **Kontroler solara (ako je dostupan)**
(pratite uputstva navedena u dokumentaciji za solarni sistem)
- **Podesavanje energije (ako je dostupan)**
(sledite uputstva iz dokumentacije za sistem toplotne pumpe)
- **Kotao**
- **Zonsko podesavanje (ako je dostupan)**
sledite uputstva iz dokumentacije za solarnu kontrolu

Okrenite dugme i izaberite:

- **Kotao**

Pritisnite taster OK.

Okrenite dugme i izaberite:

- **Konfiguracija parametara**

Pritisnite taster OK.

Okrenite dugme i listajte parametre:

- **Podesavanje gasa**
- **Vizuelizacija**
- **Zamena kartice kotla**

Pritisnite taster OK da biste potvrdili.

Pritisnite dvaput taster Nazad „↶“ da biste se

vratili na prethodni prikaz.

Okrenite dugme i izaberite:

- **GREŠKE**

Pritisnite taster OK.

Okrenite dugme i izaberite:

- **Kontroler solara (ako je dostupan)**
(pratite uputstva navedena u dokumentaciji za solarni sistem)
- **Podesavanje energije (ako je dostupan)**
(sledite uputstva iz dokumentacije za sistem toplotne pumpe)
- **Kotao**
- **Zonsko podesavanje (ako je dostupan)**
sledite uputstva iz dokumentacije za solarnu kontrolu

Pritisnite taster OK.

Okrenite dugme i izaberite željeni sistem.

Pritisnite taster OK.

Okrenite dugme da biste prešli na poslednjih 10 prijavljenih grešaka.

regulacija temperature

Da biste podesili parametre za regulaciju temperature, istovremeno pritisnite tastere Nazad „“ i „OK“ dok se na displeju ne prikaže „Inserimento codice“ (Unos šifre).

Okrenite dugme da biste uneli tehničku šifru (234), pritisnite taster OK, na displeju se prikazuje **Tehnička oblast**.

Okrenite dugme i izaberite **(Kompletan meni)**.

Pritisnite taster OK.

Okrenite dugme i izaberite:

4 Parametri kola 1

Pritisnite taster OK.

4.1 Ljeto/zima prebacivanje

4.1.0 Aktivacija funkcije Ljeto/zima

Okrenite gumb i odaberite:

- OFF

- ON

4.1.1 Temperaturni prag Ljeto/Zima

vanjska temperatura prebacivanje prag za aktiviranje / deaktiviranje od potrebne topline u grijanje.

4.1.2 Ljeto/zima vrijeme odgode

Okrenite gumb i odaberite vrijeme odgode za aktiviranje funkcije.

Okrenite dugme i izaberite:

4.2 Prva konfiguracija grejanja

Pritisnite taster OK.

Okrenite dugme i izaberite:

4.2.0 Zona 1 temperaturni domet

Pritisnite taster OK.

Okrenite dugme i izaberite opseg temperature:

0 bassa temperatura (niska temperatura)

1 alta temperatura (visoka temperatura)

Pritisnite taster OK da biste potvrdili.

Okrenite dugme i izaberite:

4.2.1 Kontrola temperature

Pritisnite taster OK

Okrenite dugme i podesite tip instalirane regulacije temperature:

- 0 Konstantna temperatura protoka

- 1 Uredjaj za Ukljućivanje\Iskljućivanje
- 2 Samo termostat
- 3 Samo spoljasnji senzor
- 4 Spoljni senzor sobne temperature

Pritisnite taster OK

Okrenite dugme i izaberite:

4.2.2 Strmost

Pritisnite taster OK

Okrenite dugme i podesite krivu prema tipu sistema grejanja i pritisnite taster OK.

- impianto a bassa temperatura (sistem sa niskom temperaturom)

(ploče na podu)

kriva od 0,2 do 0,8

- impianto ad alta temperatura (sistem sa visokom temperaturom)

(radijatori)

kriva od 1,0 do 3,5

Za proveru prigodnosti izabrane krive potrebno je dugo vremena tokom kog mogu biti potrebna podešavanja.

Sa smanjenjem spoljne temperature (zima) mogu se proveriti tri uslova:

1. Smanjuje se sobna temperatura, to znači da je potrebno podesiti krivu sa većim nagibom
2. Povećava se sobna temperatura, to znači da je potrebno podesiti krivu sa manjim nagibom
3. Sobna temperatura ostaje ista, to znači da podešena kriva ima ispravan nagib

Kada pronađete krivu koja održava sobnu temperaturu konstantnom, potrebno je da proverite njenu vrednost

Okrenite dugme i izaberite:

4.2.3 Paralelno pomeranje

Pritisnite taster OK.

Okrenite dugme i podesite prigodniju vrednost. Pritisnite taster OK da biste potvrdili.

regulacija temperature

NAPOMENA:

Ako je sobna temperatura veća od željene vrednosti, potrebno je premestiti krivu paralelno nadole. Ako je međutim sobna temperatura manja, potrebno je da je premestite paralelno nagore. Ako sobna temperatura odgovara željenoj, kriva je ispravna.

Na ispod navedenoj slici krive su podeljene u dve grupe:

- sistemi sa niskom temperaturom
- sistemi sa visokom temperaturom

Podela na dve grupe je data iz različite tačke porekla krive, koja je za visoku temperaturu +10°C, korekcija koja se obično vrši na temperaturi u potisu ovog tipa sistema, u regulaciji klime.

Okrenite dugme i izaberite:

4.2.4 Kompenzacija

Pritisnite taster OK.

Okrenite dugme, podesite prigodniju vrednost i pritisnite taster OK.

Uticaj sobne sonde može da se podesi

između 20 (maksimalni uticaj) i 0 (bez uticaja). Na ovaj način je moguće regulisati doprinos sobne temperature proračunu temperature u potisu.

Okrenite dugme i izaberite:

4.2.5 Maksimalna temperatura u potisu

Pritisnite taster OK.

Okrenite dugme, podesite prigodniju vrednost i pritisnite taster OK

Okrenite dugme i izaberite:

4.2.6 Minimalna temperatura u potisu

Pritisnite taster OK

Okrenite dugme, podesite prigodniju vrednost i pritisnite taster OK.

4.2.9 Modalità richiesta calore

Okrenite dugme i izaberite:

- Standardno
- RT Time Programs Exclusion
- Forcing Heat Demand
(Stvaraju zahtev toplote uvek aktivna)

Ponovite opisane radnje da biste podesili vrednosti zona 2 i 3 biranjem menija 5 i 6.

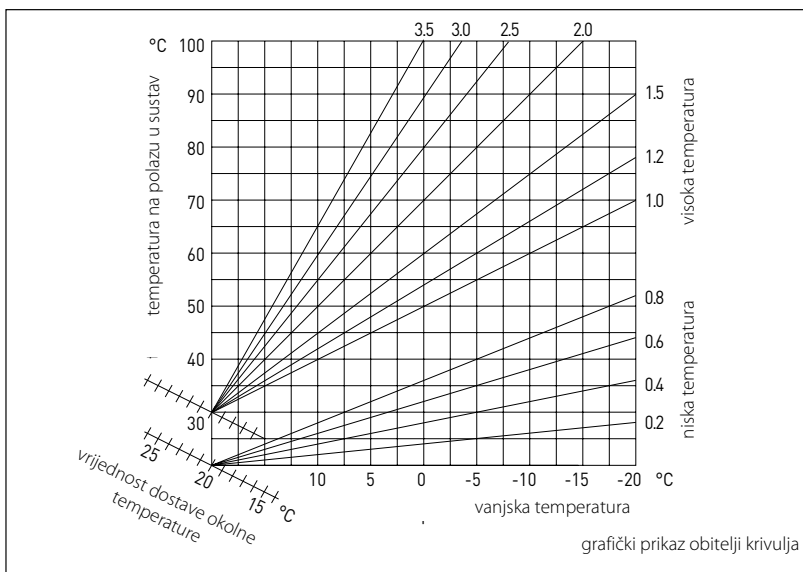

MENI	PODMENI	PARAMETAR	OPIS	RASPON	NAPOMENE
0			Mreza		
0	2		BUS mreza		
0	2	0	Prisustvo mreze	Kotao Korisnicki interfejs Kontroler solara Kontroler solara Kaskadno podesavanje Podesavanje energije Hibridno podesavanje energije Toplotna pumpa Toplotna pumpa Sobni senzor Zonsko podesavanje Daljinski upravljac modema Multifunkcionalni klip Sveza voda Kontrola bazena Glavni korisnicki interfejs Vise-sobna kontrola Sobna jedinica PC/Gateway Elektricni bojler Sobni senzor Toplotna pumpa TDM Gateway LPB Kotao slave Multifunkcionalni klip Nije dostupno Nije dostupno	
0	3		Korisnicki interfejs		
0	3	0	Broj zona	Nije podesena zona Podesavanje zone	
0	3	1	Promena sobne temperature		
0	3	2	SW verzija interfejsa		
0	4		User interface		
0	4	0	Prikazivanje zona na displeju		
0	4	1	Tajming pozadinskog osvetljenja		
0	4	2	Deaktiviraj dugme termoregulacije		
2			Parametri kotla		
2	0		Opsta podesavanja		
2	0	0	Zadata vrednost temperature		
2	1		Genericki parametri		
2	1	0	Genericki parametri kotla		
2	2		Podesavanja		
2	2	0	Meko paljenje		

MENI	PODMENI	PARAMETAR	OPIS	RASPON	NAPOMENE
2	2	1	Visoka modulacija odnos	Gasenje - Paljenje	
2	2	2	Modulacija ventilatora	Neomoguceno Omoguceno	
2	2	3	Prizemlje ili 2.sprat termostat	Sprat Soba	
2	2	4	AUTO function	Odsutan Prisutan	
2	2	5	Odloženi start grejanja	Isključen 10 sek. 90 sek. 210 sek.	
2	2	6	Konfiguracija konvencionalni kotao	Otvorena komora Otvorena komora VMC Zatvorena komora, jednostepeni ventilator Zatvorena komora, modulacioni ventilator Bitermik otvorena komora Bitermik zapecacena komora	
2	2	7	Hibridni kotao	Neomoguceno Omoguceno	
2	2	8	Verzija kotla	Kombinovani Skladistenje sa NTC Skladistenje sa termostatom Mikroakumulacija Stratifikacija Skladistenje	
2	2	9	Nominalna snaga kotla		
2	3		Centralno grejanje-1		
2	3	0	Max apsolutna temperatura		
2	3	1	Max podesiva temperatura		
2	3	2	Max broj obrtaja u %		
2	3	3	Min broj obrtaja u %		
2	3	4	Max toplotna snaga u %		
2	3	5	Tip odlaganja paljenja	Manualni Automatski	
2	3	6	Paljenje odlaganja grejanja		
2	3	7	CH pumpa prelivanje		
2	3	8	Kontrola brzine pumpe	Niska brzina Visoka brzina Modulacija	
2	3	9	Delta T modulacija pumpe		
2	4		Centralno grejanje-2		
2	4	0	Minimalni pritisak		
2	4	1	Upozorenje zbog pritiska		

MENI	PODMENI	PARAMETAR	OPIS	RASPON	NAPOMENE
2	4	2	Ponovno punjenje pritiska		
2	4	3	Cirkulacija nakon zagrevanja	Gasenje - Paljenje	
2	4	4	Povećanje temperature za grejanje		
2	4	5	Maksimalna brzina pumpe		
2	4	6	Minimalna brzina pumpe		
2	4	7	Kontrola pritiska uređaja	Temperaturna razlika Prekidac pritiska Paljenje/Gasenje Senzor pritiska	
2	4	8	Polu-automatsko popunjavanje		
2	4	9	Korekcija spoljne temperature		
2	5		Topla voda za domaćinstvo		
2	5	0	Funkcija udobnosti	Neomogućeno Odložen Uvek aktivan	
2	5	1	Anti vreme ciklusa udobnost		
2	5	2	Odlaganje paljenja		
2	5	3	Gasenje gorionika	Anti kamenac 4C iznad zadate vrednosti	
2	5	4	DHW naknadno hladjenje	Gasenje - Paljenje	
2	5	5	Odlaganje PTV->CG		
2	5	6	Celectic	Gasenje - Paljenje	
2	5	7	Funkcija anti-legionela	Gasenje - Paljenje	
2	5	8	Antilegionela frekvencija		
2	5	9	Antilegionela zeljena temperatura		
2	6		Rucno podesavanje kotla		
2	6	0	Uputstvo za rucno podesavanje	Gasenje - Paljenje	
2	6	1	Kontrola pumpe kotla	Gasenje - Paljenje	
2	6	2	Kontrola ventilatora	Gasenje - Paljenje	
2	6	3	Trostruka kontrola ventila	Potrošna voda Grijanje	
2	6	4	Kontrola pumpe za vodu	Gasenje - Paljenje	
2	6	5	Dodatna kontrol izlaza	Gasenje - Paljenje	
2	6	6	Dodatna kontrola izlazom 2		
2	7		Test i kontrola		
2	7	0	Odzacar funkcija	Gasenje - Paljenje	
2	7	1	Funkcija ciscenja vazduha	Gasenje - Paljenje	
2	8		Reset tvorničkih postavki		
2	8	0	a li zaista želite pokrenuti resetiranje...		
3			Solar		

MENI	PODMENI	PARAMETAR	OPIS	RASPON	NAPOMENE
3	0		Opsta podesavanja		
3	0	0	Prijatna temperatura		
3	0	1	Smanjena temperatura		
3	1		Solar statistika		
3	1	0	Solarna energija		
3	1	1	Solarna energija 2		
3	1	2	Pokreni vreme solarne pumpe		
3	1	3	Vreme pregrevanja kolektora		
3	1	4	Genericki parametri kotla		
3	1	5	Genericki parametri kotla		
3	2		Posebna podesavanja		
3	2	0	Funkcij anti-legionela	ON . OFF	
3	2	1	Hidraulicne pumpe	Nije definisano Osnovni kalem Dupli kalem Elektrosolar Podrska grejanju	
3	2	2	Elektricni otpor podesavanje	EDF Vremenski zasnovan	
3	2	3	Kolektor Delta T pumpe upaljen		
3	2	4	Kolektor Delta T pumpe ugasen		
3	2	5	Minimalni kolektor T pumpe upaljen		
3	2	6	Kolektor impulsa	Gasenje - Paljenje	
3	2	7	Funcija ponovnog hladenja	Gasenje - Paljenje	
3	2	8	Skladis. gasa podesavanje		
3	2	9	Kolektor zastite od zamrzavanja T		
3	3		Posebna podesavanja 2		
3	3	0	Podesavanje protoka		
3	3	1	Digitalna solarna grupa	Gasenje - Paljenje	
3	3	2	Aktiviranje senzora pritiska	Gasenje - Paljenje	
3	3	3	Aktivacija Pro-Tech anode	Gasenje - Paljenje	
3	3	4	Podesavanje pomocnog izlaza	Zahtev za prebacivanje Alarm Pumpa	
3	3	5	Delta T cilj modulacije		
3	3	6	Antilegionela frekvencija		
3	3	7	Antilegionela zeljena temperatura		
3	3	8	Genericki parametri kotla		
3	3	9	Genericki parametri kotla		

MENI	PODMENI	PARAMETAR	OPIS	RASPON	NAPOMENE
3	4		Rucno podesavanje		
3	4	0	Uputstvo za rucno podesavanje	Gasenje - Paljenje	
3	4	1	Uključivanje solarne crpke	Gasenje - Paljenje	
3	4	2	Uključivanje prekretnog ventila	Gasenje - Paljenje	
3	4	3	Uključivanje izlaza 1	Gasenje - Paljenje	
3	4	4	Uključivanje izlaza	Gasenje - Paljenje	
3	4	5	Upravljanje mješajućim ventilom	OFF Otvoren Zatvoren	
3	5		Dijagnostika solara 1		
3	5	0	Solarni kolektor T		
3	5	1	NTC sonda nisko		
3	5	2	NTC sonda visoko		
3	5	3	CH povratna T		
3	5	4	NTC kolektor unutra		
3	5	5	NTC kolektor van		
3	6		Dijagnostika solara 2		
3	6	0	Protok solarnog kola		
3	6	1	Pritisak solarnog kruga		
3	6	2	Kapacitet	Nije definiran 150 l 200 l 300 l	
3	6	3	Obasipanje n°		
3	6	4	Stopa napunjenosti rezervoara		
3	8		Lista poslednjih deset gresaka		
3	8	0	Resetovati listu gresaka	Reset? OK=Da, esc=Ne	
3	9		Reset izbornik		
3	9	0	Reset tvorničkih postavki		
4			Parametri kola 1		
4	0		Opcije		
4	0	0	Dnevna temperatura		
4	0	1	Nocna temperatura		
4	0	2	Prva temperatura grejanja		
4	0	3	Zona temperature mraza		
4	1		Ljeto/zima prebacivanje		
4	1	0	Aktivacija funkcije Ljeto/zima		
4	1	1	Temperaturni prag Ljeto/Zima		
4	1	2	Ljeto/zima vrijeme odgode		

MENI	PODMENI	PARAMETAR	OPIS	RASPON	NAPOMENE
4	2		Prva konfiguracija grejanja		
4	2	0	Zona 1 temperaturni domet	niska temperatura visoka temperatura	
4	2	1	Kontrola temperature	fKonstantna temperatura protoka Uredjaj za Uključivanje/Isključivanje Samo termostat Samo spoljasnji senzor Spoljni senzor sobne temperature	
4	2	2	Strmost		
4	2	3	Paralelno pomeranje		
4	2	4	Kompenzacija		
4	2	5	T max		
4	2	6	T min		
4	2	7	Tip grejanja	Radijator-visoka Radijator-srednja Radijator-mala Podno grejanje-visoka Podno grejanje-srednja Podno grejanje-mala Senzor za odgovarajucu srazmeru	
4	2	8	Maksimalna integracija sa sobnim senzorom		
4	2	9	Heat request mode	Standardno RT Time Programs Exclusion Forcing Heat Demand	
4	3		Dijagnoza kola 1		
4	3	0	Trenutna temperatura		
4	3	1	Zeljena temperatura		
4	3	2	Grejanje vode temperatura		
4	3	3	Temperatura vracajuće vode		
4	3	4	Zadana zona grejanja 1	Gasenje - Paljenje	
4	3	5	Status cirkulacijske crpke za zonu 1	Gasenje - Paljenje	
4	4		Prva zona modula		
4	4	0	Modulacije grejanja pumpe	Fiksna Modulacija po deltaT Modulacija po pritisku	
4	4	1	Fiksna brzina pumpe		
4	4	2	Fiksna brzina crpke		
4	5		Hlađenje		
4	5	0	Zadana vrednost tep na zonu Z1		
4	5	1	Kontrola temperature	Ventilokonvektor Podno	

MENI	PODMENI	PARAMETAR	OPIS	RASPON	NAPOMENE
4	5	2	Izbor vrste termoregulacije	Paljenje/Gasenje Termostata Konstantna temperatura protoka Samo spoljasnji senzor	
4	5	3	Strmost		
4	5	4	Paralelno pomeranje		
4	5	5	Kompenzacija		
4	5	6	T max		
4	5	7	T min		
4	5	8	Delta T modulacija pumpe		
5			Parametri kola 2		
5	0		Opcije		
5	0	0	Dnevna temperatura		
5	0	1	Nocna temperatura		
5	0	2	Temperatura grejanja 2		
5	0	3	Zona temperature mraza		
5	0	4	T Dnevno hlađenje		
5	1		Ljeto/zima prebacivanje		
5	1	0	Aktivacija funkcije Ljeto/zima		
5	1	1	Temperaturni prag Ljeto/Zima		
5	1	2	Ljeto/zima vrijeme odgode		
5	2		Konfiguracije grejanja 2		
5	2	0	Zona 2 temperaturni domet	niska temperatura visoka temperatura	
5	2	1	Kontrola temperature	Konstantna temperatura protoka Uredjaj za Ukljucivanje/Iskljucivanje Samo termostat Samo spoljasnji senzor Spoljni senzor sobne temperature	
5	2	2	Strmost		
5	2	3	Paralelno pomeranje		
5	2	4	Kompenzacija		
5	2	5	T max 2		
5	2	6	T min 2		
5	2	7	Tip grejanja	Radijator-visoka Radijator-srednja Radijator-mala Podno grejanje-visoka Podno grejanje-srednja Podno grejanje-mala Senzor za odgovarajucu srazmeru	
5	2	8	Maksimalna integracija sa sobnim senzorom		

MENI	PODMENI	PARAMETAR	OPIS	RASPON	NAPOMENE
5	2	9	Heat request mode	Standardno RT Time Programs Exclusion Forcing Heat Demand	
5	3		Dijagnostika kola 2		
5	3	0	Trenutna temperatura		
5	3	1	Zeljena temperatura		
5	3	2	Grejanje vode temperatura		
5	3	3	Temperatura vraćajuće vode		
5	3	4	Zadata zona grejanja 2	Gasenje - Paljenje	
5	3	5	Status pumpe	Gasenje - Paljenje	
5	4		Druga zona modula		
5	4	0	Modulacije grejanja pumpe	Fiksna Modulacija po deltaT Modulacija po pritisku	
5	4	1	Delta T modulacija pumpe		
5	4	2	Pumpanje konstantnom brzinom		
5	5		Hlađenje		
5	5	0	Zadana vrednost tep na zonu Z2		
5	5	1	Raspon temperature hlađenja za zonu 2	Ventilokonvektor Podno	
5	5	2	Kontrola temperature	Paljenje/Gasenje Termostata Konstantna temperatura protoka Samo spoljanski senzor	
5	5	3	Strmost		
5	5	4	Paralelno pomeranje		
5	5	5	Kompenzacija		
5	5	6	T max 2		
5	5	7	T min 2		
5	5	8	Delta T modulacija pumpe		
6			Parametri kola 3		
6	0		Konfiguracije grejanja		
6	0	0	Dnevna temperatura		
6	0	1	Nocna temperatura		
6	0	2	Temperatura grejanja 3		
6	0	3	Zona temperature mraza		
6	0	4	T Dnevno hlađenje		
6	1		Ljeto/zima prebacivanje		
6	1	0	Aktivacija funkcije Ljeto/zima		
6	1	1	Temperaturni prag Ljeto/Zima		
6	1	2	Ljeto/zima vrijeme odgođe		

MENI	PODMENI	PARAMETAR	OPIS	RASPON	NAPOMENE
6	2		Konfiguracije grejanja 3		
6	2	0	Zona 3 temperaturni domet	Niska temperatura Visoka temperatura	
6	2	1	Kontrola temperature	Konstantna temperatura protoka Uređaj za Uključivanje/Isključivanje Samo termostat Samo spoljasnji senzor Spoljni senzor sobne temperature	
6	2	2	Strmost		
6	2	3	Paralelno pomeranje		HYD
6	2	4	Kompenzacija		
6	2	5	T max 3		
6	2	6	T min 3		
6	2	7	Tip grejanja	'Radijator-visoka Radijator-srednja Radijator-mala Podno grejanje-visoka Podno grejanje-srednja Podno grejanje-mala Senzor za odgovarajuću srazmeru	
6	2	8	Maksimalna integracija sa sobnim senzorom		
6	3		Dijagnostika kola 3		
6	3	0	Trenutna temperatura		
6	3	1	Zeljena temperatura		
6	3	2	Grejanje vode temperatura		
6	3	3	Temperatura vraćajuće vode		
6	3	4	Zadata zona grejanja 3	Gasenje - Paljenje	
6	3	5	Status cirkulacijske crpke za zonu 3	Gasenje - Paljenje	
6	4		Dijagnostika kola 3		
6	4	0	Modulacije grejanja pumpe	Fiksna Modulacija po deltaT Modulacija po pritisku	
6	4	1	Ciljna ΔT za modulaciju pumpe		
6	4	2	Fiksna temperatura crpke		
6	5		Hlađenje		
6	5	0	Zadana vrednost tep na zonu Z3		
6	5	1	Raspon temperature hlađenja za zonu 3	Ventilokonvektor Podno	
6	5	2	Kontrola temperature	Paljenje/Gasenje Termostata Konstantna temperatura protoka Samo spoljasnji senzor	
6	5	3	Odabir termoregulacijske krivulje		

MENI	PODMENI	PARAMETAR	OPIS	RASPON	NAPOMENE
6	5	4	Paralelno pomeranje		
6	5	5	Kompenzacija		
6	5	6	T max 3		
6	5	7	T min 3		
6	5	8	Delta T modulacija pumpe		
7			Modul zona		
7	1		Manualni režim		
7	1	0	Aktivacija rucnog rezima	Gasenje - Paljenje	
7	1	1	Kontrola pumpe zona 1	Gasenje - Paljenje	
7	1	2	Kontrola pumpe zona 2	Gasenje - Paljenje	
7	1	3	Kontrola pumpe zona 3	Gasenje - Paljenje	
7	1	4	Regulacioni ventil 2	OFF Otvoren Zatvoren	
7	1	5	Regulacioni ventil 3	OFF Otvoren Zatvoren	
7	2		Opsta podesavanja		
7	2	0	Hidrauclicne seme	Nije definirano MCD MGM II MGM III MGZ I MGZ II MGZ III	
7	2	1	Korekcija temperature		
7	2	2	Podesavanje pomocnog izlaza	Zahtjev za grijanjem Vanjska crpka Alarm	
7	2	3	Korekcija spoljne temperature		
7	3		Hlađenje		
7	3	0	Korekcija temp izlaza hlađenja		
7	4		Manualni režim 2		
7	4	0	Aktivacija rucnog rezima	Gasenje - Paljenje	
7	4	1	Kontrola pumpe zona 4	Gasenje - Paljenje	
7	4	2	Kontrola pumpe zona 5	Gasenje - Paljenje	
7	4	3	Kontrola pumpe zona 6	Gasenje - Paljenje	
7	4	4	Regulacioni ventil 5	0. ISKLUČENO 1. Otvoreno 2. Zatvoreno	
7	4	5	Regulacioni ventil 6	OFF Otvoren Zatvoren	

MENI	PODMENI	PARAMETAR	OPIS	RASPON	NAPOMENE
7	5		Opsta podesavanja 2		
7	5	0	Hidraulicne seme	Nije definirano MCD MGM II MGM III MGZ I MGZ II MGZ III	
7	5	1	Korekcija temperature polaza		
7	5	2	Postavke pomoćnog izlaza	Zahtjev za grijanjem Vanjska crpka Alarm	
7	5	3	Korekcija spoljne temperature		
7	6		Genericki parametri 2		
7	6	0	Zona generickih parametara		
7	8		Lista gresaka		
7	8	0	Lista poslednjih deset gresaka		
7	8	1	Resetovati listu gresaka	Reset? OK=Da, esc=Ne	
7	8	2	Lista poslednjih deset gresaka 2		
7	8	3	Resetovati listu gresaka 2	Resetirati? OK = da, Izlaz = ne	
7	9		Ponovno podesavanje menija		
7	9	0	Vracanje originalnih postavki	Resetirati? OK = da, Izlaz = ne	
7	9	1	Fabricka podesavanja 2	Resetirati? OK = da, Izlaz = ne	
8			Servisni parametri		
8	0		Statistika -1		
8	0	0	Broj ciklusa prekretnog ventila (n x10)		
8	0	1	Vreme rada pumpe (h x10)		
8	0	2	Broj ciklusa pumpe (n x10)		
8	0	3	Vreme rada kotla (h x10)		
8	0	4	Vreme rada ventilatora (h x10)		
8	0	5	Broj ciklusa ventilatora (n x10)		
8	0	6	Broj detekcije plamena c.g. (n x10)		
8	0	7	Broj detekcije plamena PTV (n x10)		
8	1		Statistika -2		
8	1	0	Broj sati grejanja gorionika (h x10)		
8	1	1	Broj radnih sati rada gorionika	Gasenje - Paljenje	
8	1	2	Broj gresaka plamenika		
8	1	3	Broj ciklusa paljenja		
8	1	4	Trajanje toplote		

MENI	PODMENI	PARAMETAR	OPIS	RASPON	NAPOMENE
8	1	5	Broj ispunja (n x10)		
8	2		Bojler		
8	2	0	Modulacija gorionika		
8	2	1	Status ventilatora	Gasenje - Paljenje	
8	2	2	Brzina ventilatora		
8	2	3	Brzina okretanja ventilatora	OFF Niska brzina Visoka brzina	
8	2	4	Brzina cirkulacione pumpe	Potrošna topla voda Centralno grijanje	
8	2	5	Nivo protoka l/min		
8	2	6	APS status	Otvoren Zatvoren	
8	2	7	Modulacija pumpe %		
8	2	8	Snaga gasa		
8	2	9	Pritisak kruga grejanja		
8	3		Temperatura kotla		
8	3	0	Podesavanje temperature kotla		
8	3	1	Temperatura protoka kotla		
8	3	2	Povratna temperatura		
8	3	3	Temperatura tople vode		
8	3	4	Temperatura dimnih gasova		
8	3	5	Spoljasnja temperatura		
8	4		Skladistenje		
8	4	0	Temperatura skladistenja		
8	4	1	Solarna temperatura		
8	4	2	Temperatura ulazne vode		
8	4	3	Nize temperature skladistenja meri senzorom		
8	4	4	Zadata vrednost za skladistenje		
8	5		Servis		
8	5	0	Broj meseci do sledeceg odrzavanja		
8	5	1	Upozorenje za servis	Gasenje - Paljenje	
8	5	2	Ponisti obavestjenje		
8	5	3	Status toplote ploce	!Toplota je u redu Blago zacepljenje Veliko zacepljenje, molimo da je zamenite	
8	5	4	SW verzija interfejsa		
8	5	5	SV verzija osnovne kartice		
8	5	6	Status ekspanzione posude	Nije OK OK	

MENI	PODMENI	PARAMETAR	OPIS	RASPON	NAPOMENE
8	6		Lista gresaka		
8	6	0	Lista poslednjih deset gresaka		
8	6	1	Resetovati listu gresaka		
8	7		Genericki parametri		
8	7	0	Genericki parametri kotla		
9			Hibridni parametri		
9	0		Korisnicki parametri		
9	0	0	Hybrid Mode	Automatski Samo kotao Samo toplotna pumpa	
9	0	1	Energo menadzer logika	Maksimalna ušteda Maksimalno ekološki rad	
9	0	2	ECO / COMFORT	ECO PLUS ECO PROSJEČNO COMFORT COMFORT PLUS	
9	0	3	AUTO function	Odsutan Prisutan	
9	0	4	Quiet Mode Activation	Gasenje - Paljenje	
9	0	5	Quiet Mode start time [hh:mm]		
9	0	6	Quiet Mode end time [hh:mm]		
9	0	7	Fotonaponska integracija	Nije aktivno Aktivno	
9	0	8	Fotonaponska postavka temp. ΔT za PTV		
9	1		Energo menadzer parametri 1		
9	1	0	Hidraulična shema	Nijedan Kombi kotao Kotao + spremnik	
9	1	1	Korekcija temperature polaza toplotne pumpe		
9	1	2	Tekst za onemogućavanje kotla		
9	1	3	Tekst za onemogućavanje pumpe		
9	1	4	Korekcija spoljne temperature		
9	1	5	Aktivacija Pro-Tech anode	Gasenje - Paljenje	
9	1	6	AUX 1 postavka izlaza	Nijedan Alarm nedostatka Alarm za vlagu Spoljni zahtev za grejanje	
9	1	7	AUX 2 postavka izlaza	Nijedan Alarm nedostatka Alarm za vlagu Vanjski zahtjev za grijanje	

MENI	PODMENI	PARAMETAR	OPIS	RASPON	NAPOMENE
9	1	8	AUX 1 postavka ulaza	Nijedan Senzor vlage	
9	1	9	AUX P2 postavka pumpe	Pomoćna pumpa Pumpa hlađenja	
9	2		Postavka tarife		
9	2	0	Minimalna cena električne energije\gasa		
9	2	1	Maksimalna cena električne energije\gasa		
9	2	2	Odnos primarne energije (Valx100)		
9	2	3	Cena gasa kWh		
9	2	4	Cena električne energije kWh		
9	2	5	Cene električne energije (niza tarifa)		
9	2	6	Učinkovitost spoljnog kotla		
9	2	7	Energo menadžer generičkih parametara		
9	2	8	Energo menadžer generičkih parametara		
9	2	9	Energo menadžer generičkih parametara		
9	3		Centralno grejanje		
9	3	0	Vreme pomaknutog starta pumpe c.g.		
9	3	1	Vreme za ponovni pokušaj pomaknutog starta		
9	3	2	CH pumpa prelivanje		
9	3	3	Kontrola brzine pumpe	Mala brzina Velika brzina Modulirajuće	
9	3	4	ΔT za postavku pumpe		
9	3	5	Minimalni pritisak		
9	3	6	Upozorenje zbog pritiska		
9	3	7	Maksimalna brzina pumpe		
9	3	8	Minimalna brzina pumpe		
9	3	9	Postavka polaza temp. za sušenje poda		
9	4		Hlađenje		
9	4	0	Aktivacija hlađenja	Nije aktivno Aktivno	
9	4	1	Vreme odgode hlađenja		
9	4	2	Korekcija temp. hlađenja polaza TP		
9	5		Topla voda za domaćinstvo		
9	5	0	Comfort zadata temp za PTV		
9	5	1	Reducirana zadata temp za PTV		
9	5	2	Funkcija udobnosti	Neomogućeno Vremenski zasnovan Uvek aktivan	

MENI	PODMENI	PARAMETAR	OPIS	RASPON	NAPOMENE
9	5	3	Način punjenja kazana	Standardno Samo Toplotna pumpa Brzo	
9	5	4	Anti-legionela Funkcija	OFF - ON	
9	5	5	Frekvencija anti-legionela funkcije		
9	5	6	Cijana temperatura anti-legionela funkcije		
9	5	7	Maks. trajanje anti-legionela funkcije		
9	5	8	Vreme uključanja antilegionela funkc. [h:h:mm]		
9	6		Ručni način - 1		
9	6	0	Uputstvo za ručno podešavanje		
9	6	1	Kontrola pumpe Toplotne Pumpe	Gasenje Mala brzina Velika brzina	
9	6	2	Trostruka kontrola ventila	Voda Grejanje	
9	6	3	Prekretni ventila HLADENJE	CENTRALNO GRIJANJE HLADENJE	
9	6	4	Pomoćna pumpa		
9	6	5	Output AUX 1/2 contact		
9	6	6	Prisilno grejanje TP	Gasenje - Paljenje	
9	6	7	Prisilno hlađenje TP	Gasenje - Paljenje	
9	6	8	Prisilan rad kotla	Gasenje - Paljenje	
9	7		Testiranje sistema i korisne funkcije		
9	7	0	Funkcija ciscenja vazduha	Gasenje - Paljenje	
9	7	1	Ciklus sušenja poda	Gasenje Osnovno grejanje Dodatno grejanje Osnovno grejanje + dodatno grejanje dodatno grejanje + osnovno grejanje Ručno	
9	7	2	Preostali dani sušenja poda - ukupno		
9	7	3	Preostali dani sušenja poda - osnovno		
9	7	4	preostali dani sušenja poda - dodatno		
9	8		Statistika energije menadzer		
9	8	0	Sati rada TP (h/10)		
9	8	1	Sati zajednickog rada bojlera I DT (h/10)		
9	8	2	Snaga toplotne pumpe (h/10)		
9	8	3	Sati u Defrost funkciji TP (h/10)		
9	8	4	Sati rada u modu hlađenja (h/10)		
9	8	5	Sati rada u modu grijanja (h/10)		

MENI	PODMENI	PARAMETAR	OPIS	RASPON	NAPOMENE
9	8	6	Vreme rada PTV (h/10)		
9	9		Informacije o Energo Menageru		
9	9	0	Aktuelni troškovi toplotne pumpe kWh		
9	9	1	Aktuelni troškovi kotla u kWh		
9	9	2	Procenjeni troškovi toplotne pumpe u kWh		
9	9	3	Procenjeni troškovi kotla u kWh		
9	10		TP dijagnostika - 1		
9	10	0	spoljna temperatura vazduha		
9	10	1	Temp. vode polaza TP		
9	10	2	Temp. vode povrata TP		
9	10	3	Temp. isparivača TP		
9	10	4	Temp. usisa TP		
9	10	5	Temperatura ispusta TP		
9	10	6	Temp. ispusta kondenzata TP		
9	10	7	Indikator protoka	Otvoren Zatvoren	
9	10	8	Stvarna frekvencija kompresora TP		
9	10	9	Modulacija kompresora TP		
9	11		TP dijagnostika - 2		
9	11	0	Rad Toplotne Pumpe	Gašenje U čekanju Hlađenje Grejanje Zaštita protiv zamrzavanja Odmrzavanje Zaštita od visoke temperature Vremenska zaštita Greska u sistemu	
9	11	1	Greška na Toplotnoj Pumpi		
9	12		EM Dijagnostika - 1 Input		

MENI	PODMENI	PARAMETAR	OPIS	RASPON	NAPOMENE
9	12	0	Energy Manager Status	U čekanju Ciklus protiv smrzavanja Ciklus grejanja Ciklus PTV Anti-legionela funkcija Funkcija odzračivanja Funkcija odžačar Ciklus sušenja poda Bez generiranja grejanja Ručni način Greška Inicijalizacija Gašenje Hlađenje Protiv smrzavanja PTV-a Fotonaponska integracija Sušenje	
9	12	1	Podesavanje temperature kotla		
9	12	2	Temp polaza kruga C.G.		
9	12	3	Tem. povrata C.G.		
9	12	4	Temperatura PTV		
9	12	5	Prekidac pritiska Paljenje/Gašenje		
9	12	6	AUX Input 1	Zatvoren Otvoren	
9	12	7	PV Input	Zatvoren Otvoren	
9	13		EM Diagnostics - 2 Output		
9	13	0	Status pumpe C.G.	Gasenje - Paljenje	
9	13	1	Pumpa C.G. 2	Gasenje - Paljenje	
9	13	2	Prekretni ventil (C.G./PTV)	Voda Grejanje	
9	13	3	Centralno grejanje HLAĐENJE	Centralno grejanje HLAĐENJE	
9	13	4	EM Anode	Nije aktivno Aktivno	
9	13	5	AUX Output 1 (AFR)	Zatvoren Otvoren	
9	13	6	AUX Output 2	Zatvoren Otvoren	
9	14		Istorija gresaka		
9	14	0	Poslednjih deset gresaka		
9	14	1	Resetovanje gresaka	Reset? OK=Si, esc=No	
9	15		Ponovno podesavanje menija		
9	15	0	Vracanje originalnih postavki		

MENI	PODMENI	PARAMETAR	OPIS	RASPON	NAPOMENE
10			Skladistenje sveze vode		
10	0		Korisnicki parametri		
10	0	0	Zadata vrednost temperature		
10	1		Manualni rezim		
10	1	0	Aktivacija manualnog rezima	Gasenje - Paljenje	
10	1	1	Ucitavanje aktivacije pumpe	Gasenje - Paljenje	
10	1	2	Trostruko aktiviranje ventila	Gasenje - Paljenje	
10	1	3	Aktiviranje AUX	Gasenje - Paljenje	
10	1	4	Kontrola mesanja ventila	Gasenje Otvoren Zatvoreno	
10	2		Parametri sistema		
10	2	0	Hidraulicne seme	Nije definisano Bez DHW cirkulacione pumpe Sa DHW cirkulacione pumpe	
10	2	1	Tip vodene pumpe	Vremenski program Nakon uklanjanja	
10	2	2	FWS slobodni parametri		
10	3		Dijagnostika sistema		
10	3	0	Temperatura tople vode u odvodu		
10	3	1	Ulazna temperatura tople vode		
10	3	2	Ulazna temperatura grejanja		
10	3	3	Izlazna temperatura grejanja		
10	3	4	Protok		
10	3	5	NTC sonda u dnu rezervoara		
10	3	6	Ukupna proizvodnja tople vode		
10	3	7	Punjenje pumpe pokreni vreme		
11			Multifunkcionalni PCB		
11	0		Opsti		
11	0	0	Funkcija za izbor	Nije definisano 3 direktne zone Blokiranje I reset menadzer Diferencijalni termostat Termostat Ograniceno trajanje izlaza Heat metering output	
11	0	1	Manuelni rezim aktivacije	Gasenje - Paljenje	
11	0	2	OUT1 control	Gasenje - Paljenje	
11	0	3	OUT2 control	Gasenje - Paljenje	
11	0	4	OUT3 control	Gasenje - Paljenje	
11	1		Dijagnostika		

MENI	PODMENI	PARAMETAR	OPIS	RASPON	NAPOMENE
11	1	0	IN1 temperatura		
11	1	1	IN2 temperatura		
11	1	2	IN3 temperatura		
11	1	3	OUT1 status		
11	1	4	OUT2 status		
11	1	5	OUT3 status		
11	2		Diferencijalni termostat		
11	2	0	Start diferencijalnog termostata		
11	2	1	Termostat OFF diferencijal		
11	2	2	Max temperatura IN1		
11	2	3	Maksimalna temperatura IN2		
11	2	4	Maksimalna temperatura IN1		
11	3		Genericki termostat		
11	3	0	Termostat podesena T		
11	3	1	Termostat Hysteresis		
11	4		Genericki parametri		
10	4	0	Opsti parametri		
14			Parametri kola 4		
14	0		Opcije		
14	0	0	Dnevna temperatura		
14	0	1	Nocna temperatura		
14	0	2	Prva temperatura grejanja		
14	0	3	Zona mraza temperature		
14	1		Genericki parametri		
14	1	0	Zona generickih parametara		
14	2		Prva konfiguracija grejanja		
14	2	0	Zona 4 domet temperature	niska temperatura visoka temperatura	
14	2	1	Kontrola temperature	Konstantna temperatura protoka Uredjaj za Ukljucivanje/Iskljucivanje Samo termostat Samo spoljasnji senzor Spoljni senzor sobne temperature	
14	2	2	Strmost		
14	2	3	Paralelno pomeranje		
14	2	4	Kompenzacija		
14	2	5	T max		
14	2	6	T min		

MENI	PODMENI	PARAMETAR	OPIS	RASPON	NAPOMENE
14	2	7	Tip grejanja	Radijator-visoka Radijator-srednja Radijator-mala Podno grejanje-visoka Podno grejanje-srednja Podno grejanje-mala Senzor za odgovarajucu srazmeru	
14	2	8	Maksimalna integracija sa sobnim senzorom		
14	3		Dijagnoza kola 4		
14	3	0	Trenutna temperatura		
14	3	1	Zeljena temperatura		
14	3	2	Grejanje vode temperatura		
14	3	3	Temperatura vracajuće vode		
14	3	4	Zadata zona grejanja 4	Gasenje - Paljenje	
14	3	5	Status pumpe	Gasenje - Paljenje	
14	4		Prva zona modula		
14	4	0	Modulacije grejanja pumpe	Podeseno Modulacija Delta T Modulacija na pritisku	
14	4	1	Delta T modulacija pumpe		
14	4	2	Fiksna brzina pumpe		
15			Parametri kola 5		
15	0		Opcije		
15	0	0	Dnevna temperatura		
15	0	1	Nocna temperatura		
15	0	2	Temperatura grejanja 5		
15	0	3	Temperatura zone mraza		
15	1		Genericki parametri		
15	1	0	Zona generickih parametara		
15	2		Konfiguracije grejanja 5		
15	2	0	Podesavanje temperature grejanja 5	Niska temperatura Visoka temperatura	
15	2	1	Kontrola temperature	Konstantna temperatura protoka Uredjaj za Ukljucivanje/Iskljucivanje Samo termostat Samo spoljasnji senzor Spoljni senzor sobne temperature	
15	2	2	Strmost		
15	2	3	Kompenzacija		
15	2	4	T max 5		
15	2	5	T min 5		

MENI	PODMENI	PARAMETAR	OPIS	RASPON	NAPOMENE
15	2	6	Tip grejanja		
15	2	7	Vrsta kruga grijanja	Radijator-visoka Radijator-srednja Radijator-mala Podno grejanje-visoka Podno grejanje-srednja Podno grejanje-mala Senzor za odgovarajuću srazmeru	
15	2	8	Maksimalna integracija sa sobnim senzorom		
15	3		Dijagnostika kola 5		
15	3	0	Trenutna temperatura		
15	3	1	Zeljena temperatura		
15	3	2	Grejanje vode temperatura		
15	3	3	Temperatura vraćajuće vode		
15	3	4	Zadata zona grejanja 5	Gasenje - Paljenje	
15	3	5	Status pumpe	Gasenje - Paljenje	
15	4		Druga zona modula		
15	4	0	Modulacije grejanja pumpe	Podeseño Modulacija Delta T Modulacija na pritisku	
15	4	1	Delta T modulacija pumpe		
15	4	2	Pumpanje konstantnom brzinom		
16			Parametri kola 6		
16	0		Konfiguracije grejanja		
16	0	0	Dnevna temperatura		
16	0	1	Nocna temperatura		
16	0	2	Temperatura grejanja 6		
16	0	3	Temperatura zone miraza		
16	1		Genericke parametere		
16	1	0	Zona genericke parametara		
16	2		Konfiguracije grejanja 6		
16	2	0	Podesevanje temperature grejanja 6	Niske temperature Visoke temperature	
16	2	1	Kontrola temperature	Konstantna temperatura protoka Uredjaj za Ukljućivanje/Iskljućivanje Samo termostat Samo spoljasnji senzor Spoljni senzor sobne temperature	
16	2	2	Strmost		
16	2	3	Paralelno pomeranje		
16	2	4	Kompenzacija		

MENI	PODMENI	PARAMETAR	OPIS	RASPON	NAPOMENE
16	2	5	T max 6		
16	2	6	T min 6		
16	2	7	Tip grejanja	'Radijator-visoka Radijator-srednja Radijator-mala Podno grejanje-visoka Podno grejanje-srednja Podno grejanje-mala Senzor za odgovarajucu srazmeru	
16	2	8	Maksimalna integracija sa sobnim senzorom		
16	3		Dijagnostika kola 6		
16	3	0	Trenutna temperatura		
16	3	1	Zeljena temperatura		
16	3	2	Grejanje vode temperatura		
16	3	3	Temperatura vracajuće vode		
16	3	4	Zadata zona grejanja 6	Gasenje - Paljenje	
16	3	5	Status pumpe	Gasenje - Paljenje	
16	4		Dijagnostika kola 6		
16	4	0	Modulacije grejanja pumpe	Podeseno Modulacija Delta T Modulacija na pritisku	
16	4	1	Delta T modulacija pumpe		
16	4	2	Pumpanje konstantnom brzinom		
17			Parametri sustava TP		
17	0		Korisnicki parametri		
17	0	0	Centralno grejanje	Zeleni način Standardni način	
17	0	1	Quiet Mode start time [hh:mm]	Gasenje - Paljenje	
17	0	2	Quiet Mode end time [hh:mm]	[00:00-24:00]	
17	0	3	Topla voda - BOOST	[00:00-24:00]	
17	0	4	Sanitarna topla voda - BOOST	Gasenje - Paljenje	
17	0	5	Fotonaponska postavka temp. ΔT za PTV	0 - 20°C	
17	1		EM Ulaz/Izlaz Konfiguracija		
17	1	0	HV Input 1	Nije definirano Odsutan EDF SG1	
17	1	1	HV Input 2	Nije definirano Odsutan DLSG SG2	

MENI	PODMENI	PARAMETAR	OPIS	RASPON	NAPOMENE
17	1	2	HV Input 3	Nije aktivno Fotonaponska integracija aktivna	
17	1	3	AUX Input 1	Nijedan Senzor vlage	
17	1	4	AUX Output 1 (AFR)	Nijedan Alarm nedostatka Alarm za vlagu Vanjski zahtjev za grijanje	
17	1	5	AUX Output 2	Nijedan Alarm nedostatka Alarm za vlagu Vanjski zahtjev za grijanje	
17	1	6	AUX P2 postavka pumpe	Pomoćna pumpa Pumpa hlađenja	
17	2		Energy manager parameter 1		
17	2	0	Hidraulička shema	Nijedan Plus Compact Flex DT za priremu sanitarne vode	
17	2	1	AUTO function	Odsutan Prisutan	
17	2	2	ECO / COMFORT	Eco Plus Eco Prosjek Comfort Comfort Plus	
17	2	3	Korekcija temperature polaza TP		
17	2	4	Povećanje temperature za grijanje		
17	2	5	Korekcija spoljne temperature		
17	2	6	Aktivan stepen grijača	0. stupanj 1. stupanj 2. stupanj 3. stupanj	
17	2	7	Aktivacija Pro-Tech anode	Gasenje - Paljenje	
17	2	8	Energy Manager - konfiguracija el.grijača		
17	2	9	Energy Manager - Funkcija deblokade	Gasenje - Paljenje	
17	3		Centralno grejanje		
17	3	0	Vreme pomaknutog starta pumpe c.g.		
17	3	1	Vreme za ponovni pokušaj pomaknutog starta		
17	3	2	CH pumpa prelivanje		
17	3	3	Kontrola brzine pumpe	Mala brzina Velika brzina Modulacioni	
17	3	4	Postavka ΔT pumpe		

MENI	PODMENI	PARAMETAR	OPIS	RASPON	NAPOMENE
17	3	7	Maksimalna brzina pumpe		
17	3	8	Minimalna brzina pumpe		
17	3	9	Postavka polaza temp. za sušenje poda		
17	4		Hlađenje		
17	4	0	Hlađenje aktivirano	Nije aktivno Aktivno	
17	4	1	Vreme odgode hlađenja		
17	4	2	Korekcija temp. hlađenja polaza TP		
17	5		Topla voda za domaćinstvo		
17	5	0	PTV Comfort postavka temperature		
17	5	1	Postavka temp. smanjene PTV		
17	5	2	Funkcija udobnosti	Neomogućeno Vremenski zasnovan Uvek aktivan HC-DT HC-DT 40°C Zeleni način	
17	5	3	Maks. vreme punjenja TP		
17	5	4	Anti-legionela funkcija	Gasenje - Paljenje	
17	5	5	Vreme uključanja antilegionela funkc. [hh:mm]	[00:00-24:00]	
17	6		Ručni način - 1		
17	6	0	Uputstvo za ručno podesavanje	Gasenje - Paljenje	
17	6	1	HP circulator control	Gasenje Mala brzina Velika brzina	
17	6	2	Trostruka kontrola ventila	Voda Grejanje	
17	6	3	Prekretni ventila HLADENJE	CENTRALNO GRIJANJE HLADENJE	
17	6	4	Pomoćna pumpa		
17	6	5	Output AUX 1/2 contact		
17	6	6	Test grejača 1		
17	6	7	Test grejača 2		
17	6	8	Test grejača 3		
17	6	9	Snaga anode		
17	7		Ručni način - 2		
17	7	0	Uputstvo za ručno podesavanje	Gasenje - Paljenje	
17	7	1	Prisilno grejanje TP	Gasenje - Paljenje	
17	7	2	Prisilno hlađenje TP	Gasenje - Paljenje	
17	7	3	Stepen rada grejanja	Gasenje - Paljenje	

MENI	PODMENI	PARAMETAR	OPIS	RASPON	NAPOMENE
17	7	4	Stepen rada hlađenja		
17	7	5	EM fiksna frekvencija (rating + booster)		
17	7	6	Fiksna brzina obrtaja ventilatora		
17	7	7	Fiksna brzina obrtaja ventilatora 2		
17	8		Testiranje sustava i korisne funkcije		
17	8	0	Funkcija ciscenja vazduha	Gasenje - Paljenje	
17	8	1	Ciklus sušenja poda	Gasenje Osnovno grejanje Dodatno grejanje osnovno grejanje + dodatno grejanje dodatno grejanje + osnovno grejanje Ručno	
17	8	2	Preostalo vreme sušenja poda - ukupno		
17	8	3	Preostalo vreme sušenja poda - osnovno		
17	8	4	Preostalo vreme sušenja poda - dodatno		
17	8	5	Nadopuna rashladnog plina	Gasenje - Paljenje	
17	9		Energy Manager Statistika		
17	9	0	Sati rada Toplotne Pumpe (h/10)		
17	9	1	Snaga toplotne pumpe (h\10)		
17	9	2	Radni sati grejača na 1.stepenu (h/10)		
17	9	3	Radni sati grejača na 2.stepenu (h/10)		
17	9	4	Radni sati grejača na 3.stepenu (h/10)		
17	9	5	Broj ciklusa rada grejača na 1.stepenu (n/10)		
17	9	6	Sati u Defrost funkciji TP (h/10)		
17	9	7	Sati rada u modu hlađenja (h/10)		
17	9	8	Sati rada grijanja (h/10)		
17	9	9	Sati rada PTV (h/10)		
17	10		TP Dijagnostika - 1		
17	10	0	spoljna temperatura vazduha		
17	10	1	Temp. vode polaza TP		
17	10	2	Temp. povrata vode TP		
17	10	3	Temp. isparivača TP		
17	10	4	Temp. usisa TP		
17	10	5	Temperatura ispusta TP		
17	10	6	Temp. ispusta kondenzata TP		
17	10	7	TEO	Gasenje - Paljenje	
17	11		TP Dijagnostika - 2		

MENI	PODMENI	PARAMETAR	OPIS	RASPON	NAPOMENE
17	11	0	Toplotna pumpa	Gašenje Čekanje Hlađenje Grejanje Booster Grejanje Booster Hlađenje Stepen rada grejanje Stepen rada hlađenja Zaštita od smrzavanja Odmrzavanje Zaštita od visoke temperature Vremenska zaštita Pogreška u sustavu Fatalna pogreška sustava Pumpa Dole Soft Fail Mode	
17	11	1	Greška na Toplotnoj Pumpi		
17	11	2	Sigurnosni termostat	Otvoren Zatvoren	
17	11	3	Merač protoka	Otvoren Zatvoren	
17	11	4	indikator protoka	Otvoren Zatvoren	
17	11	5	Zaštita gašenja invertera		
17	11	6	PEVAP - Tlak isparivača P		
17	11	7	PCOND - Tlak kondenzatora P		
17	11	8	Poslednja greška invertera		
17	12		TP Dijagnostika - 3		
17	12	0	Kapacitet invertera		
17	12	1	Stvarna frekvencija kompresora TP		
17	12	2	Modulacija kompresora TP		
17	12	3	EL grejač 1		
17	12	5	Brzina ventilatora 1		
17	12	6	Brzina ventilatora 2		
17	12	7	Ekspanzioni ventil		
17	12	8	Ventil - izjednačivanje tlaka		
17	13		TP Dijagnostika - 4		
17	13	0	kompresor Gašenje/Paljenje	Gasenje - Paljenje	
17	13	1	Predgrijavane kompresora		
17	13	2	trenutni status ventilatora 1		
17	13	3	trenutni status ventilatora 2		
17	13	4	četveroputni ventil statusas		
17	13	5	Base Panel Heater Status		

MENI	PODMENI	PARAMETAR	OPIS	RASPON	NAPOMENE
17	13	6	Trenutna faza Kompresora		
17	14		EM Dijagnostika - 1 Input		
17	14	0	Energy Manager Status	Čekanje Ciklus protiv smrzavanja Ciklus grejanja Heating Temp. Reached Ciklus PTV Anti-legionela funkcija Funkcija odzračivanja Funkcija odžačar Ciklus sušenja poda Bez generiranja topline Ručni način Greška Inicijalizacija Gašenje Hlađenje Protiv smrzavanja PTV-a Fotonaponska integracija Odvlaživanje Nadopunjavanje rashladnog plina	
17	14	1	Podesavanje temperature kotla	Cancela? OK=Si,esc=No	
17	14	2	Temp. polaza kruga CG		
17	14	3	Temp. povrata C.G.		
17	14	4	Temperatura raspoložive PTV		
17	14	5	Tlačna sklopka	Otvoren Zatvoren	
17	14	6	HV Input 1	Gasenje - Paljenje	
17	14	7	HV Input 2	Gasenje - Paljenje	
17	14	8	HV Input 3	Gasenje - Paljenje	
17	14	9	AUX Input 1	Otvoren Zatvoren	
17	15		EM Diagnostics - 2 Output		
17	15	0	Status pumpe c.g.	Gasenje - Paljenje	
17	15	1	HC Pump 2	Gasenje - Paljenje	
17	15	2	Prekretni ventil (C.G./PTV)	PTV CG	
17	15	3	Prekretni ventil 2 (C.G./HLAĐENJE)	CENTRALNO GRUJANJE HLAĐENJE	
17	15	4	Rezervni grijač c.g. 1	Gasenje - Paljenje	
17	15	5	Rezervni grijač c.g. 2	Gasenje - Paljenje	
17	15	6	Rezervni grijač c.g. 3	Gasenje - Paljenje	
17	15	7	EM Anode	Nije aktivno Aktivno	

MENI	PODMENI	PARAMETAR	OPIS	RASPON	NAPOMENE
17	15	8	AUX Output 1 (AFR)	Otvoren Zatvoren	
17	15	9	AUX Output 2	Otvoren Zatvoren	
17	16		Lista gresaka		
17	16	0	Lista poslednjih deset gresaka		
17	16	1	Resetovati listu gresaka		
17	17		Ponovno podesavanje menija		
17	17	0	Vracanje originalnih postavki		
17	17	1	Service reset		
17	17	2	Resetiranje timera kompresora		
19			Povezivanje		
19	0		Konfiguracije povezivanja		
19	0	0	WiFi aktivacija		
19	0	1	AP Konfiguracija		
19	0	3	WPS Konfiguracija		
19	1		Informacija o Povezivanju		
19	1	0	Status Povezivanja	OFF Inicijalizacija Idle Inicijalizacija Ulazne Tačke Mod Ulazne Tačke WiFi povezivanje WiFi povezan "Cloud" povezivanje "Cloud" povezan WiFi greška	
19	1	1	Nivo Signala		
19	1	2	Aktivan Status	Nema snadbevanja Snadbevanje - Nije aktivno Aktivno	
19	1	3	Serijski broj		
19	1	4	SW Stanje Nadogradnje	Inicijalizacija Čekanje Nadogradnje Nadogradnja Micro 1 Nadogradnja Micro 2	
19	2		Resetovanje Menija		
19	2	0	Fabrički Reset (Meki Reset)		
20			BUFFER		
20	0		Configuration	Buffer Activation OFF ON	

MENI	PODMIENI	PARAMETAR	OPIS	RASPON	NAPOMENE
20	0	0	Buffer charge mode	Not Defined Partial charge (1 sensor) Full charge (2 sensors)	
20	0	1	Buffer charge mode		
20	0	2	Buffer setpoint temp. hysteresis		
20	0	3	Buffer setpoint temperature heating		
20	0	4	Buffer setpoint temperature cooling		
20	0	5	SG Ready Buffer setpoint		
20	0	6	Offset of PV Integration Setpoint		
20	0	7	Buffer Setpoint mode	Fixed AUTO function	
20	1		Diagnostics		
20	1	0	Buffer temperature sensor (Low)		
20	1	1	Buffer temperature sensor (Mid)		
20	1	2	Buffer temperature sensor (High)		
20	1	3	Buffer charge request		
20	2		Statistics		
20	2	0	Buffer charge hours Heating (/10)		
20	2	1	Buffer charge hours Cooling (/10)		
20	12	2	Buffer temperature sensor (High)		
21			Multizone Kit		
21	0		Wireless Multizone Kit Test		
21	0	1	Manual mode activation	ON - OFF	
21	0	2	OUT2 control	ON - OFF	
21	0	3	OUT3 control	ON - OFF	
21	0	4	OUT4 control	ON - OFF	
21	0	5	OUT5 control	ON - OFF	
21	0	6	OUT6 control		
21	1		Wired Multizone Kit 1 - Test		
21	1	0	Manual mode activation		
21	1	1	OUT1 control	ON - OFF	
21	1	2	OUT2 control	ON - OFF	
21	2		Wired Multizone Kit 2 - Test		
21	2	0	Manual mode activation		
21	2	1	OUT1 control		
21	2	2	OUT2 control		
21	2		Wired Multizone Kit 2 - Test		
21	2	0	Manual mode activation		

MENI	PODMENI	PARAMETAR	OPIS	RASPON	NAPOMENE
21	2	1	OUT3 control		
21	2	2	OUT4 control		
21	3		Wired Multizone Kit 3 - Test		
21	3	0	OUT5 control		
21	3	1	OUT6 control		
21	4		Wired Multizone Kit - Diagnostics		
21	4	0	OUT1 status		
21	4	1	OUT2 status		
21	4	2	OUT3 status		
21	4	3	OUT4 status		
21	4	4	OUT5 status		
21	4	5	OUT6 status		

tabela kodova grešaka

GREŠKA	OPIS
1 01	Prevelika temperatura
1 02	Greška u senzoru pritiska
1 03	Nedovoljna cirkulacija
1 04	
1 05	
1 06	
1 07	
1 08	Punjenje sistema
1 11	Zahtev za punjenjem
1 09	Visok pritisak vode
1 10	Sonda RISC neispravna
1 12	Sonda Rit neispravna
1 14	Spoljna sonda neispravna
1 16	Termostat na podu je otvoren
1 18	Problem sa primarnom sondom
1 20	Greška u kotlu
1 21	
1 22	
1 23	
1 P1	Nedovoljna cirkulacija
1 P2	
1 P3	
1 P4	Punjenje sistema
1 P4	Zahtev za punjenjem
1 P5	Punjenje nije kompletno
1 P6	Punjenje nije kompletno
1 P7	Previše punjenja
1 P8	Previše punjenja
2 01	Sonda sanirane vode neispravna
2 02	Sonda donjeg dela akumulacije neispravna
2 03	Sonda akumulacije neispravna
2 04	Sonda solarnog kolektora neispravna
2 05	Sonda ulaza sanitarne vode neispravna
2 07	Maks. temp. solarnog kolektora
2 08	Protiv smrzavanja solarnog kolektora
2 09	Previsoka temperatura akumulacije
2 10	Sonda gornjeg dela akumulacije neispravna
2 11	Sonda povratka solarnog grejanja neispravna
2 12	Sonda na ulazu kolektora neispravna
2 13	Sonda na izlazu kolektora neispravna

GREŠKA	OPIS
2 14	Hidraulična šema solarnog sistema nije definisana
2 15	Greška u senzoru pritiska solarnog sistema
2 16	Punjenje solarnog sistema
2 17	Greška u anodi
2 P1	Punjenje solarnog sistema
2 P2	Program protiv legionele nije završen
2 40	Greška u solarnom sistemu
2 41	Greška u solarnom sistemu
2 50	Hidraulična šema nije definisana
2 51	Sonda na izlazu sanitarne vode FWS neispravna
2 52	Sonda na ulazu grejanja FWS neispravna
2 53	Sonda na izlazu grejanja FWS neispravna
2 54	Sonda na ulazu sanitarne vode FWS neispravna
2 70	Greška FWS
2 71	Greška FWS
3 01	Greška ekrana EEPR
3 02	Greška u komunikaciji GP-GIU
3 03	Greška na ploči
3 04	Previše deblokiranja
3 05	Greška na ploči
3 06	Greška na ploči
3 07	Greška na ploči
3 p9	Programirano Servis Pozovite pomoć
3 08	Greška u konfiguraciji ATM
3 09	Greška u releju gasa
3 11	Greška u kotlu
3 12	Greška u kotlu
4 01	Greška u komunikaciji modema Bus
4 02	Greška u GPRS modemu
4 03	Greška u SIM kartici
4 04	Greška u komunikaciji modema PCB
4 05	Greška In1 modema
4 06	Greška In2 modema
4 11	Nije dostupna sobna sonda Z1
4 12	Nije dostupna sobna sonda Z2
4 13	Nije dostupna sobna sonda Z3
4 14	Nije dostupna sobna sonda Z4
4 15	Nije dostupna sobna sonda Z5
4 16	Nije dostupna sobna sonda Z6

tabela kodova grešaka

GREŠKA	OPIS
4 20	Preopterećenje napajanja busa (*)
4 21	Greška u kotlu
4 22	Greška u kotlu
5 01	Odsustvo plamena
5 02	Plamen bez gasa
5 04	Prekid plamena
5 P1	1 Neispravno paljenje
5 P2	2 Neispravno paljenje
5 P3	Prekid plamena
5 P4	Prekid plamena
5 10	Greška u kotlu
5 11	
6 01	Greška u sondi dimova
6 02	
6 04	Osnovna ventilacija
6 05	Sonda dimova neispravna
6 07	Pritisak UKLJ Ventilator ISKLJ
6 08	Pritisak ISKLJ Ventilator UKLJ
6 09	Previsoka temperatura dimova
6 10	Sonda izmenjivača otvorena
6 12	Greška ventilatora
6 P1	Odlaganje pritiska dimova
6 P2	Otvaranje pritiska dimova
6 P4	Osnovna ventilacija
6 20	Greška u kotlu
6 21	Greška u kotlu
7 01	Sonda u potisu Z1 neispravna
7 02	Sonda u potisu Z2 neispravna
7 03	Sonda u potisu Z3 neispravna
7 04	Sonda u potisu Z4 neispravna
7 05	Sonda u potisu Z5 neispravna
7 06	Sonda u potisu Z6 neispravna
7 11	Sonda u povratku Z1 neispravna
7 12	Sonda u povratku Z2 neispravna
7 13	Sonda u povratku Z3 neispravna
7 14	Sonda u povratku Z4 neispravna
7 15	Sonda u povratku Z5 neispravna
7 16	Sonda u povratku Z6 neispravna
7 22	Prevelika temperatura zona 2
7 23	Prevelika temperatura zona 3

GREŠKA	OPIS
7 25	Prevelika temperatura zona 5
7 26	Prevelika temperatura zona 6
7 50	Hidraulična šema nije definisana
7 51	Greška u zoni
7 52	
9 01	Greška u komunikaciji sa BUS-om Upravljač energijom
9 02	Sonda u potisu separatora neispravna
9 03	Sonda u povratku separatora neispravna
9 04	Blokada PdC tip 1
9 05	PdC greška senzora isparivača
9 06	PdC greška senzora gasa
9 07	PdC greška senzora HST
9 08	PdC greška senzora spolj. temp.
9 09	PdC greška senzora OMT
9 10	Bez komunikacije sa HYDI
9 11	Senzor pritiska PdC neispravan (CA)
9 12	Senzor pritiska PdC neispravan (CC)
9 13	Senzor u potisu PdC neispravan (CA)
9 14	Senzor u potisu PdC neispravan (CC)
9 15	Senzor kondenzatora PdC neispravan
9 16	Greška u komunikaciji PdC HYDI-ODU
9 17	Senzor povratka PdC neispravan
9 18	Blokada PdC tip 2
9 19	PdC u čekanju na ponovno pokretanje
9 20	Greška u sondi u separatoru (Man+Ret)
9 21	Greška omjera troška struja/plin
9 22	DT Freeze Greška
9 23	Greška pritiska u krugu grijanja
9 24	Nema veze za DP
9 25	Bojler nije prisutan
9 30	EM NO greška cirkulacije
9 31	DT INVERTER Greška
9 33	Pregrijanje
9 34	Oštećen osjetnik spremnika PTV
9 35	Prekoračenje temp. spremnika
9 36	Podni termostat 1-greška
9 37	Greška nestanka cirkulacije

tabela kodova grešaka

GREŠKA	OPIS
9 38	Greška anode
9 39	DT greška
9 40	Pregrijanje
9 41	Nedefiniran kontakt noćne tarife
9 42	Nedefiniran kontakt raspodjele opterećenja
9 44	Prekoračenje temp. hlađenja
9 45	Blokiran indikator protoka
9 46	Greška kompresora DT
9 47	Greška četverokrakog ventila
9 48	Greška TD senzora
9 49	Greška TS senzora
9 50	Prekoračenje temperature DT - Servis potreban
9 51	Prekoračenje temperature DT Greška
9 52	DT TO Greška
9 53	DT Compressor Heater Mismatch
9 54	DT Base Panel Heater Mismatch
9 55	EM Greška provjere protoka vode
9 57	HP Fan model mismatch
9 58	Buffer Overtemperature
9 59	Buffer High Probe Error
9 60	HP Fan model mismatch
9 61	Buffer Low Probe Error
9 70	Aux circulator pump configuration mismatch
9 71	EM Split/Monoblock undefined parameter

Ponovno funkcionisanje

U slučaju blokade na ekranu interfejsa sistema prikazuje se šifra koja se odnosi na vrstu zaustavljanja i razlog koji ga je izazvao. Da biste uspostavili uobičajeno funkcionisanje, pratite uputstva na ekranu ili ako se greška nastavi, preporučuje se intervencija ovlašćenog centra tehničke podrške.

(* Preopterećenje napajanja BUS-a

Moguće je proveriti grešku preopterećenja napajanja BUS-a, koja je posledica povezivanja tri ili više uređaja na instalirani sistem. Uređaji koji mogu da preoptereće mrežu BUS su:

- Modul više zona
- Grupa solarnih pumpi
- Modul za trenutnu proizvodnju tople sanitarne vode

Da biste izbegli opasnost od preopterećenja napajanja BUS-a, potrebno je da prebacite mikro-prekidač 1 jedne od elektronskih ploča na uređajima povezanim sa sistemom (osim kotla) u položaj ISKLJUČENO, kao što je prikazano na slici.

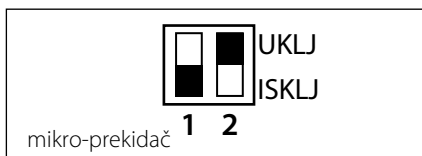

Ariston Thermo SpA

Viale Aristide Merloni, 45
60044 Fabriano (AN) Italy
Telefono 0732 6011
Fax 0732 602331
info.it@aristonthermo.com
www.aristonthermo.com

Ariston Thermo Rus LLC

Россия, 127015, Москва, ул. Большая
Новодмитровская, 14, стр. 1, офис 626
Тел. (495) 783 0440, 783 0442
www.aristonthermo.ru
it.support.ru@aristonthermo.com

**Ariston Thermo Isitma ve Sogutma
Sistemleri Ithalat, Ihracat ve Dagitim Ltd. Sti.**

Serifali Mh. Barbaros Cd. Soylesi Sk. No:21-A, Umra-
niye
İstanbul - Turkey
Office phone: +90 216 365 07 00
Call center phone: 444 8 284
info.tr@aristonthermo.com
www.ariston.com/tr