

 **SALUS**[®]
C O N T R O L S

Электронный проводной термостат -
программируемый
Модель: HTRP230



Инструкция по установке

Комплект поставки

Значки использованные в инструкции:



Безопасность



Важно



Преимущества

Содержание инструкции:

Комплект поставки
Информация по безопасности и описание оборудования
Монтаж термостата
Подключение клемм
Описание значков
Функции кнопок
Настройка даты и времени
Программирование
Сброс настроек термостата
Режим установщика
Функции Термостата
Режим Вечеринка
Режим Отпуск
Режим защиты от замерзания
Корректировка температуры
Технические характеристики
Гарантия



Термостат HTRP230



Крепежные винты



Инструкция по установке

Информация по безопасности



Сертификация оборудования

Компания SALUS Controls информирует, что данное оборудование соответствует Директивам: 2014/30/ЕС, 2014/35/ЕС и 2011/65/EU. Полную информацию относительно Декларации соответствия найдете на нашем сайте: www.saluslegal.com.



Информация по безопасности

Используйте оборудование согласно инструкции. Терморегуляторы от SALUS можно применять для управления оборудованием только внутри помещений.



Условия установки

Это устройство должно устанавливаться компетентным специалистом. Установка устройства должна соответствовать руководству, нормам и правилам, действующим в городе, стране или государстве, где она производится. Несоблюдение требований соответствующих руководств, стандартов и правил может привести к травмам, смерти или судебному преследованию.

Описание оборудования

Благодарим Вас за выбор оборудования торговой марки «SALUS». Электронный, программируемый комнатный терморегулятор HTRP230 гарантирует Вам большие выгоды по сравнению с другими стандартными изделиями данного типа.

HTRP230 - термостат от компании Salus Controls, это стильный и точный цифровой комнатный термостат, который оснащен большим, легко читаемым ЖК-экраном и сенсорными кнопками. Благодаря данному термостату, вы можете без проблем регулировать заданную температуру в помещении, создавая комфортные условия для проживания.

Мы надеемся, что наш термостат оправдает ожидания наших потребителей...

Установка термостата

Оптимальная высота для установки терморегулятора HTRP230 - около 1,5 метра над уровнем пола. Не следует устанавливать термостат на внешнюю стену, в местах подвергающихся попаданию прямых солнечных лучей или других источников тепла, а также в местах подвергающихся сквознякам.

1. Монтаж термостата



Осторожно снимите переднюю панель.



Без подключенного датчика пола.



С подключенным датчиком пола.







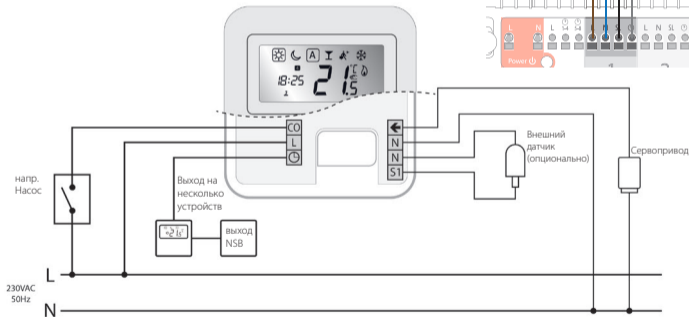
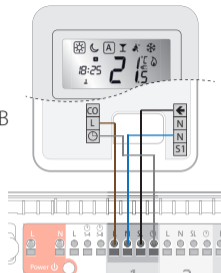

2. Подключение клемм









ВАЖНО: Термостат рекомендуется подключать через центр коммутации KL08NSB или KL06-M (продаются отдельно).







3. Описание значков

	Рамка вокруг данного значка означает подтверждение выбора данного режима. Напр., рамка вокруг "солнышка", означает, что регулятор поддерживает комфортную температуру в комнате.
	Солнышко: Комфортная температура.
	Луна: Экономная температура.
	Индикатор выполнения режима АВТО вкл./выкл.
	Индикатор режима Вечеринка.
	Индикатор режима Отпуск.
	Индикатор Защиты от замерзания. Эта функция не работает в режиме охлаждения.
	Индикатор Нагрева.

4. Описание значков

	Индикатор охлаждения.
	Индикатор температуры, показывает: измеряемую темп., заданную темп. и другие цифровые параметры.
	Символ ручного управления: отображается, если во время работы программы, временно изменена заданная температура. Режим временного ручного управления продолжается до начала следующей точки изменения температуры согласно программе.
	Индикатор номера программы.
	Индикатор времени.
	Индикатор дня недели.

5. Функции кнопок

	Выбор режима. Нажмите и длительно удерживайте, чтобы вернуться в главное меню без сохранения настроек.
	<ol style="list-style-type: none">1. Кнопка ОК: коротко нажмите для подтверждения выбора.2. Удерживайте несколько секунд для сохранения настроек и выхода.3. Удерживайте несколько секунд для сохранения настроек пользователя.
 или 	Повысить или понизить температуру.



Важно: Чтобы активировать экран, нажмите любую кнопку.

6. Настройка даты и времени

При первом запуске регулятора, необходимо установить дату и время.

1

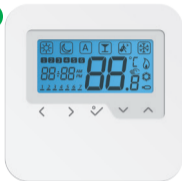

2







3

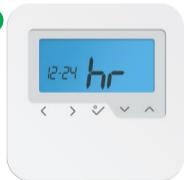

Нажмите , чтобы подтвердить.

4





Нажимайте  или , чтобы выбрать формат времени - 12/24 ч, после чего нажмите , чтобы подтвердить.

6. Настройка даты и времени



5



Установите час с помощью кнопок  или .



6



Установите минуту с помощью кнопок  или . После чего нажмите , чтобы подтвердить.



7



Установите дату с помощью кнопок  или . После того , чтобы подтвердить.

8



Важно: В любое время можете изменить даты и времени. Для этого нажмите и несколько секунд удерживайте кнопку ОК, потом нажмите  и подтвердите .

7. Программирование

В любое время можете изменить настройки программ, для этого нажмите и несколько секунд удерживайте кнопку ОК.

1





2







3



С помощью кнопок  или  установите время - час и минуту. Подтвердите кнопкой .

4



Выберите требуемую температуру  или  с помощью кнопки  или . Подтвердите кнопкой .



Важно: Если хотите выбрать другой профиль программы (один из 5 доступных), войдите в режим установщика, выберите параметр d17 и после того выберите требуемую программу.

7. Программирование

Вы можете выбрать и настроить любую из следующих программ:

Профиль 1 Программы

5 дней (Понедельник - Пятница)			
Программа	Время	Заданная темп. нагр.	Заданная темп. охлажд.
1	6:00	Солнышко	Солнышко
2	9:00	Луна	Луна
3	16:00	Солнышко	Солнышко
4	23:00	Луна	Луна
5	--:--	--:--	--:--
6	--:--	--:--	--:--

2 дня (Суббота - Воскресенье)			
Программа	Время	Заданная темп. нагр.	Заданная темп. охлажд.
1	7:00	Солнышко	Солнышко
2	23:00	Луна	Луна
3	--:--	--:--	--:--
4	--:--	--:--	--:--
5	--:--	--:--	--:--
6	--:--	--:--	--:--

7. Программирование

Профиль 2 Программы

5 дней (Понедельник - Пятница)			
Программа	Время	Заданная темп. нагр.	Заданная темп. охлажд.
1	6:00	Солнышко	Солнышко
2	22:30	Луна	Луна
3	--:--	--:--	--:--
4	--:--	--:--	--:--
5	--:--	--:--	--:--
6	--:--	--:--	--:--

2 дня (Суббота - Воскресенье)			
Программа	Время	Заданная темп. нагр.	Заданная темп. охлажд.
1	7:00	Солнышко	Солнышко
2	23:00	Луна	Луна
3	--:--	--:--	--:--
4	--:--	--:--	--:--
5	--:--	--:--	--:--
6	--:--	--:--	--:--

7. Программирование

Профиль 3 Программы

5 дней (Понедельник - Пятница)			
Программа	Время	Заданная темп. нагр.	Заданная темп. охлажд.
1	5:00	Солнышко	Солнышко
2	8:00	Луна	Луна
3	14:00	Солнышко	Солнышко
4	22:00	Луна	Луна
5	--:--	--:--	--:--
6	--:--	--:--	--:--

2 дня (Суббота - Воскресенье)			
Программа	Время	Заданная темп. нагр.	Заданная темп. охлажд.
1	7:30	Солнышко	Солнышко
2	22:30	Луна	Луна
3	--:--	--:--	--:--
4	--:--	--:--	--:--
5	--:--	--:--	--:--
6	--:--	--:--	--:--

7. Программирование

Профиль 4 Программы

5 дней (Понедельник - Пятница)			
Программа	Время	Заданная темп. нагр.	Заданная темп. охлажд.
1	6:00	Солнышко	Солнышко
2	9:00	Луна	Луна
3	15:00	Солнышко	Солнышко
4	22:30	Луна	Луна
5	--:--	--:--	--:--
6	--:--	--:--	--:--

2 дня (Суббота - Воскресенье)			
Программа	Время	Заданная темп. нагр.	Заданная темп. охлажд.
1	7:30	Солнышко	Солнышко
2	23:00	Луна	Луна
3	--:--	--:--	--:--
4	--:--	--:--	--:--
5	--:--	--:--	--:--
6	--:--	--:--	--:--

7. Программирование

Профиль 5 Программы

5 дней (Понедельник - Пятница)			
Программа	Время	Заданная темп. нагр.	Заданная темп. охлажд.
1	6:00	Солнышко	Солнышко
2	10:00	Луна	Луна
3	16:00	Солнышко	Солнышко
4	23:00	Луна	Луна
5	--:--	--:--	--:--
6	--:--	--:--	--:--

2 дня (Суббота - Воскресенье)			
Программа	Время	Заданная темп. нагр.	Заданная темп. охлажд.
1	7:30	Солнышко	Солнышко
2	23:30	Луна	Луна
3	--:--	--:--	--:--
4	--:--	--:--	--:--
5	--:--	--:--	--:--
6	--:--	--:--	--:--

8. Сброс настроек термостата



Нажмите данные кнопки одновременно и удерживайте 3 сек.



Выберите P47, чтобы сбросить все настройки.



Подтвердите выбор кнопкой 



Подтвердите выбор кнопкой 

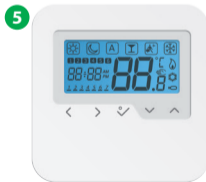

9. Режим установщика

1

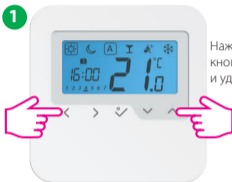

Нажмите данные кнопки одновременно и удерживайте 3 сек.

2

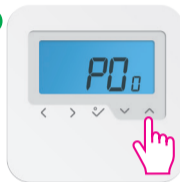

Выберите P49, чтобы войти в режим установщика.



3



Подтвердите выбор кнопкой .

4



Вы находитесь в режиме установщика. Используйте кнопки  или , чтобы выбрать требуемые функции. Подтвердите кнопкой .



Важно: В данном режиме можете устанавливать требуемые настройки термостата. Как это сделать описано в таблице ниже.

10. Описание Функции

dxh	Функция	Позиция	Описание	По умолчанию
d01	Способ контроля температуры нагрева	0	Система (PWM) Широтно-импульсная модуляция	0
		1	Гистерезис: 0.5С ($\pm 0.25^{\circ}\text{C}$)	
		2	Гистерезис: 1.0С ($\pm 0.5^{\circ}\text{C}$)	
d02	Корректировка темп.	-3.0°C по +3.0°C	возможность корректирования темп. (с шагом 0,5°C)	0.0°C
d03	Наличие внешнего датчика (S1/S2)	0	Не подключен	0
		1	Подключен	
d04	Использование внутреннего или внешнего датчика	0	A: Если d03 = 0, регулятор использует внутренний датчик темп. A: Если d03 = 1, регулятор использует внешний датчик темп.	0
		1	F: Если d03 = 0, регулятор использует внутренний датчик темп. F: Если d03 = 1, регулятор использует внешний датчик темп.	
d05	Способ контроля темп. охлаждения	1	Гистерезис: 0.5°C ($\pm 0.25^{\circ}\text{C}$)	2
		2	Гистерезис: 1.0°C ($\pm 0.5^{\circ}\text{C}$)	
d07	Защита клапанов	1	Включено	1
d08	Темп. защиты от замерзания	5°C - 7°C		5.0°C

10. Описание Функции

d09	Формат времени 12/24	0	12 часов	1
		1	24 часа	
d11	Переход На Летнее Время	0	Выкл.	1
		1	Вкл.	
d12	Предел темп. нагрева	5°C - 35°C	Максимальная температура нагрева, какую можете задать.	35°C
d13	Предел темп. охлаждения	5°C - 40°C	Максимальная температура охлаждения, какую можете задать.	5°C
d14	Предел макс. темп. нагрева пола	11°C - 45°C	Датчик пола даст сигнал к выключению температуры нагрева пола после того, как температура пола достигнет самого высокого уровня (с шагом 0.5°C).	27°C
d15	Предел мин. темп. нагрева пола	6°C - 40°C	Датчик пола даст сигнал к включению нагрева пола после того, как температура достигнет самого низкого уровня (с шагом 0.5°C).	10°C
d16	Предел мин. темп. охлаждения пола	6°C - 45°C	Датчик пола даст сигнал к выключению охлаждения пола после того, как температура достигнет заданного уровня (с шагом 0.5°C).	6°C

10. Описание Функции

d17	Программы	1-5	Выбор одной из пяти программ по умолчанию. Программы можно изменять.	1
d18	Выбор Нагрев/Охлаждение с помощью клеммы CO	0 или 1	0: клемма CO не подключена 1: клемма CO подключена	0
d19	Блокирование функции Охлаждение	0 или 1	0: Режим охлаждения разрешен 1: Режим заблокирован	0
d20	Количество сервоприводов подключенных к регулятору	1 по 5	Цифры от 1 по 5, обозначают количество сервоприводов подключенных к регулятору.	1

11. Блокирование функции охлаждения

Используйте параметр D19 --> 1, чтобы заблокировать охлаждение в данном помещении. Блокировка будет включена до момента поступления на регулятор сигнала для нагрева. На экране термостата не изображается информация о включенной блокировке.



Важно: Параметр d19 будет доступен только тогда, когда параметр d18 = 1.

12. Режим Вечеринка

1



Выберите режим вечеринка с помощью кнопок < или >.

2



Используйте кнопки ✓ или ^ для выбора количества часов работы.

3



9 часов и 50 минут это максимальное время, которое можете установить для режима вечеринка.

Если хотите закончить режим вечеринка, переместите (рамку) с помощью кнопок < или > в другой режим. Отсчет времени автоматически сбросится, когда достигнет 0.

13. Режим Отпуск



1



Выберите режим отпуску с помощью кнопок < или >.

2



Используйте кнопки  или  для выбора количества дней работы режима.



Важно: Когда режим отпуску закончится, термостат вернется в АВТО режим. Отсчет времени автоматически сбросится, когда достигнет 0.

14. Функция защиты от



1

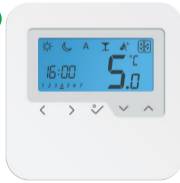

Выберите защиту от замерзания с помощью кнопок < или >. Подтвердите кнопкой .

2



Используйте кнопки  или  для выбора температуры защиты от замерзания. Подтвердите кнопкой .

15. Корректировка температуры

1

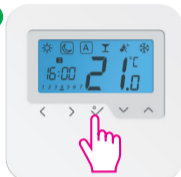

Нажмите и удерживайте несколько секунд кнопку , чтобы войти в меню настроек.

2



Подтвердите выбор кнопкой .

3



Используйте кнопки  или , чтобы установить температуру корректирования.

4



5



Корректирование температуры может быть установлено на любое значение между: -3°C и +3°C. Выбор подтвердите кнопкой .

Технические характеристики

Модель:	HTRP230
Источник питания:	230 V AC, +10%, 50/60 Hz
Потребляемая мощность:	230 V: 1,8 W
Функция NSB:	Программируется
Диапазон температур:	5°C- 30°C
Гистерезис:	+/- 0,5°C
Температура хранения:	с -20°C по +60°C
Температура окружающей среды:	с 0 °C по 45 °C
Класс защиты:	IP 30
Декларация соответствия:	Класс II (EN60730)
Материал корпуса:	PC, V2
Цвет:	RAL 9010 pure white (белый)
Подключение:	Зажимной контакт
Вес:	125 г нетто / 170 г брутто
Функция PWM:	Да
Часы:	Программируется
Режимы работы:	3 (Темп. комфортная, экономная и АВТО)
Выбор Нагрев/Охлаждение:	Да, с помощью управляющего сигнала
Изменение параметров:	Да, в режиме установщика
Размеры:	85/85/25 мм

Гарантия

Компания SALUS гарантирует работоспособность этого устройства в течении 5 (пяти) лет с даты установки, при соблюдении инструкции по установке и эксплуатации. Гарантия не распространяется на изделия с механическими повреждениями и следами неквалифицированного вмешательства в конструкцию устройства. Компания SALUS берет на себя всю ответственность за нарушение этой гарантии и будет (по своему усмотрению) производить ремонт или замену дефектного изделия.

Имя Клиента:

Адрес Клиента:

.....

..... Индекс:

Тел.: Email:

Компания установщик:

Тел.: Email:

Дата установки:

Установщик:

Подпись:

Дистрибьютор фирмы SALUS Controls:
QL Controls Sp. z o.o., Sp.k.
ул. Рольна 4
43-262 Кобелице
export@salus-controls.eu



www.salus-controls.com

SALUS Controls входит в состав Computime Group

SALUS Controls plc постоянно улучшает и модифицирует свою продукцию, поэтому сохраняет за собой право изменить спецификацию, дизайн и материалы продуктов, перечисленных в этой инструкции без предшествующего уведомления.

Чтобы получить новейшую версию инструкции в PDF, заходите на наш сайт:
www.salus-controls.com

Issue Date: Feb 2016
00188

